

CHOIX | SERVICE | QUALITÉ

# CATALOGUE GÉNÉRAL DE VENTE



2023



Retrouvez dans le catalogue

joleti KETTLER LABELIANS

toutes les marques leader sur le marché reconnues pour la qualité de leurs produits.





**ÉQUIPEMENT DU DOMICILE****4 à 65**

Fauteuils à pousser	4
Fauteuils coquilles & confort	5-15
Fauteuils d'extérieur & de repos	16-17
Lits Médicalisés	18-21
Autour du lit	22-27
Prévention d'escarres	28-32
Oreillers bien-être & ergonomiques	33-37
Couettes & housses de couette	38
Linge de maison	39-41
Mobilité à la douche	42-43
Sièges de douche & bain	44-51
Barres d'appui	52-55
Aménagement de la salle de bain	56-57
Environnement toilettes	58-62
Bassin de lit / Urinaux & Plastiques	63-65

**AIDE À LA VIE****66 à 122**

Aides à la toilette	66-68
Coiffure & brosses de douche	69
Accessoires de beauté	70-71
Soins de bouche	72-74
Accessoires du quotidien	75-80
Loisirs	81
Jardinage	82
Pinces de préhension	83-84
Piluliers	85-89
Écrase comprimés	90
Téléphonie	91-94
Horloges, réveils & montres	95-97
Accessoires électriques	98-99
Audition	100
Autour de la table & de la cuisine / Bavoires	101-109
Podologie – Présentoirs / Chaussures / Chaussettes	110-117
Grenouillères	118-121
Sous-vêtements	122

**MOBILITÉ & TRANSFERT****123 à 150**

Cannes de marche / Cannes anglaises & accessoires	123-127
Cadres de marche / Rollators & chariots de courses	128-135
Fauteuils roulants & accessoires	136-138
Transfert / Rampes	139-143
Protections & Immobilisation	144-147
Béquille main libre & Orthopédie	148-150

**INCONTINENCE & SOINS****151 à 167**

Protections gamme JOLETI / ID / TENA / HARTMANN	151-159
Protections literie & fauteuil	160
Sous-vêtements	161
Électrostimulation, sondes & poches à urine	162
Hygiène & soins	163-167

**CONFORT & BIEN-ÊTRE****168 à 223**

Soins du corps	168-174
Cosmétiques naturels	175-178
Soins du visage	179-180
Soins professionnels	181
Soins du corps	182-189
Manucure & pédicure	190-192
Accessoires chauffants	193-195
Maintien au chaud	196
Bouillottes & vessies	197
Coussins relaxants	198-199
Massages bien-être	200-201
Coussins de voyage et du quotidien	202-203
Aides à la posture	204-205
Antiparasitaires & désinsectiseurs	206
Aérosolthérapie par nébulisation	207-208
Qualité de l'air	209-212
Parfums d'ambiance et destructeurs d'odeurs	213-215
Huiles essentielles & diffuseurs d'huiles essentielles	216-217
Luminothérapie & aide à l'endormissement	218
Pressothérapie	219
Stimulation circulatoire & anti-douleurs / Électrostimulation	220-223

**RÉÉDUCATION & MASSAGE****224 à 239**

Électrothérapie / Électrodes & sondes	224-226
Gels & huiles de massage / Crèmes, massages et soins	227-232
Compresses chaudes & froides	233-235
Vélos d'appartement & Accessoires de rééducation	236-239

**MATERNITÉ & PUÉRICULTURE****240 à 245**

Maternité & allaitement	240-241
Puériculture	242
Protections bébés & enfants	243-245

**MOBILIER MÉDICAL****246 à 260**

Cabinet médical	246-249
Guéridons	250
Paravents	251
Tables de kiné & accessoires	252-253
Lampes d'examen	254-257
Accessoires de cabinet médical	258
Poubelles & supports / Sacs poubelle	259-260

**DIAGNOSTIC****261 à 331**

Tensiomètres électroniques / Mesure de l'IPS	261-268
Tensiomètres manuels & accessoires	269-276
Stéthoscopes de diagnostic & de surveillance	277-283
Otoscopes / Têtes, poignées & trousse	284-288
Centres de diagnostic & spéculum / Ampoules & piles	289-290
Ophthalmoscopes & dermatoscopes	291-292
Lampes	293
Oxymètre de pouls	294-295
Électrocardiographes / Moniteurs multiparamètres	296-301
Dopplers & ultrasons	302-303
Échographes & accessoires électrocardiographes	304-307
Contrôle du souffle & Éthylotest	308-309
Dépistages & analyses / Glycémie et analyseurs sanguins	310-311
Thermomètres	312-316
Pèse bébés à usage privé	317
Pèse-personnes mécaniques et électroniques à usage privé	318-324
Pèse-personnes & pèse bébés de classe médicale	325-326
Fauteuils de pesée médicale	327
Auto-diagnostic gamme parlante	328
Toises adultes et bébés	329-330
Échelle de lecture	331

**SECOURS****332 à 352**

Défibrateurs	332-335
Armoires murales & signalisation	336
Trousses de secours & accessoires de secours	337-343
Armoires à pharmacie	344
Malette & sac à dos	345
Insufflateur & accessoires / Aspirateurs de mucosités	346-349
Portage / Évacuation / Accessoires de portage et immobilisation	350-351
Matelas coquille et accessoires	352

**HYGIÈNE & PROTECTIONS****353 à 409**

Hygiène des mains / Protections des mains & distributeurs	353-357
Désinfection des mains / Lingettes désinfectantes / Alcool	358-365
Désinfection de surface & des instruments	366-375
Accessoires de stérilisation	376
Désinfection par voies aériennes	377
Entretien	378-382
Essuie-mains / Papier toilette / Essuie-tout & mouchoirs	383-387
Gants d'examen & de chirurgie / Doigtier	388-391
Protections à usage unique	392-396
Blouses / Pantalons / Tuniques / Surblouses / Tabliers & accessoires	397-402
Chaussures	403-406
Draps d'examen	407-409

**INSTRUMENTATION****410 à 431**

Instrumentation & désinfection	410
Sets à usage unique	411-414
Soins de bouche	415-416
Instrumentation à usage unique & qualité bloc	417-418
Instrumentation qualité service	419-421
Boîtes à instruments et plateaux / Pissettes, pots & mortiers	422-423
Accessoires de gynécologie	424
Bistouris / Lames / Coupes fils	425-426
Sets de suture / Agrafeuses et ôtes agrafe / Suture & ligatures	427-428
Traitement par le froid et cautérisation	429
Accessoires pré-opératoires	430
Poires et lavement	431

**INJECTION****432 à 448**

Aiguilles de sécurité & hypodermique	432
Seringues 2 & 3 pièces	433-434
Insulines & Tuberculines	435
Micro perfuseurs & Cathéters	436-438
Prélèvement	439-440
Perfuseurs	441
Gamme BD	442-443
Garros	444
Mallettes	445-447
Collecteurs de déchets	448

**PANSEMENTS & SONDES****449 à 477**

Filets tubulaires & compresses	449-450
Cotons & ouates	451
Bandes de fixation	452-453
Bandes cohésives & adhésives / Bandes de compression	454-456
Bandes plâtrées & accessoires / Sparadrap	457-461
Pansements & sets post opératoires	462-464
Pansements à découper & prédécoupé / Pansement absorbant	465-470
Pansements techniques / Pansements modernes	471-476
Champs opératoires, de soins & d'approche	477

**TABLEAU DE TAILLE & MENTION****478 à 482**

Retrouvez facilement les produits à code LPP dans votre catalogue : leur désignation/référence est précédée du symbole (en vert)



# FAUTEUILS À POUSSER



## Fauteuil à pousser STARLEV' II

Fauteuil destiné aux patients concernés par des immobilités prolongées et / ou quotidiennes.

- Aide au transfert debout par élévation de l'assise.
- Le dossier, l'appui tête, les accoudoirs sont composés de couettes moelleuses, amovibles, remplaçables et lavables à 30° permettant un allègement des points de pression.
- Revêtement PVC/PU correspondant au Normes Non Feu M2, Tissus velours choco classés Norme EN 1021.1 et 1021.2 test à la cigarette.
- Certifié CERAH.
- Option : appareil de soutien de la tête, Coussin Classe II et kit batterie.
- ⚡ Alimentation : secteur 230 V.

⚠ **Charge maxi : 130 kg.**

🛡️ **Garantie : 5 ans sur le vérin**

🛡️ **Garantie : 2 ans sur le fauteuil**



1	● Fauteuil STARLEV' II- Velours déperlant choco édition	
+	Taille : 7 Largeur assise : 44 cm.	25 68 097 370
+	Taille : 10 Largeur assise : 50 cm.	25 68 098 370

Produits associés		
2	● Appareil de soutien de la tête	25 15 060 000
3	➕ Coussin de Classe II Taille : 4	18 27 080 000
+	Coussin de Classe II Taille : 7	18 27 081 000
+	Coussin de Classe II Taille : 10	18 27 082 000



## Fauteuil à pousser LIBERTY e II Eco - 1 moteur

- Il permet à l'utilisateur de conserver son autonomie grâce à sa télécommande 2 boutons :
  - Les 2 boutons permettent de gérer soi-même l'inclinaison avant/arrière.
- Le dossier, l'appui tête, les accoudoirs sont composés de couettes moelleuses, amovibles, remplaçables et lavables 30°C permettant un allègement des points de pression.
- Revêtement PVC/PU correspondant au Normes Non Feu M2, Tissus velours et tissus chinés classés Norme EN 1021.1 et 1021.2 test à la cigarette.
- Certifié CERAH.
- En option : appareil de soutien de la tête, coussin de Classe II et kit batterie.
- ⚡ Alimentation : secteur 230 V.
- 👤 Poids : 38 kg.

⚠ **Charge maxi : 130 kg.**

🛡️ **DM Classe I**

🛡️ **Garantie : 5 ans sur le vérin**

🛡️ **Garantie : 2 ans sur le fauteuil**

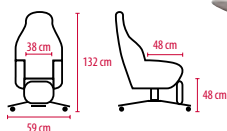

1	● Fauteuil LIBERTY e II Eco - Chocolat	
+	Taille : 4 Largeur assise : 38 cm	25 68 005 000
+	Taille : 7 Largeur assise : 44 cm	25 68 006 000
+	Taille : 10 Largeur assise : 50 cm	25 68 007 000

2	● Fauteuil LIBERTY e II Eco - Gris chiné	
+	Taille : 7 Largeur assise : 44 cm	25 68 006 020
+	Taille : 10 Largeur assise : 50 cm	25 68 007 020

Produits associés		
3	● Appareil de soutien de la tête	25 15 060 000
+	● Appareil de soutien de la tête	25 15 060 020
+	Coussin de Classe II - Taille : 4	18 27 080 000
4	Coussin de Classe II - Taille : 7	18 27 081 000
+	Coussin de Classe II - Taille : 10	18 27 082 000



# FAUTEUILS COQUILLE & CONFORTS

## Fauteuil coquille ESSENTIEL e - 1 moteur

- Permet à l'utilisateur de conserver son autonomie grâce à sa télécommande 2 boutons.
- Les 2 boutons permettent de gérer soi-même l'inclinaison avant/arrière (assise, dossier et repose jambes synchronisés).
- Assise garnie d'une mousse à mémoire de forme de Type Classe II.
- Dispose d'une tablette, d'un hamais 4 points et d'un oreiller cervical.

- revêtement PVC/PU correspondant au Normes Non Feu M2, Tissus velours et tissus chinés classés Norme EN 1021\_1 et 1021\_2 test à la cigarette.



- Certifié CERAH.

- Option : kit batterie.
- Alimentation : secteur 230 V.
- Poids : 47 kg.

**Charge maxi : 130 kg.**

**DM1 Classe I**

**Garantie : 5 ans sur le vérin**

**Garantie : 2 ans sur le fauteuil**

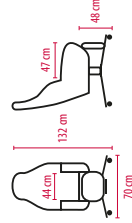

INNOVSA



**Fauteuil coquille ESSENTIEL e - 1 moteur - Tissu chiné gris**



Taille : 7

Largeur assise : 44 cm.

25 68 031 020



Taille : 10

Largeur assise : 50 cm

25 68 032 020

## Fauteuil releveur LC 101 - 1 moteur

### Fauteuil releveur à 3 positions offrant un confort souple et moelleux.

- La télécommande peut être positionnée du côté gauche.
- Transformateur externe pour un accès aisé à la batterie de secours.
- Système d'élévation breveté et souple d'utilisation.
- Matière microfibre (aspect velours).
- Poche de grande taille.
- Densité mousse 30 kg/m<sup>3</sup>.
- Inclinaison du dossier maxi 150°.
- Alimentation : secteur 230 V (batterie de secours incluse).

**Charge maxi : 147 kg.**

**Garantie : 2 ans**

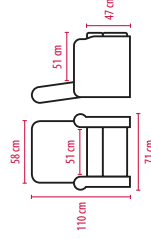

P. 236

Retrouvez le  
cousin d'assise  
anti-glisse



1 Beige

16 05 508 050

2 Marron

16 05 508 370



## FAUTEUILS CONFORTS

### Fauteuil releveur BERGEN - 1 moteur

- Structure pin massif et contreplaqué de peuplier, piétement et mécanisme en métal.
- Suspension ressort Nosag et sangles élastiques.
- Revêtement microfibre.
- Assise en mousse de polyuréthane 28 kg/m<sup>3</sup>.
- Dossier rembourré de fibres creuses de polyester siliconées conjuguées.

Alimentation : secteur 230 V.

Poids : 39 kg.

**Charge maxi : 110 kg.**

**Garantie : 2 ans**

Meilleur rapport  
qualité / prix !

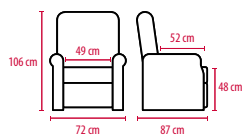

NOUVEAU

1	Gris	16 05 640 020
2	Taupe	16 05 640 200

3	Beige	NOUVEAU	16 05 640 050
4	Turquoise	NOUVEAU	16 05 640 300
5	Gris clair	NOUVEAU	16 05 640 230

Produit associé	
Batterie de secours	16 05 638 000
Télécommande	16 05 380 000

### Fauteuil releveur NORWICH - 1 moteur

- Fauteuil releveur à 3 positions.
- Version compacte.
- Revêtement en microfibre matelassée, 100 % polyester.
- Densité mousse 30 kg/m<sup>3</sup>.

Alimentation : secteur 230 V.

Poids : 48,5 kg.

**Charge maxi : 136 kg.**

**Garantie : 2 ans**

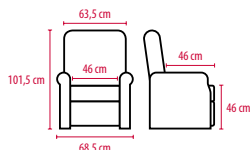

Marron

16 05 518 370



# FAUTEUILS CONFORT



## Fauteuil releveur LUCIE Mini - 1 moteur

- ✓ Dossier inclinable et repose-jambes intégré.
- ✓ Structure en hêtre massif et panneaux de particules.
- ✓ Suspension : plateforme rigide et sangle latex.
- ✓ Revêtement 100% polyester.
- ✓ Assise matelassée en mousse de polyuréthane 35 kg/m<sup>3</sup>.
- ✓ Dossier rembourré de fibres creuses.
- ⚡ Alimentation : secteur 230 V.
- 👤 Poids : 40 kg.
- ⚠ **Charge maxi : 110 kg.**



Le plus compact des fauteuils releveurs de la gamme !

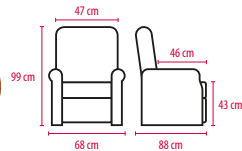

1	● Noisette	16 05 242 470
2	● Taupe	16 05 242 020

## Fauteuil releveur JULIETTE - 1 ou 2 moteurs

Le confort moelleux et le toucher doux du revêtement fibre.

- ✓ Mouvement multipositions avec dossier inclinable et repose-jambes intégré.
- ✓ Mousse d'assise en BULTEX® 37 kg/m<sup>3</sup>.
- ✓ Assise couette matelassée (pas d'espace entre le repose-jambes et l'assise).
- ✓ Confort dossier fibres.
- ✓ Revêtement : 100% polyester.
- ⚡ Alimentation : secteur 230 V.
- ⚠ **Charge maxi : 110 kg.**
- 🛡 **Garantie : 2 ans**

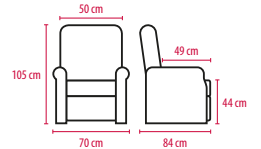

<b>1 moteur</b>		
1	● Gris souris	16 05 231 020
2	● Sable	16 05 231 270
<b>2 moteurs</b>		
1	● Gris souris	16 05 234 020

## Fauteuil releveur JULES - 1 ou 2 moteurs

- ✓ Mouvement multipositions avec dossier inclinable et repose-jambes intégré.
- ✓ Mousse d'assise en BULTEX® 37 kg/m<sup>3</sup>.
- ✓ Assise couette matelassée (pas d'espace entre le repose-jambes et l'assise).
- ✓ Partie supérieure des manchettes + têtière en PVC pour une plus grande robustesse et une facilité d'entretien des zones d'appui.
- ✓ Revêtement :
  - Assise : 96% polyester / 4% nylon.
  - Partie supérieure des manchettes + têtière : 73% PVC / 25% coton / 2% PU.
- ⚡ Alimentation : secteur 230 V.
- ⚠ **Charge maxi : 110 kg.**
- 🛡 **Garantie : 2 ans**

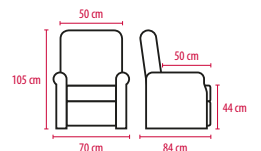

<b>1 moteur</b>		
1	● Népal Gris / Rodéo anthracite	16 05 230 360
2	● Népal Mastic / Rodéo taupe	16 05 230 200
3	● Népal Médoc / Rodéo cerise	16 05 230 120

<b>2 moteurs</b>		
1	● Népal Gris / Rodéo anthracite	16 05 233 360
2	● Népal Mastic / Rodéo taupe	16 05 233 200
3	● Népal Médoc / Rodéo cerise	16 05 233 120



## Fauteuil releveur ZURICH JOLETI - 2 moteurs

La rencontre du design et du confort signée Jolet.

- Fauteuil relax 2 moteurs.
- Bouton lux sur le côté droit pour le réglage de l'inclinaison du fauteuil.
- 2 petites roulettes sous le fauteuil pour le déplacer sans le porter.
- Structure du fauteuil en bois de pin et MDF.
- Pieds en bois de hêtre.
- Châssis de l'assise en bois de hêtre.
- Assise en mousse polyuréthane 32 kg/m<sup>2</sup>.
- Dossier en mousse polyuréthane 22 kg/m<sup>2</sup>.
- Dimensions : H. 107/117 x L. 75 x P. 84 cm.
- Poids : 49,7 kg
- Charge maxi : 120 kg.**
- Garantie : 2 ans**

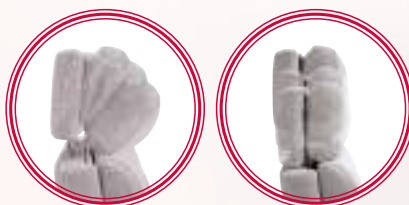

Appui-tête réglable en inclinaison et en hauteur.

NOUVEAU

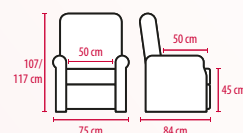

Finitions soignées & design épuré !

1 ● Gris chiné

16 05 660 020

2 ● Beige chiné

16 05 660 050

Produit associé

Télécommande fauteuil (en option)

16 05 662 000

## Fauteuil releveur BÂLE JOLETI - 2 moteurs

Le fauteuil JOLETI moderne aux dimensions réduites.

- Fauteuil moderne 2 moteurs au confort exceptionnel.
- Bouton lux sur le côté droit pour le réglage de l'inclinaison du fauteuil.
- 2 petites roulettes sous le fauteuil pour déplacer le fauteuil sans le porter.
- Structure du fauteuil en bois de pin et MDF.
- Pieds en bois de hêtre.
- Châssis de l'assise en bois de hêtre.
- Assise en mousse polyuréthane 32 kg/m<sup>2</sup>.
- Dossier en mousse polyuréthane 22 kg/m<sup>2</sup>.
- Dimensions : H. 108 x L. 69 x P. 87 cm.
- Poids : 42 kg
- Charge maxi : 120 kg.**
- Garantie : 2 ans**



Appui-tête réglable en inclinaison

j joletti

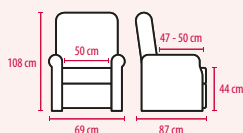

Aspect enveloppant & confort optimal !

1 ● Bleu Nordique

16 05 661 990

2 ● Taupe

16 05 661 470

Produit associé

Télécommande fauteuil (en option)

16 05 662 000



## Fauteuil releveur KUMO - 2 moteurs

- Structure pin massif et contreplaqué de peuplier, piétement et mécanisme en métal.
- Suspension ressort Nosag et sangles élastiques.
- Revêtement 100% polyester aspect peau d'éléphant.
- Assise en mousse de polyuréthane 32 kg/m<sup>3</sup>, Dacron.
- Dossier en mousse de polyuréthane 28 kg/m<sup>3</sup>, Dacron.
- Alimentation : secteur 230 V.
- Poids : 47 kg.
- Charge maxi : 140 kg.**
- Garantie : 2 ans**



Fauteuil à «oreilles» pour faciliter le repos de la tête !

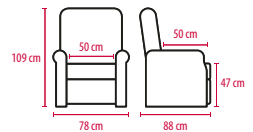

1 ● Gris

16 05 630 020

2 ● Taupe

16 05 630 200

## Fauteuil releveur EASY II - 2 moteurs

- Structure pin massif et contreplaqué de peuplier, piétement et mécanisme en métal.
- Suspension ressort Nosag ensachés et sangles élastiques.
- Revêtement microfibre.
- Assise en mousse de polyuréthane 28 kg/m<sup>3</sup>.
- Dossier rembourré de fibres creuses de polyester siliconées conjuguées.
- Alimentation : secteur 230 V.
- Poids : 48 kg.
- Charge maxi : 140 kg.**
- Garantie : 2 ans**

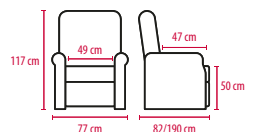

1 ● Gris foncé

16 05 713 020

2 ● Taupe

16 05 713 200

NOUVEAU

## Fauteuil releveur OTTA - 2 moteurs

- Fauteuil releveur 3 positions : Relevage du fauteuil, relevage des pieds, position «allongée».
- Alimentation : Secteur 230 V.
- Charge maxi : 130 kg.**
- Garantie : 2 ans

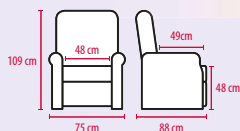

1 ● Sable

16 05 635 770

2 ● Gris acier

16 05 635 270

## Fauteuil releveur HORTEN - 2 moteurs

- Structure pin massif et contreplaqué de peuplier, piétement et mécanisme en métal.
- Suspension ressort Nosag et sangles élastiques.
- Revêtement 100% polyester aspect peau d'éléphant ou aspect look cuir.
- Assise en mousse de polyuréthane 32 kg/m<sup>3</sup>, Dacron.
- Dossier en mousse de polyuréthane 28 kg/m<sup>3</sup>, Dacron.
- Alimentation : secteur 230 V.
- Poids : 44,5 kg
- Charge maxi : 140 kg.**
- Garantie : 2 ans

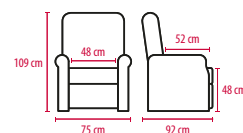

1 ● Microfibre gris marbré

16 05 631 020

2 ● Microfibre marron

16 05 631 370

# FAUTEUILS CONFORT



## Fauteuil releveur SMART - 2 moteurs

Look moderne avec finition coutures apparentes.

- ✓ S'allonge complètement à plat.
- ✓ Continuité d'assise et rallonge pour les talons.
- ✓ Carré d'assise en métal.
- ✓ Structure en contreplaqué de 7 épaisseurs.
- ✓ Mousse densité 30 kg/m<sup>3</sup>.
- ⚡ Alimentation : secteur 230 V.
- 📏 Dimensions : L. 89 x P. 106 x H. 106 cm.

⚠ **Charge maxi : 160 kg.**

🛡 **Garantie : 2 ans**



1



2

Revêtement  
100% polyester

Télécommande  
avec port USB

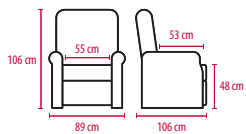

3

## Fauteuil releveur LEVI - 2 moteurs

- ✓ Structure pin massif et contreplaqué de peuplier, piétement et mécanisme en métal.
- ✓ Suspension ressort Nosag et sangles élastiques.
- ✓ Revêtement microfibre.
- ✓ Assise en mousse de polyuréthane 32 kg/m<sup>3</sup>.
- ✓ Dossier rembourré de fibres creuses de polyester siliconées conjuguées.

⚡ Alimentation : secteur 230 V.

📏 Dimensions : L. 75 x P. 90 x H. 109 cm.

⚖ Poids : 50 kg

⚠ **Charge maxi : 140 kg.**

🛡 **Garantie : 2 ans**



Revêtement très  
qualitatif LUXOR

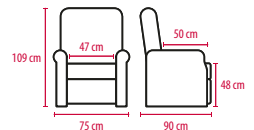

1 ● Gris clair 16 05 229 020

2 ● Gris foncé 16 05 229 040

3 ● Marron 16 05 229 370

● Taupe

16 05 633 200

## Fauteuil releveur SOLNA - 2 moteurs

- ✓ Structure pin massif et contreplaqué de peuplier, piétement et mécanisme en métal.
- ✓ Suspension ressort Nosag et sangles élastiques.
- ✓ Revêtement microfibre.
- ✓ Assise en mousse de polyuréthane 30 kg/m<sup>3</sup>, Dacron.
- ✓ Dossier en mousse de polyuréthane 28 kg/m<sup>3</sup>, Dacron.
- ⚡ Alimentation : secteur 230 V.
- 📏 Dimensions : L. 79 x P. 89 x H. 108 cm.

⚖ Poids : 46 kg

⚠ **Charge maxi : 140 kg.**

🛡 **Garantie : 2 ans**

Revêtement très  
qualitatif LUXOR



1

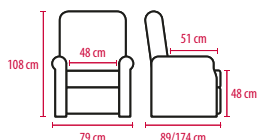

2

1 ● Taupe

16 05 634 200

2 ● Gris

16 05 634 020



# FAUTEUILS CONFORT

## Fauteuil releveur HOLEN - 2 moteurs

### Fauteuil releveur 3 positions :

- Relevage du fauteuil.
- Relevage des pieds.
- Position « allongée ».
- Structure en bois massif et contre-plaqué.
- Assise et dossier en mousse de polyuréthane.
- Revêtement 100% polyester aspect peau d'éléphant.
- Alimentation : Secteur 230 V.
- ⚠ **Charge maxi : 130 kg.**
- 🛡 **Garantie : 2 ans**

NOUVEAU

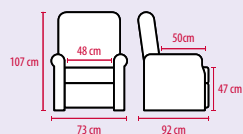

1 ● Gris marbré

16 05 636 020

2 ● Gris foncé

16 05 636 200

3 ● Taupe

16 05 636 370

## Fauteuil releveur SCOTTY - 2 moteurs

### Le fauteuil releveur réinventé avec fonction élévation.

- Fonction releveur avec inclinaison indépendante du dossier avec le relève-jambe.
- Assise se levant horizontalement pour permettre une position « assise-debout ».
- Permet de soulager au maximum les efforts à fournir pour se relever et sécurise l'utilisateur.
- Assise amovible et totalement déhoussable en continuité avec le relève-jambes.
- Accoudoirs adaptés pour une prise en main facile.
- Alimentation : Secteur.
- Poids : 33 kg
- ⚠ **Charge maxi : 130 kg.**
- 🛡 **Garantie : 2 ans**

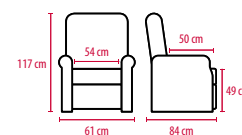

1 ● Café

16 05 244 040

2 ● Titane

16 05 244 030

3 ● Cendre

16 05 244 020







NOUVEAU

## Fauteuil releveur BORAS - 2 moteurs

- ☛ Fauteuil releveur 3 positions : Relevage du fauteuil, relevage des pieds, position «allongée».
- ⚡ Alimentation : Secteur 230 V.
- ⚠ Charge maxi : 130 kg.
- 🛡 Garantie : 2 ans



1 ● Gris Acier	16 05 637 270	3 ● Aspect cuir noir	16 05 637 030
2 ● Sable	16 05 637 770	4 ● Rouge Carmin	16 05 637 180



# FAUTEUILS CONFORT

## Fauteuil releveur CHELSEA - 4 moteurs

Fauteuil style «so british» avec une touche de moderne.

- Batterie de secours permettant d'être toujours chargée et de relever le fauteuil en cas de coupure de courant.
- Nouvelle télécommande avec port USB pour charger portable ou tablette.
- Revêtement de télécommande antidérapant.
- Rétro éclairage des touches de la télécommande.
- Une assise souple et rembourrée à la main pour plus de confort.
- Repose-pied extensible.
- Alimentation : secteur 230 V

**Charge maxi : 160 kg.**  
**Garantie : 5 ans**



**4 zones de réglages :**  
 repose-jambes, dossier,  
 lombaire et appui tête

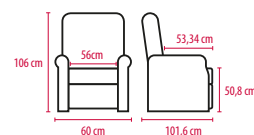

Mocha Fauteuil Chelsea

16 05 226 050

## Fauteuil releveur PRESTON - 4 moteurs

Le fauteuil releveur petit encombrement.

- 4 moteurs pour des réglages indépendants sur le repose-jambes, le dossier, le soutien lombaires et l'appui-tête avec une télécommande simple d'utilisation.
- Simple pression du bouton centrale pour fermer tous les moteurs et ramener la personne en position assise ou releveur.
- Repose-pied extensible.
- Soutien entièrement les jambes et élimine les points de pression.
- Revêtement microfibre molletonné, 100% polyester.
- Carré d'assise en acier.
- Mousse densité 31 kg/m<sup>3</sup>.
- Port de chargement USB.
- Alimentation : secteur 230 V.

**Charge maxi : 136 kg.**  
**Garantie : 2 ans**

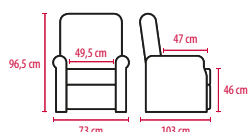

**4 zones de réglages :**  
 repose-jambes, dossier,  
 lombaire et appui tête

1 Marron

16 05 519 370

2 Gris clair

16 05 519 020

# FAUTEUILS CONFORT



## Fauteuil releveur ALTA - 4 moteurs

- Fauteuil releveur 4 moteurs avec tête électrique et lombaire gonflable.
- Bois massif et contre-plaqué, revêtement granite 100 % polyester.
- Dossier en fibres creuses vierges siliconées.
- Assise en mousse polyuréthane 32-34 kg/m<sup>3</sup>.
- Accoudoirs en mousse polyuréthane 22kg/m<sup>3</sup>.
- Alimentation : secteur 230 V.
- Poids : 56 kg
- Charge maxi : 110 kg.**
- Garantie : 2 ans**

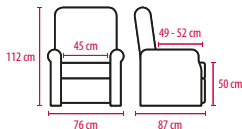

YouTube



Beige

16 05 643 050

## Fauteuil releveur SHEFFIELD - 4 moteurs

- Une assise souple et rembourrée à la main pour plus de confort.
- Repose-pied extensible.
- 4 moteurs pour des réglages indépendants sur le repose-jambes, le dossier, le soutien lombaires et l'appui-tête avec une télécommande simple d'utilisation.
- Nouvelle télécommande avec port USB pour charger portable ou tablette.
- Revêtement de télécommande antidérapant.
- Rétro éclairage des touches de la télécommande.
- Batterie de secours permettant d'être toujours chargée et de relever le fauteuil en cas de coupure de courant.
- La touche du milieu permet de se relever mais aussi de refermer tous les vérins au même moment pour plus de simplicité d'utilisation.
- Alimentation : secteur 230 V.
- Dimensions : L. 86,5 x P. 98 x H. 112 cm.
- Poids : 78 kg
- Charge maxi : 159 kg.**
- Garantie : 2 ans**

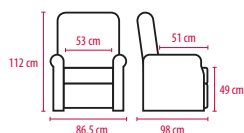

Marron

16 05 227 370

## Fauteuil releveur roulant NARVIK

### Fauteuil releveur :

- 2 moteurs, dossier repose jambes indépendants ;
- 2 moteurs pour les roues, déplacement possible sans se lever grâce à la télécommande.
- Fonction fauteuil releveur relax et fauteuil roulant électrique d'intérieur.
- Position lit.
- Structure en bois massif et contre-plaqué.
- Dossier et assise en mousse de polyuréthane.
- Autonomie de 3 heures.
- Alimentation : Batterie lithium (chargeur inclus).
- Dimensions : L. 72 x P. 89 x H. 105 cm.
- Poids : 64 kg
- Charge maxi : 140 kg.**
- Garantie : 2 ans**



Pour se déplacer sans se lever



Fauteuil sur roulettes qui peut se mouvoir grâce à la télécommande !

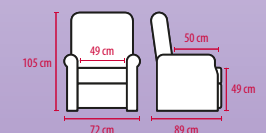

Gris

16 05 642 020





# FAUTEUILS CONFORT EXTÉRIEUR

## Fauteuil releveur extérieur NICE - 1 moteur

### Le premier fauteuil releveur de la gamme spécial extérieurs.

- Fauteuil 1 moteur en résine synthétique tressée ronde, imitation rotin.
- Structure en aluminium traité époxy, coloris noir.
- Coussin en tissu 100% polyester, traité déperlant, anti-UV, anti tâches.
- Coussin d'assise et repose-pieds déhoussables avec fermeture éclair.
- Housse de protection (en option) en toile nylon 280gr/m<sup>2</sup>, traitée déperlante, résistante aux UV.
- Alimentation : Batterie lithium-ion rechargeable 25,2 V.
- Dimensions : L. 72 x P. 88 x H. 97 cm (hors tout).
- Poids : 41 kg (avec coussins)
- **Charge maxi : 130 kg.**
- **Garantie : 1 an sur moteur et batterie (à compter de la date de fabrication)**
- **Garantie : 2 ans sur le mécanisme**

NOUVEAU

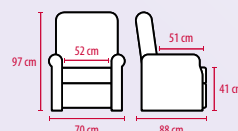

- 1 ● Beige
- 2 ● Gris

16 05 520 000  
 16 05 520 020

### Produit associé

- 3 ● Housse de protection

16 05 521 000

# FAUTEUILS DE REPOS



## Fauteuil relax FUTURA

- ✓ Accoudoirs ergonomiques, fixes en résine.
- ✓ Dossier ergonomique.
- ✓ Suspension par clips en élastomère.
- ✓ Toile Batyline® Duo renforcée.
- ✓ Très résistante aux conditions extérieures.
- ✓ Son tissage ajouré ne retient pas l'eau pour une respirabilité optimale et un séchage rapide.
- ✓ Stabilisateurs de position.
- ✓ Traitement anti-bactérien et antifongique prévient les moisissures.
- ✓ Traitement anti-UV.
- ✓ Tête coussin ergonomique, réglable et amovible.
- ✓ Bague de protection sur le repose pieds.
- ✓ Patin de pieds grande stabilité, antibasculement.
- ✓ Tube en acier Ø 20 mm.
- 📏 Poids : 7,6 kg
- ⚠️ **Charge maxi : 140 kg.**
- 🛡️ **Garantie : 2 ans**



Lafuma MOBILIER

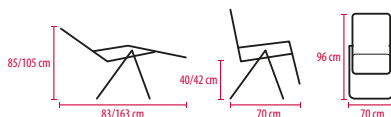

1 ● Outremer 18 38 004 060

2 ● Obsidien 18 38 004 020

## Fauteuil Relax OXYGENE

### Le Relax adapté à tous.

- ✓ Tête coussin ergonomique, réglable et amovible.
- ✓ Accoudoirs fixes moussés très confortables.
- ✓ Stabilisateur de position.
- ✓ Matelas clippé (épaisseur 6 cm).
- ✓ Bague de protection sur le repose pieds.
- ✓ Patins de pieds grande stabilité.
- ✓ Tube acier Ø 20 mm.
- ✓ Peinture 100% polyester (traitement anti-UV).
- ✓ Non feu M1.
- 📏 Poids : 12,3 kg
- ⚠️ **Charge maxi : 140 kg.**
- 🛡️ **Garantie : 2 ans**



Lafuma MOBILIER

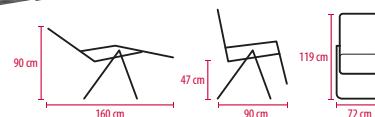

1 ● Grège 18 38 005 050

2 ● Eucalyptus 18 38 005 070

## Fauteuil Relax VITAL

Pensé pour offrir la position idéale de relaxation, une position du corps telle que les jambes soient légèrement au-dessus du niveau du cœur.

- ✓ Tête coussin ergonomique, réglable et amovible.
- ✓ Dossier ergonomique.
- ✓ Accoudoirs ergonomiques en résine.
- ✓ Stabilisateurs de position.
- ✓ Bague de protection sur le repose pieds.
- ✓ Patin de pieds grande stabilité, antibasculement.
- ✓ Matelas clippé (épaisseur 4 cm).
- ✓ Revêtement synthétique imitation cuir, efficace contre les bactéries (MRSA), imperméable et non feu (classement M1 - NF92503).
- ✓ Suspension par clips en élastomère injecté.
- ✓ Tube acier laqué H.L.E. (Haute Limite Élastique) Ø 20 mm.
- 📏 Poids : 9,7 kg
- ⚠️ **Charge maxi : 140 kg.**
- 🛡️ **Garantie : 2 ans**

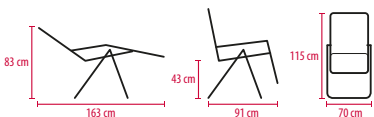

Lafuma MOBILIER

● Gypse **Non feu M2** 18 38 006 050

● Eucalyptus **Non feu M1** 18 38 002 070

## Fauteuil de repos fixe beige

- ✓ Fauteuil à hauteur réglable à l'aide de clips en forme de E.
- ✓ Dossier haut pour appui-tête.
- ✓ Rembourrage ignifugé.
- ✓ Une assise confortable.
- ✓ Facile à Nettoyer.
- ✓ Emballé à plat pour faciliter le transport et le stockage.
- ✓ Profondeur d'assise : 43cm
- 📏 Poids : 15,4 kg
- ⚠️ **Charge maxi : 140 kg.**

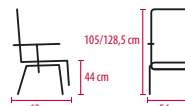

● Fauteuil de repos fixe beige 16 05 248 000





LITS MÉDICALISÉS ROTOBED®



RotoBed®

La solution la plus innovante  
pour un retour à l'autonomie

Contactez-nous pour plus d'informations



Découvrez  
la vidéo



Photos non contractuelles



Lits rotatifs ROTOBED® Free & Change

Le lit médicalisé innovant avec rotation entièrement automatisée pour un retour à l'autonomie.

- Permet d'assister sans effort les personnes ayant des difficultés à entrer ou à sortir de leur lit grâce à un accompagnement naturel des mouvements du corps, de la position couchée à la position assise, jusqu'au lever de la personne.
- En moins d'une minute, le lit s'élève en position assise et effectue une rotation à droite ou à gauche selon le modèle choisi, grâce à une simple pression sur un bouton de la télécommande
- Il accompagne les mouvements musculaires de la personne et lui permet de s'asseoir ou de s'allonger dans une position confortable en évitant toute torsion du corps, tout vertige ou tout malaise que peuvent engendrer un passage de la position allongée à la position debout.
- Le patient peut donc se retrouver assis en toute autonomie pour prendre son repas, lire ou recevoir de la visite en toute dignité.
- La sortie de lit s'effectue en sécurité et dans le confort total pour l'utilisateur et/ou pour le personnel soignant. Le réglage en hauteur en position assise permet d'assurer de bons appuis, les pieds au sol, pour son utilisateur.
- La hauteur du lit peut varier de 32 cm (pour prévenir les chutes pendant le sommeil) jusque 82 cm pour préserver la qualité des soins et éviter les TMS (troubles musculo squelettiques) des aidants. Le nombre de transferts est fortement limité car aucune manipulation n'est nécessaire de la position allongée à la sortie de lit. Le travail de l'aidant est donc facilité.
- Matelas et accessoires non fournis.**
- Poids : 165 kg
- Charge maxi : 190 kg.**
- Garantie : 3 ans pour la structure.
- Garantie : 5 ans pour les appareils électroniques.

RotoBed® Free

Idéal pour les COLLECTIVITÉS  
comme pour les PARTICULIERS

Deux design

RotoBed® CHANGE

Idéal pour les PARTICULIERS



Lit mobile

Télécommande  
filaire incluse.

<b>1 Lit rotatif RotoBed® CHANGE</b>		
➤ Droit	L. 234 x l. 130 x H. 35/72 cm	18 05 061 000
➤ Gauche	L. 234 x l. 130 x H. 35/72 cm	18 05 062 000

<b>2 Lit rotatif RotoBed® FREE</b>		
➤ Droit	L. 228 cm x l. 96/130 x H. 32/82 cm	18 05 060 000
➤ Gauche	L. 228 cm x l. 96/130 x H. 32/82 cm	18 05 063 000

Lits modulables en fonction de vos besoins

Rallonge pied de lit ROTOBED®

<b>3 Rallonge pied de lit ROTOBED® de 10 cm</b>	L. 10 x l. 85 cm	18 17 110 000
---	------------------	---------------

Extension largeur de lit ROTOBED®

- Extension de lit bariatrique permettant d'atteindre une largeur de 100 cm.

EXTENSION  
100 cm

<b>4 Extension largeur de lit ROTOBED®</b>	18 05 510 000
--	---------------





# ACCESSOIRES POUR LITS MÉDICALISÉS

RotoBed  
Rotate Life Better

## Matelas ROTOBED® Standard SafeSleep®

### Le matelas haut de gamme.

- En combinant le confort et la distribution optimale de la pression, ROTOBED® SafeSleep offre la prévention et le traitement des ulcères de pression de niveau 1 à 3.
- La couche supérieure se compose d'un polyéthylène à haute élasticité Olmosoff, qui assure un débit d'air élevé et donc une faible concentration de chaleur et d'humidité dans la surface de contact.
- Les trois couches suivantes ont chacune des caractéristiques qui augmentent la flexibilité et le flux d'air, en réduisant l'effet de cisaillement.
- Recouvert d'une housse de matelas souple et extensible, déhoussable et lavable à 60°C.

⚠ **Charge maxi : 120 kg.**  
 🛡 **Garantie : 2 ans**



Matelas standard L. 173 x l. 85 cm 18 08 140 000

## Matelas ROTOBED® BariaSleep®

### Le matelas bariatrique pour les personnes à surcharge pondérale.

- Matelas de qualité à quatre couches spécialement conçues pour répartir le poids corporel de manière uniforme afin d'éviter les points de pression et de minimiser le cisaillement horizontal.
- Traitement des escarres stade 1 à 3.
- Naturellement produites sans CFC et certifiées CertiPur et Oeko-tex-100.
- Recouvert d'une housse de matelas souple et extensible, déhoussable et lavable à 60°C.
- Charge maxi : 190 kg.**
- Garantie : 2 ans**



EXTENSION  
100 cm

Matelas bariatrique L. 173 x l. 100 cm 18 08 144 000

## Matelas ROTOBED® AirSleep

### Le matelas hybride alternatif anti-escarres.

- Matelas hybride combinant les propriétés de répartition de la pression des matelas en mousse avancés, avec le soulagement périodique de la pression comme avec les matelas à air alterné.
- Fonction alternée entre la version mousse et la version à air à l'aide d'une pompe connectée, très silencieuse.
- Protection et prévention des escarres à tous les stades.
- Recouvert d'une housse de matelas souple et extensible, déhoussable et lavable à 60°C.
- Pompe connectée vendue séparément.
- Charge maxi : 190 kg.**
- Garantie : 2 ans**

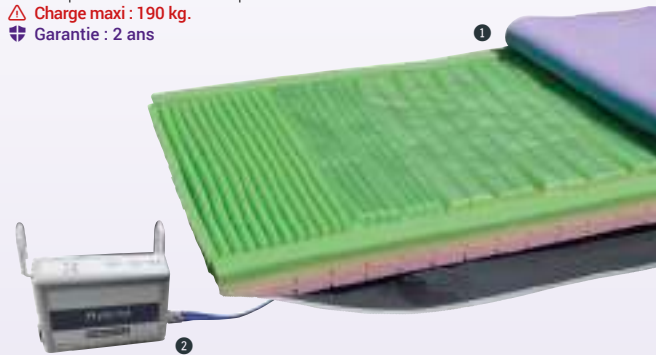

1 Matelas ROTOBED® AirSleep L. 173 x l. 85 cm 18 08 146 000  
 Accessoire  
 2 Compresseur à air + Valve pour matelas AirSleep 18 08 148 000

## Matelas ROTOBED® RoHo®

### Le matelas à air anti-escarres statique.

- Matelas de qualité à 2 couches sur mesure pour RotoBed® avec protection en traitement des escarres aux quatre stades.
- Les cellules d'air sont en néoprène souple et flexible.
- Les cellules liées offrent une grande surface de contact et une faible pression constante à la fois sur la peau et les tissus plus profonds.
- Ne nécessite pas l'utilisation d'une pompe électrique.
- Facilite le transfert et évite à l'utilisateur et au personnel des bruits désagréables, des vibrations et de la chaleur.
- Recouvert d'une housse de matelas souple et extensible, déhoussable et lavable à 60°C.

⚠ **Charge maxi : 190 kg.**  
 🛡 **Garantie : 2 ans**



Matelas anti-escarres L. 173 x l. 85 cm 18 08 143 000

## Matelas de pieds standard ROTOBED®

- Matelas de pied standard adaptable sur le pied de lit du RotoBed® Free et RotoBed® Change.
- Qualité 4 couches alliant confort et répartition optimale de la pression.

L. 30 x l. 85 cm 18 08 141 000

## Matelas de pieds bariatrique ROTOBED®

- Matelas de pieds à combiner avec le matelas BariaSleep, d'une largeur de 100 cm.

EXTENSION  
100 cm

L. 30 x l. 100 cm 18 08 145 000

## Matelas rallonge de pieds ROTOBED®

- Matelas de pieds à combiner avec la rallonge de pied de lit de 10 cm.

L. 40 x l. 85 cm 18 08 142 000

## Draps housse standards ROTOBED®

### Les draps housses en coton spécialement conçus pour les matelas RotoBed®.

- Housse de matelas en coton, souple et extensible.
- Pour compléter votre matelas RotoBed®, choisissez le drap adaptable au matelas principal et le drap adaptable au matelas de pied.
- Les références sont vendues séparément.

Drap housse matelas		
● Noir	L. 173 x l. 85 cm	18 22 090 030
● Beige	L. 173 x l. 85 cm	18 22 090 050
Drap housse matelas de pieds		
● Beige	L. 30 x l. 85 cm	18 22 091 050
● Noir	L. 30 x l. 85 cm	18 22 091 030

## Draps housse bariatriques ROTOBED®

### Les draps housses en coton spécialement conçus pour les matelas RotoBed® BariaSleep.

- Housse de matelas bariatrique en coton, souple et extensible, uniquement compatible avec le matelas BariaSleep.
- Pour compléter votre matelas RotoBed®, choisissez le drap adaptable au matelas principal et le drap adaptable au matelas de pieds.
- Les références sont vendues séparément.

EXTENSION  
100 cm

Drap housse matelas bariatrique		
● Noir	L. 173 x l. 100 cm	18 22 093 030
● Beige	L. 173 x l. 100 cm	18 22 093 050
Drap housse matelas de pieds bariatrique		
● Noir	L. 30 x l. 100 cm	18 22 094 030
● Beige	L. 30 x l. 100 cm	18 22 094 050

## Draps housses rallonge pied de lit ROTOBED®

### Le drap housse en coton spécialement conçus pour les matelas avec rallonge de pieds de lit RotoBed®.

- Housse de matelas rallonge de pieds en coton, souple et extensible.

● Beige	L. 40 x l. 85 cm	18 22 092 050
● Noir	L. 40 x l. 85 cm	18 22 092 030



## Barrières de lit ROTOBED® Bedrails

- Les barrières tête de lit sont courtes et se placent à hauteur d'épaule. Elles servent d'aide lors des mouvements dans le lit.
- Les barrières centrales offrent un bon soutien pour entrer ou sortir du lit.
- Souvent demandées en collectivité pour une sécurité totale.



**Barrières en métal noir - Par paire**

1	●	Barrières tête de lit	18 14 201 031
2	●	Barrières centrales	18 14 200 031



**Barrières en placage chêne - Par paire**

3	●	Barrières tête de lit	18 14 201 221
4	●	Barrières centrales	18 14 200 221

## Rembourrage pour barrières de lit métallique ROTOBED®

- Rembourrage pour barrière de lit en métal.
- Protège l'utilisateur contre les blessures et offre un sentiment de sécurité.
- Tissu de qualité de la société danoise Kvadrat, composé de plastique recyclé.
- Lavable à 60° C.



Rembourrage de barrière de lit 18 14 202 000

## Taie d'oreiller ROTOBED®

- Taie d'oreiller en coton spécialement conçue pour les lits ROTOBED®.
- Attachable au dossier du lit pour maintenir l'oreiller lors de la rotation du sommier.



●	Beige	l. 80 cm	18 23 140 050
●	Noir	l. 80 cm	18 23 140 030

## Télécommande sans fil pour lit ROTOBED®

### Télécommande sans fil au design unique.

- Télécommande exclusive et pratique.
- Tous les boutons et fonctions peuvent être utilisés d'une seule main avec une navigation simple et intuitive.
- L'écran ajuste automatiquement la luminosité à l'environnement.
- Heure et date, lampe de poche et 6 langues en option.
- Le cycle de rotation du lit contrôlé à l'aide d'une seule touche.
- Possibilité d'enregistrement des réglages favoris pour l'inclinaison du dossier, la hauteur du lit et la sortie du lit.
- Livré avec un étui en cuir spécialement conçu pour ROTOBED®, attachable au rail du lit.



Télécommande sans fil 18 05 070 000

## Télécommande filaire pour lit ROTOBED®

### Télécommande simple à manipuler et intuitive.

- Télécommande filaire simple d'utilisation avec ses 5 boutons.
- Les trois boutons du haut permettent de :
  - Relever et baisser le dossier ;
  - Relever ou baisser les jambes ;
  - Monter ou baisser le lit.
- Les deux boutons intelligibles du bas permettent de contrôler la « Position fauteuil » et la « Position de sommeil ».
- La télécommande permet également une mémorisation des positions favorites de hauteur du lit, de sortie, d'inclinaison de dossier.



Télécommande filaire 18 05 069 000

## Lampe de chevet LED ROTOBED®

- Lampe LED à installer dans le dispositif de maintien au lit, soit à gauche, soit à droite.



Lampe de chevet 05 02 200 000

## Table de chevet en chêne ROTOBED®

### La table de chevet élégante spécialement conçue pour les lits Rotobed®

- Placage en chêne.
- Surface en mélaminé innovant, surface douce et soyeuse gris mat, propriétés antibactériennes.
- Grâce à une nano-couche, il est presque impossible de déposer des empreintes digitales.
- Les micro-rayures s'effacent avec une éponge en mélaminé.
- Pivotante et réglable en hauteur., montée à droite ou à gauche du lit.
- Hauteur intérieure : 5 cm.



Ø 30 cm 04 22 060 220

## Écarteur de mur ROTOBED®

- Permet d'éviter tout risque de frottement ou de collision avec le mur lors de la rotation du lit.



Écarteur de mur 18 17 111 000

## Potence de lit avec triangle ROTOBED®



Potence de lit avec triangle ROTOBED® 18 09 300 000

## Chariot de transport pour lit ROTOBED®

Chariot de transport 18 17 112 000



## Barrière de lit universelle JOLETI

- ✓ Tubes en acier.
- ✓ Réglable en hauteur : de 45 à 55 cm.
- ✓ Dimensions : L. 92 x l. 52 x H. 45/55 cm.
- ⚠ **Charge maxi : 110 kg.**



Barrière de lit 18 14 016 000

## Poignée de sortie de lit sur pied JOLETI

- ✓ Tubes en acier.
- ✓ Réglable en hauteur : de 66,5 à 88 cm.
- ✓ Réglable en profondeur : de 84 à 94 cm.
- ✓ Dimensions : L. 84/94 x l. 52 x H. 65,5/88 cm.
- ⚠ **Charge maxi : 150 kg.**



Poignée de sortie de lit 18 21 137 000

## Poignée de sortie de lit

- ✓ Une aide précieuse pour entrer et sortir du lit qui s'adapte à tous les lits en se glissant sous le matelas.
- ✓ Tubes en acier époxy, réglables par boutons poussoirs.
- ✓ Réglable en hauteur : de 77 à 97 cm.
- ✓ Réglable en profondeur : de 83 à 111 cm.
- ✓ Largeur : 43,5 cm.
- ✓ Dimensions : H. sous matelas 44 à 52 cm / H. poignée 33 à 43 cm / L. sous le matelas 83 à 111 cm / l. 50 cm.
- ⚠ **Charge maxi : 113 kg.**



Poignée de sortie de lit 18 21 042 000

## Barre d'appui de lit avec poche de rangement

Offre une stabilité à ceux qui ont des difficultés à entrer et/ou sortir du lit.

- ✓ Cadre en acier entièrement ajustable.
- ✓ Peut être positionné à l'endroit voulu sous le matelas.
- ✓ S'installe facilement.
- ✓ Fournie avec une sangle de sécurité se fixant au matelas.
- ✓ Poignées en mousse.
- ✓ Dimensions : L. 71 x l. 35 x H. 86/112 cm.
- ✓ Poids : 2,6 kg
- ⚠ **Charge maxi : 110 kg.**



PharmaTonics

Barre de lit 18 21 043 000

## Poignée de lit canne

- ✓ Fixation simple avec base de bois à glisser sous le matelas, sur lit standard ou médicalisé.
- ✓ Poignée rembourrée.
- ✓ Avec des compartiments à portée de main.
- ✓ Dimensions : L. 55,8 x l. 40,6 x H. 48/55 cm.
- ✓ Poids : 4,3 kg
- ⚠ **Charge maxi : 158 kg.**



Poignée de lit 18 21 026 000

## Poignée de lit ECONORAIL

- ✓ Barrière de lit idéale pour le voyage : moins de 1 kg.
- ✓ Structure aluminium anodisé.
- ✓ Poignée rembourrée ergonomique.
- ✓ 4 compartiments à portée de main.
- ✓ Poignée : L. 54,6 x 40,6 (à la base) / 30,5 (en haut) cm.
- ✓ Pliée L. 50,8 x l. 40,6 cm.
- ✓ Dimensions : L. 54,6 x 40,6 cm.
- ✓ Poids : 680 g
- ⚠ **Charge maxi : 136 kg.**



Poignée de lit 18 21 027 000

## Barrière de lit escamotable

- ✓ Réversible et pivotant.
- ✓ Rabattable par son utilisateur.
- ✓ Rails latéraux réglables de 66 à 86 ou 106 cm.
- ✓ Dimensions : L. 66/86/106 x H. 58,4 cm.
- ✓ Poids : 6,3 kg
- ⚠ **Charge maxi : 136 kg.**



Barrière de lit À l'unité 18 14 015 000

## Poignée de lit à sangles SOLO

- ✓ Poignée réglable en hauteur avec rail de sécurité.
- ✓ Embase large pour une meilleure stabilité.
- ✓ Finition résine époxy haute qualité facile à nettoyer.
- ✓ 7 positions de réglage de la hauteur.
- ✓ Dimensions : L. 68 x l. 60 x H. 58/70 cm.
- ✓ Poids : 3 kg
- ⚠ **Charge maxi : 127 kg.**



Poignée de lit 18 21 515 000

## Poignée de lit double SOLO CHROME

- ✓ S'adapte aux lits de 96 à 158 cm de largeur.
- ✓ Finition chrome haute qualité, durable.
- ✓ Dimensions : L. 96/158 x l. 42 x H. 27,6 cm.
- ✓ Poids : 3,8 kg
- ⚠ **Charge maxi : 127 kg.**



Poignée de lit 18 21 517 230





## Potence de lit MACARENA II

**NOUVEAU**

Utile pour se relever d'un fauteuil  
ou d'un lit non équipé.

- Poignée réglable en hauteur.
- Sangle ajustable.
- Patins de protection.
- Matériaux : socle et mât en acier traité époxy, sangle en nylon.
- Poids : 12 kg
- Charge maxi : 130 kg.**
- Garantie : 2 ans**



Démontable pour un gain de place et livrée en pré-assemblée.



L. 66,5 x l. 89 x H. 179 cm. 18 09 081 000

## Echelle de lit HOMECRAFT

- Deux cordes à fixer aux pieds du lit.
- Quatre échelons en plastique rigide.
- Distance entre chaque échelon : 18 cm.
- Adaptable pour tous types de lits.
- Coloris : Blanc.
- Dimensions : L. 300 x l. 20 x Ø 2,5 cm.
- Poids : 285 g
- Charge maxi : 114 kg.**



Echelle de lit 18 17 215 000

## Échelle de lit corde

- Aide l'utilisateur à s'asseoir et se lever en toute autonomie.
- Attache les cordes aux pieds du lit.
- Convient aux lits simples et doubles
- Longueur de la barre 190mm
- Facile à utiliser
- Coloris : Blanc
- Dimensions : L. 285 x l. 19 x Ø 2,8 cm.
- Poids : 286 g
- Charge maxi : 127 kg.**

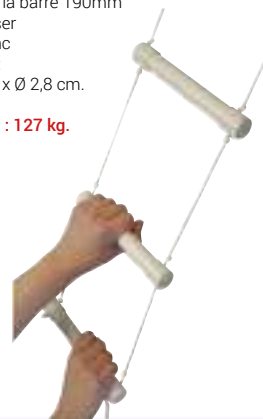

Echelle de lit 18 17 216 000

## Arceau de lit RAINBOW

- Permet d'éviter tout contact d'un drap ou d'une couette sur les parties endolories d'un patient.
- Structure en acier epoxy, coloris gris perle.
- S'installe directement sur le matelas et supporte les draps ou les couvertures, sans risque de déformation.
- Entretien : liquide ménager non abrasif, séchage avec un chiffon doux.
- Dimensions : L. 54 x l. 32 x H. 33 cm.
- Poids : 600 g
- Charge maxi : 5 kg.**
- Garantie : 2 ans**



Arceau de lit 18 17 500 020

## Arceau de lit réglable

- Conçu pour garder les draps ou couette éloignés du corps.
- Idéal pour les utilisateurs ayant une irritation de la peau ou les jambes et les pieds douloureux.
- Peut être installé sur le côté ou au pied du lit, selon le besoin.
- Hauteur réglable, pour s'adapter à chaque individu.
- Structure en acier tubulaire blanc.
- Entretien : nettoyant non abrasif ou détergent doux, séchage avec un chiffon doux.
- Dimensions : L. 71,5 x l. 36 x H. 45,5/67 cm.
- Poids : 254 g
- Charge maxi : 5 kg.**

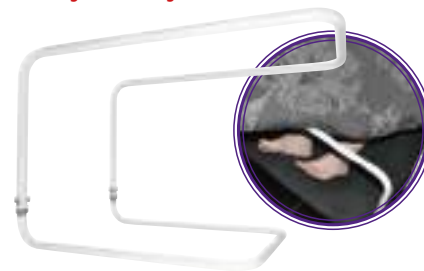

Arceau de lit 18 17 252 000

## Arceau de lit

- Idéal pour éviter de supporter le poids des draps et des couvertures sur les jambes.
- Dimensions : L. 50/64 x P. 34 x H. 33 cm.



Arceau de lit 18 17 250 000

## Plots élévateurs ALTO

- Pour surélever un lit ou une chaise et faciliter le transfert.
- Matériaux : injection polypropylène.
- 1 boîte de 4
- Dimensions : H. 9 x Ø utile 8,7 / base 16,6 cm.
- Poids : 190 g/plot
- Charge maxi : 130 kg/plot.**
- Garantie : 2 ans**



H. 9 x Ø utile 8,7 / base 16,6 cm 18 03 629 031  
H. 14 x Ø utile 7,6 / base 16,5 cm 18 03 630 031

## Plots surélévateurs

- Réhaussent les meubles (lit, chaise...) pour faciliter l'accessibilité.
- Réhaussement : 13 cm.
- Diamètre maxi d'utilisation : 8 cm.
- Charge maxi : 130 kg répartis uniformément sur les 4 plots.**



1 lot de 4 plots 18 03 388 001

## Table de lecture lit et fauteuil

- C'est dans votre lit, votre canapé ou encore votre fauteuil que cette table vous permet un travail ou une lecture détendue.
- Hauteur des pieds : 32 cm
- Dimensions : L. 36 x l. 23 x H. 4,5 cm.



Table de lecture 18 26 131 000

## Coussins de positionnement genoux en microbilles

- Permet la décontraction et le soulagement des genoux en position allongée.
- À mettre entre les genoux en position de côté, forme adaptée pour un bon maintien et une parfaite ergonomie.

Dimensions :  
L. 17 x l. 28 x H. 8 cm.



CLIMBED

FABRICATION FRANÇAISE

L. 17 x l. 28 x H. 8 cm

18 16 135 000

## Coussin relève jambes

- Coussin pour le confort et le repos des jambes, à poser sur le lit.
  - Forme ergonomique adaptée.
  - Housse très confortable avec ZIP.
- Dimensions :  
L. 50 x l. 60 x H. 13 cm.



NOUVEAU

Coussin relève jambes

20 25 011 000

## Coussin incliné gonflable

- Coussin en PVC blanc à gonfler.
- Facilite la circulation sanguine en surélevant les jambes.
- Peut également servir d'oreiller en surélevant la tête.

Dimensions :  
L. 60 x l. 60 x H. 20 cm  
(au plus haut).

W.EPP  
PROTECT



Coussin incliné gonflable

20 25 003 000

## Coussin réhausse-jambes

- Maintient les jambes en position surélevée, constitue un excellent moyen de prévention contre les sensations de jambes lourdes.
  - Une cale en mousse amovible permet d'ajuster la hauteur du réhausse-jambes.
  - Livré avec une housse 100% coton lavable à 60°C.
- Dimensions : L. 64 x l. 50 x H. 21 cm.



Coussin réhausse-jambes

20 25 001 010

## Coussin soulève-jambes avec sa housse

Livré avec housse colorée en Tencel®, forme portefeuille.

- Soulage les jambes lourdes et allège les points de pression sous les talons.
- Réduit le glissement en position assise au lit.
- Compact et facile à ranger une fois plié.
- Mousse haute résilience 32 kg/m³.
- Housse en fibre d'origine naturelle Tencel (82 % Tencel, 18 % polyuréthane) imperméable aux liquides.
- Oeko-Tex classe 1.
- Traité anti-acarien.
- Douce au toucher et respirante.
- Lavable à 40 °C.
- Séchage rapide.

Dimensions :  
L. 61 x l. 57 x H. 12 cm.

Garantie : 2 ans



Pharmaouest  
WIN CARE

Oeko-TEX  
STANDARD 100  
by Hohenstein

1	Blanc	18 16 081 010
2	Ciel	18 16 081 480
3	Gris	18 16 081 020
4	Jaune	18 16 081 080

5	Marine	18 16 081 140
6	Orange	18 16 081 090
7	Rose	18 16 081 100

## Tabouret repose-jambes

- Le tabouret possède une surface plane recouverte d'une toile vinyle thermo soudée.
- Revêtement ignifuge facile à nettoyer.
- Avec sa finition époxy, le cadre de ce repose-jambes est très résistant.

Dimensions : L. 50 cm x l. 31 x H. 38,5 à 53,5 cm.

Poids : 4,2 kg

Charge maxi : 101 kg.



Tabouret repose-jambes

04 05 060 000

## Relève-buste ARESTE

- Doté d'un appui-tête pour un maximum de confort, même en l'absence d'un oreiller, il offre une inclinaison de 45 à 60°.

Charge maxi : 110 kg.

INACORE  
Yes, you can.



Relève-buste

18 17 004 060

## Relève-buste BIRLING

- Dossier réglable idéal et polyvalent pour les patients au repos ou ceux qui recherchent un plus grand confort au lit.
- Avec de multiples positions, il offre un bon soutien à l'utilisateur.
- Il est recouvert d'un tissu facile à nettoyer et livré avec un coussin de tête.

Charge maxi : 108 kg.



Relève-buste

Gris

18 17 420 020



## Table de lit KAUMA

### Assistée par vérin.

- Ajustement facile en hauteur pour le patient grâce au vérin.
- Roulettes (dont 2 freinées).
- 👤 Poids : 10,9 kg
- ⚠ **Charge maxi : 10 kg.**



Table de lit 18 26 200 000

## Table de lit PAUSA

- Réglable en hauteur, en inclinaison et latéralement.
- Rebords pour empêcher les objets de tomber.
- Roulettes (dont 2 freinées).
- 👤 Poids : 7,4 kg
- ⚠ **Charge maxi : 10 kg.**



Table de lit 18 17 022 020

## Table de lit

- Table en acier avec plateau couleur bois.
- Réglages manuels : hauteur, inclinaison et coulissement latéral du plateau.
- Molettes en plastique de blocage.
- 4 roulettes Ø 5 cm dont 2 à frein.
- Livrée en kit avec notice de montage.
- 👤 Poids : 7 kg
- ⚠ **Charge maxi : 10 kg.**
- 🛡 **Garantie : 2 ans**



Table de lit manuelle 18 26 118 000

## Table de lit ISIS

- Robuste et maniable avec plateau inclinable et réglable en hauteur.
- Plateau à rebords pour éviter les chutes d'objets.
- 👤 Poids : 9,4 kg
- ⚠ **Charge maxi : 10 kg.**
- 🛡 **Garantie : 2 ans**

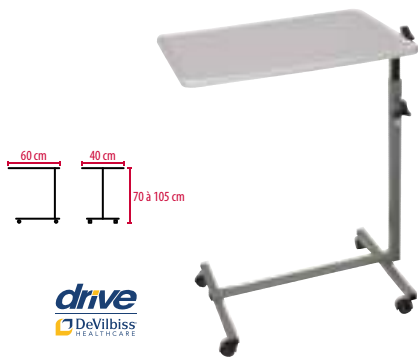

Table de lit 18 26 050 000

## Table de lit réglable avec vérin

### Simplicité et ingéniosité.

- Plateau réglable en hauteur par crémaillère sans aucun effort (6 positions de réglages).
- Vérin à gaz pour encore plus de facilité d'utilisation.
- 2 roulettes à frein.
- Montée en 5 minutes.
- 👤 Poids : 7 kg
- ⚠ **Charge maxi : 10 kg.**
- 🛡 **Garantie : 2 ans**



Table de lit réglable avec vérin 18 26 094 000

## Table de lit

- Table en acier avec plateau couleur érable.
- Réglage en hauteur du plateau assisté par vérin à gaz.
- 4 roulettes Ø 5 cm à frein.
- Livrée en kit avec notice de montage.
- 👤 Poids : 9,5 kg
- ⚠ **Charge maxi : 10 kg.**
- 🛡 **Garantie : 2 ans**



Table de lit vérin à gaz 18 26 119 000

## Table de lit LIFTIS

- Ajustement de la hauteur facilité par un système de ressort.
- Pied central permettant de s'adapter à tout type d'usage.
- Muni de 4 roulettes dont 2 avec freins.
- Grand plateau en mélaminé gris.
- Structure en acier époxy gris.
- 👤 Poids : 6,75 kg
- ⚠ **Charge maxi : 15 kg.**
- 🛡 **Garantie : 2 ans**



Table de lit 18 20 051 000

## Table de lit fixe réglable pliante

- Table multifonction pratique pour une utilisation chez soi.
- Sans roulettes.
- Légère et repliable pour un rangement facile.
- 6 positions de réglage de la hauteur.
- 3 positions de réglage de l'inclinaison.
- Hauteur ajustable de 54 à 72 cm
- 👤 Poids : 950 g
- ⚠ **Charge maxi : 10 kg.**

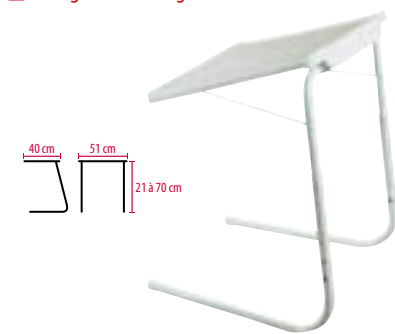

Table de lit fixe réglable pliante 18 26 148 000

## Table de lit inclinable Canterbury

- Hauteur réglable et table inclinable de 0 à 45°.
- 4 roulettes.
- Facile à nettoyer, surface lissable.
- Plateau L. 55 x l. 41 x H. 3 cm.
- 👤 Poids : 6,39 kg

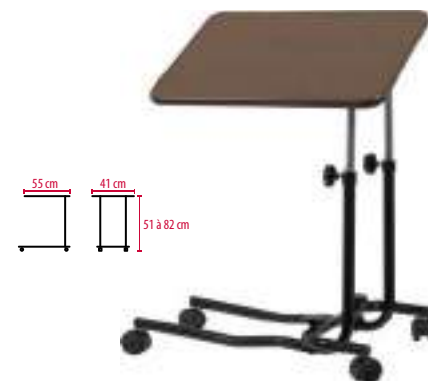

Table multifonction 18 26 117 000



## Table pont de lit EASY BRIDGE

- Spécialement conçue pour un usage au lit.
- S'ajuste en hauteur et en largeur pour enjamber les lits médicalisés ou standards jusqu'à 1,36 m de large.
- Inclinaison du plateau par crémaillère.
- 2 roulettes à frein.
- Plateaux gris cérusé avec structure en acier époxy gris ou plateau ronce de noyer avec structure en acier époxy noir décor.

**Charge maxi : 15 kg.**  
**Garantie : 2 ans**

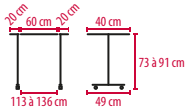

● Gris cérusé

L. 100 x l. 49 x H. 73/91 cm

18 26 126 020

## Table de lit DIFFUSION

- Répond à tous les usages (fauteuil, lit) avec son ingénieux système d'inclinaison.
  - Un jonc anti-poussière protège parfaitement le plateau et sert aussi de repose livre.
  - Livrée déjà montée.
  - Poids : 8 kg
- Charge maxi : 10 kg.**  
**Garantie : 2 ans**

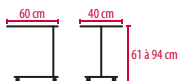

## Table DIFFUSION spéciale releveur

- Piètement extra large permettant une utilisation de la table dans un fauteuil releveur (tous modèles sauf XXL).
  - Plateau à hauteur réglable classé M4 avec rebord anti glisse qui s'ajuste et s'incline dans la position souhaitée.
  - 2 roulettes avec frein.
  - Installation sans outil.
  - Poids : 11 kg
- Charge maxi : 20 kg.**  
**Garantie : 2 ans**

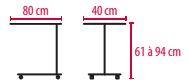

● Gris cérusé

18 26 120 020

● Ronce de noyer

18 26 120 370

● Ronce de noyer

18 26 127 370





## Tablette avec poignée de redressement Gentleman

- Poignée de redressement à glisser sous un canapé ou un fauteuil.
- Ajustable en longueur pour s'adapter à votre canapé / fauteuil.
- Avec plateau en bambou, pivotant, pratique pour manger, utiliser un ordinateur portable ou lire.
- Tamppons en caoutchouc Super-Grip pour une stabilité accrue et protéger les planchers contre les dommages.

### Caractéristiques :

- Plateau :
  - Dimensions : 50,8 x l. 38 cm.
  - Charge maxi : 13,6 kg.
  - Hauteur réglable : 61-81 cm.
- Poignée :
  - Hauteur : 72,5-92 cm.
  - Dimensions : 11,5 x 12,5 cm.
- Piètement :
  - Longueur : 64,8-90,1 cm.
  - Dimensions : 12,7 x 20,3 cm.
- Poids : 9 kg

**⚠ Charge maxi : 113 kg sur la poignée.**



## Plateau de lit en bois pliable et inclinable

- Permet de prendre confortablement le petit déjeuner, de lire ou d'écrire au lit grâce à son plateau inclinable.
- Pieds rabattables en bois.
- Dessus du plateau laminé pour un nettoyage facile.
- Dimensions : L. 54 x l. 35 x H. 24 cm.



Plateau de lit inclinable

18 26 146 000

## Plateau de lit avec coussin

- Coussin intégré au-dessous du plateau qui permet au plateau de reposer confortablement sur vos jambes quand vous êtes assis ou allongé.
- La surface est laminée pour un nettoyage facile.
- Dimensions : L. 49,5 x l. 38,5 x H. 10 cm.
- Poids : 700 g



1 Plateau illustré avec coussin écossais

18 26 147 000

2 Plateau en bois naturel avec coussin beige

18 03 518 000

Tablette avec poignée de redressement

18 21 024 000

## Plateau antidérapant

**Idéal pour transporter les repas et les boissons chez soi.**

- Fabriqué en bois revêtu de résine synthétique pour une résistance supplémentaire.
- Revêtement anti-glisse pour empêcher les articles de glisser même avec une inclinaison de 30°.
- Ne convient pas aux micro-ondes.
- Dimensions : L. 36 x l. 28 x H. 2 cm.
- Poids : 340 g



Plateau antidérapant

18 03 488 000

## Coussin PROFIL'AIR

Pour des patients à risque d'escarre ischiatique élevé ou très élevé.

- Coussin à cellules pneumatiques télescopiques.
- Plot innovant concept en forme de fleur pour favoriser la circulation d'air.
- L'indépendance et l'élasticité des cellules permettent de réduire les forces de frottement et de cisaillement.
- Housse de protection élastique dans les deux sens.
- Tissu respirant.
- Revêtement antidérapant.
- Grande mobilité et souplesse des plots pour limiter friction et cisaillement.
- Conception innovante du plot pour limiter les effets de macération et sudation.

Indications :

- Mono compartiment pour les patients sans trouble de la stabilité.
- Bi-compartiment pour les patients avec trouble de la stabilité.
- Patients présentant une escarre maximale de stade 1 (présence d'érythème).
- Patients assis près de 8 à 10 heures par jour.
- Patients dont le poids est compris entre 35 et 120 kg.
- Livré avec 2 housses et 1 manomètre à indicateur de gonflage.

⚠ Charge maxi : 120 kg.

⊕ DM Classe I - Coussin de série d'aide à la prévention d'escarre de classe 2

🛡 Garantie : 3 ans



Mono-compartiment		
+	L. 40 x l. 40 x H. 5 cm	18 27 630 000
+	L. 45 x l. 40 x H. 5 cm	18 27 631 000
+	L. 45 x l. 45 x H. 5 cm	18 27 632 000
+	L. 40 x l. 40 x H. 7 cm	18 27 633 000
+	L. 45 x l. 40 x H. 7 cm	18 27 634 000
+	L. 45 x l. 45 x H. 7 cm	18 27 635 000

Bi-compartiment		
+	L. 40 x l. 40 x H. 7 cm	18 27 636 000
+	L. 45 x l. 40 x H. 7 cm	18 27 637 000
+	L. 45 x l. 45 x H. 7 cm	18 27 638 000

## Coussin KINÉRIS

Aide à la prévention d'escarre(s) pour patient à risque très élevé, confiné au fauteuil entre 8 et 10 heures par jour.

**NOUVEAU**

- Adaptation parfaite à la morphologie du patient pour une prévention des zones les plus à risque pour les patients ayant un risque élevé.
- S'adapte à toutes les morphologies et permet de suivre et d'ajuster des déséquilibres du bassin pour favoriser le bon positionnement du patient.
- Grande mobilité pour pouvoir accompagner le patient dans tous ses mouvements.
- Réduction des effets de macération grâce à la circulation de l'air entre les bases des cellules.
- Sans latex, en néoprène anallergique.
- Housse intégrale respirante, extensible, résistante à l'abrasion, aux moisissures et à la lumière. Amovible et lavable à 40° C.
- Livré avec manomètre de série et une table d'équivalence poids/pression.

⊕ DM Classe I

🛡 Garantie : 3 ans

WIN CARE

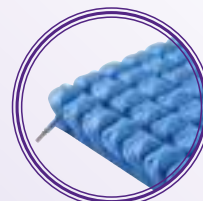

+	L. 43 x l. 42 x H. 7 cm	18 27 650 000
+	L. 43 x l. 42 x H. 10 cm	18 27 651 000

## Matelas d'aide à la prévention des escarres NOVA FORM

- Matelas destiné à des patients présentant des risques moyen à élevé d'escarres, levés dans la journée et allités plus de 15 heures par 24 heures.
- Composé de 2 épaisseurs de mousse : En surface la mousse viscoélastique 80 kg/m<sup>3</sup> et la base en mousse polyuréthane haute résilience 37 kg/m<sup>3</sup>.
- Recouvert d'une housse intégrale en Pharmatex polyuréthane, micro aérée avec fermeture à glissière.
- Housse amovible, lavage en machine à 95 °C maximum, conseillé à 60 °C.
- Séchage en machine possible à 60 °C.
- Pour patient de 35 à 140 kg.
- Classement au feu : M4 pour le matelas et CRIB 5 pour la housse.
- Poids : 14 kg

⚠ Charge maxi : 140 kg.

⊕ DM Classe I

🛡 Garantie : 3 ans

🛡 Garantie : 1 an sur la housse pour une utilisation multi patients



M4 pour le matelas  
CRIB 5 pour la housse



+	Matelas NOVA FORM	L. 198 x l. 88 x H. 14,5 cm	18 07 075 005
+	Matelas NOVA FORM	L. 198 x l. 140 x H. 14,5 cm	NOUVEAU 18 07 079 005
+	Matelas NOVA FORM	L. 198 x l. 120 x H. 14,5 cm	NOUVEAU 18 07 078 005

## Matelas d'aide à la prévention des escarres VITA FORM 4

- Matelas destiné à des patients présentant des risques moyen à élevé d'escarres, levés dans la journée et allités plus de 15 heures par 24 heures.
- La mousse est découpée de manière à créer des zones de sous-pression au niveau des zones occipitale, sacrum et talonnière.
- Composé de 2 épaisseurs de mousse : En surface la mousse viscoélastique 80 kg/m<sup>3</sup> et la base en mousse polyuréthane haute résilience 37 kg/m<sup>3</sup>.
- Recouvert d'une housse intégrale en Pharmatex polyuréthane doublée, micro aérée avec fermeture à glissière.
- Housse amovible, lavage en machine à 95 °C maximum, conseillé à 60 °C.
- Séchage en machine possible à 60 °C.
- Pour patient de 35 à 150 kg.
- Classement au feu : M4 pour le matelas et CRIB 5 pour la housse.

⚠ Charge maxi : 150 kg.

🛡 Garantie : 3 ans

🛡 Garantie : 1 an sur la housse pour une utilisation multi patients



M4 pour le matelas  
CRIB 5 pour la housse



+	Matelas VITA FORM 4	L. 88 x l. 198 x H. 17,5 cm	18 07 081 005
---	---------------------	-----------------------------	---------------



## Talonnière stabilisatrice

- Aide à la prévention de l'escarre talonnière ou aide au traitement de l'escarre constituée au talon.
- Décharge totale du talon.
- Déclive modérée de la jambe pour favoriser le retour veineux.

🛡️ **Garantie : 2 ans**

WIN CARE



➤ Talonnière stabilisatrice 18 16 088 000

## Talonnière en mousse visco-élastique

- Constituée de mousse viscoélastique à mémoire de forme et évidée au niveau du talon : permet la suppression de l'appui talonnier, en restant confortable pour le patient.
- Forme enveloppante qui permet de garder une liberté de mouvement.
- Composition :
  - Mousse : Polyuréthane viscoélastique 80kg/m<sup>3</sup>.
  - Housse en Pharmatex : 60% polyuréthane, 40% polyester – Classement au feu CRIB 5.
  - Bande auto-agrippante : 100% Nylon.
  - Protection en Néoprène : Caoutchouc Chloroprène.

**NOUVEAU**



Pharmaquest  
WIN CARE

➤ Talonnière en mousse viscoélastique 18 16 082 000

## Attelle releveur de pied

- Aide à la prévention de l'escarre talonnière ou aide au traitement de l'escarre constituée au talon.
- Décharge totale du talon.
- Alignement orthopédique du membre inférieur.
- Maintien latéral et en flexion du pied.
- Déclive modérée pour favoriser le retour veineux.

🛡️ **Garantie : 2 ans**

WIN CARE



Attelle releveur de pied 18 16 089 000

## Mini talonnière monocompartiment

- Décharge totale du talon.
- Usage « patient unique ».

🛡️ **Garantie : 2 ans**

WIN CARE



➤ Mini talonnière monocompartiment 18 16 087 000

## Coussin KALLI VISCO

**Coussin d'aide à la prévention des escarres en mousse à mémoire de forme.**

- Permet de réduire la pression d'appui et une meilleure circulation sanguine dans les tissus cutanés et sous-cutanés.
- S'installe sur tout type de fauteuil roulant.
- Mousse polyuréthane viscoélastique.
- Deux housses en tissu Pharmatex.
- Dessous tissu antiglisse.
- Poignée de transport.
- Fermeture glissière.
- Housse amovible lavable à 95°C maximum.
- Séchage en machine possible à maximum 60°C.
- Au quotidien, lavable avec une éponge et de l'eau savonneuse.

📏 Dimensions : L. 42 x l. 42 x H. 8 cm.

⚠️ **Charge maxi : 100 kg.**

🛡️ **Garantie : 3 ans**

Pharmaquest  
WIN CARE



## Coussin PRIMAFORM® VISCO

**Pour patients assis près de 2 à 3 heures sans changement de position.**

- Coussin en mousse viscoélastique 80kg/m<sup>3</sup>, résistance au feu M4.
- Recouvert d'une housse Pharmatex noire dessous antiglisse (tissu respirant imperméable, traité avec un produit antifongique).
- Lavable en machine à 95°C (maximum).
- Dimensions : L. 40 x l. 38 x H. 7 cm.

📏 **DM Classe I**

Pharmaquest  
WIN CARE



➤ L. 40 x l. 38 x H. 7 cm	18 27 696 000
➤ L. 40 x l. 40 x H. 7 cm	18 27 755 000
➤ L. 40 x l. 43 x H. 7 cm	18 27 697 000
➤ L. 45,5 x l. 43 x H. 7 cm	18 27 698 000
➤ L. 45 x l. 50 x H. 7 cm	18 27 699 000

➤ Coussin	L. 42 x l. 42 x H. 8 cm	18 27 122 000
➤ Coussin	L. 40 x l. 40 x H. 8 cm	18 27 121 000
➤ Coussin	L. 43 x l. 44 x H. 8 cm	18 27 120 000



# PRÉVENTION D'ESCARRES



## Coussin VISCO MOUSS

Pour des patients à risque d'escarres élevé.

- Réalisé en mousse issue de la technologie Basf®, soutien, protège et corrige des postures douloureuses avec risques d'escarres.
- S'adapte aux assises des fauteuils fixes ou roulants.
- Fourni avec housses 3D et PU.

➤ Poids : 1,02 kg.



➤ Coussin Visco Mouss L. 38 x l. 38 x H. 7 cm 18 27 091 000

## Coussin gel air 2D

Pour des patients à risque d'escarres élevé.

- Coussin en mousse viscoélastique.
  - Poche de gel polyuréthane double densité, gel bleu à forte viscosité.
  - Améliore la répartition des pressions et réduit l'effet de cisaillement.
  - Livré avec une housse PU classée non feu, avec fermeture et base antidérapante.
- Poids : 3,34 kg.  
⚠ Charge maxi : 120 kg.  
➤ Garantie : 2 ans



➤ Coussin gel air 2D L. 45 x l. 45 x H. 7 cm 18 27 090 000

## Coussin de positionnement

- En complément des matelas, les coussins de positionnement s'avèrent des aides efficaces pour soulager le patient et réaliser une mise en décharge totale ou partielle d'une zone à risque, prévenant ainsi des escarres.
- La combinaison de plusieurs coussins est parfois nécessaire pour apporter un résultat optimum selon le niveau de prévention recherché.
- Composition en microbilles : polystyrène très léger et très facile à manipuler.
- S'adapte à la morphologie.
- Le coussin bouée permet le calage dorsal, ainsi que l'abduction des membres inférieurs.

- Le coussin cylindrique s'utilisent pour un calage abdominal, des hanches ou des genoux, réduisant le risque de glissement et de chute.
- Le coussin décubitus permet un soutien latéral d'environ 30° du patient allongé. Placé entre les jambes, il évite un contact et frottement direct pouvant être douloureux.
- Le coussin demi lune permet le calage dorsal du patient ainsi que des coudes.
- Le coussin universel cale, soulage et prévient les risques d'escarre. Il s'installe sous la tête ou entre les jambes et facilite le retournement du patient lors des soins.

➤ Garantie : 2 ans



Coussin bouée



Coussin cylindrique



Coussin décubitus



Coussin demi lune



Coussin universel

➤ Coussin bouée L. 110 x Ø 10 cm 18 13 093 060  
 ➤ Coussin cylindrique L. 70 x Ø 15 cm 18 13 097 060  
 ➤ Coussin décubitus L. 165 x Ø 35 cm 18 13 091 060

➤ Coussin demi lune L. 160 x Ø 25 cm 18 13 095 060  
 ➤ Coussin universel L. 35 x l. 65 x H. 10 cm 18 13 113 060







## Coussin CAREWAVE®

**Coussins et accessoires de positionnement en microbilles de polystyrène de faible granulométrie.**

- Cette gamme de coussins répond aux attentes du personnel soignant à la recherche de systèmes pour l'aide aux positionnements en imagerie médicale.
- Les coussins CAREWAVE® sont constitués de billes en polystyrène de petit diamètre.
- Ils sont par conséquent parfaitement radiotransparents et s'adaptent aux différentes morphologies de patients.
- CAREWAVE® permet à tout le personnel soignant d'assurer le bon maintien, le confort et la parfaite sécurité du patient.
- Les coussins CAREWAVE® sont extrêmement légers.

### Composition :

- Enveloppe tissu bi-élastique avec enduction de polyuréthane.
  - Microbilles fine granulométrie en polystyrène.
  - Un effort tout particulier a été étudié pour le nettoyage et la décontamination des produits CAREWAVE® : la surface est décontaminable avec tout produit composé d'un ammonium quaternaire ou encore les Surfaces Hautes des laboratoires Anios.
- ✚ Dimensions : L. 30 x l. 20 x H. 15 cm.



Exemples d'utilisation

1	+	Coussin abduction XL	L. 30 x l. 20 x H. 15 cm	18 16 029 065	
2	+	Coussin bouée XL	Ø 130 x H. 18 cm	21 16 253 065	
3	+	Coussin cylindrique XL	L. 70 x Ø 17 cm	21 16 254 065	
4	+	Coussin décharge talon XL	L. 85 x l. 20 cm	18 16 028 065	
	+	Coussin décharge talon FIT LEG XL	L. 58 x l. 55 cm	18 16 027 065	
6	+	Coussin decubitus XL	L. 200 x l. 35 cm	21 16 252 065	
6	+	Coussin demi-lune XL	L. 190 x l. 35 cm		21 16 251 065
7	+	Coussin semi-fowler XL	L. 70 x l. 48 x H. 14 cm		21 16 256 065
8	+	Coussin triangulaire XL	L. 55 x l. 30 cm		21 16 255 065
9	+	Coussin universel XL	L. 40 x l. 60 cm		21 16 250 065
10	+	Talonnière XL			18 29 350 065
11	+	Coussin cylindrique EVO	L. 130 x l. 18 cm + cylindre 70 x 17 cm		18 16 023 005

## Coussin POZ'IN'FORM®

**L'association d'une fibre longue, creuse à effet mémoire, d'un tissu micromaillé, d'une housse Pharmatex, amovible, bi-élastique et respirante donne à POZ'IN'FORM® des caractéristiques particulièrement efficaces dans la prévention des escarres.**

- Il garantit un positionnement efficace et confortable dans le temps. Les fibres longues empêchent les effets de fluage régulièrement observés dans le positionnement classique. De plus, leur densité prévient toute dégradation prématurée du support. La diversité des formes, des tailles et le nombre des éléments POZ'IN'FORM® permettent une variété importante de combinaisons.

- Le positionnement du patient, en situation allongée de manière permanente, associé à un support de qualité, doit permettre une amélioration de la posture vicieuse, une diminution des risques d'apparition des escarres et cela dans des conditions de sécurité d'utilisation liées aux risques d'infections.

### Composition :

- Recouverts de Pharmatex bi-élastique (en 205 gr/m<sup>2</sup>).
  - Ils sont déhoussables et lavables.
  - La respirabilité du Pharmatex (> à 500g/m<sup>2</sup>/24h - 37°C) réduit considérablement les effets de macération.
- ✚ Dimensions : L. 35 x l. 30/10 x H. 15 cm.

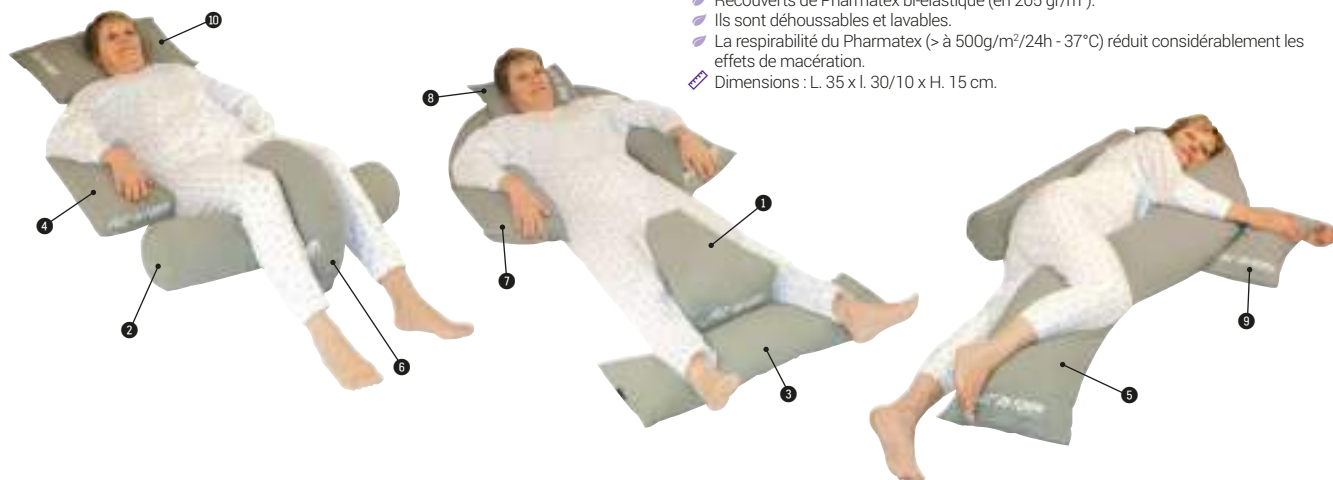

1	+	Coussin abduction	L. 35 x l. 30/10 x H. 15 cm	18 16 267 000	
	+	Coussin bouée	Ø 135 x H. 20 cm	18 16 269 000	
2	+	Coussin cylindrique	L. 75 x Ø 18 cm	18 16 266 000	
3	+	Coussin décharge 2 talons	L. 85 x l. 25 cm	18 16 270 000	
4	+	Coussin décharge appui main	L. 45 x l. 23 x H. 8,5 cm	18 16 271 000	
	+	Coussin décharge occipitale	L. 50 x l. 40 x H. 9 cm	18 16 273 000	
	+	Coussin décline de positionnement des genoux	L. 48 x l. 30 x H. 12 cm	18 16 272 000	
5	+	Coussin decubitus semi lateral	L. 185 x l. 35 cm		18 16 265 000
6	+	Coussin demi bouée	L. 105 x l. 22 cm		18 16 268 000
7	+	Coussin semi fowler	L. 200 x l. 30 cm		18 16 264 000
	+	Coussin triangulaire	L. 56 x l. 32 x H. 28 cm		18 16 263 000
8	+	Coussin universel	L. 35 x l. 25 cm		18 16 260 000
9	+	Coussin universel	L. 40 x l. 15 cm		18 16 262 000
10	+	Coussin universel	L. 55 x l. 40 cm		18 16 261 000

## Coussin bouée avec sa taie

Livré avec housse colorée en Tencel, forme portefeuille.

- Améliore le confort de l'assise des patients.
- Utilisable dans le cadre de l'assise post-opération.
- Allègement des pressions entre le sacrum et le support.
- Au choix : mousse haute résilience (37 kg/m<sup>3</sup>) pour plus de fermeté ou mousse viscoélastique (80 kg/m<sup>3</sup>) pour plus de confort.
- Housse en fibre d'origine naturelle Tencel (82 % Tencel, 18 % polyuréthane) imperméable aux liquides.
- Oeko-Tex classe 1.
- Traitement anti-bactérien.
- Douce au toucher et respirante.
- Lavable à 40 °C.
- Séchage rapide.
- Dimensions : Ø ext. 44/Ø int. 16 x H. 6,6 cm.
- Poids : 362 g
- Garantie : 2 ans

Pharmaouest  
WIN CARE



Oeko-TEX®  
STANDARD 100  
by OEKO-TEX®



### Mousse haute résilience - Fermeté

1 Gris	18 16 401 020	6 Jaune	18 16 401 080
5 Blanc	18 16 401 010	7 Marine	18 16 401 140

### Mousse viscoélastique - Confort

1 Gris	18 16 402 020	5 Blanc	18 16 402 010
2 Orange	18 16 402 090	6 Jaune	18 16 402 080
3 Rose	18 16 402 100	7 Marine	18 16 402 140
4 Ciel	18 16 402 480		

## Coussin SIT RING

- Bouée ronde ou ovale.
- Idéal après une opération de la région du périnée, pendant ou à la suite d'une grossesse.
- Mousse de polyuréthane sans CFC.
- Résistant, hypo-allergénique.
- Déhoussable.

⚠ Charge maxi : 100 kg.

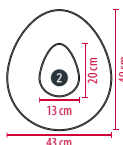
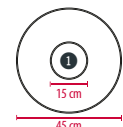

1 Rond 18 16 250 000 2 Ovale 18 16 257 000

## Coussin ovale percé RONDOPLUS

- Pour limiter et soulager les douleurs liées aux escarres et hémorroïdes.
- Mousse moulée 55 kg/m<sup>3</sup> et housse coton bleu marine (lavable).
- Dimensions : L. 47 x l. 37,5 x H. 7 cm.
- Poids : 480 g

⚠ Charge maxi : 90 kg.



1 Bleu 18 27 119 140

## Coussin forme bouée + housse

- Préconisé pour les suites d'une épisiotomie, en prévention de la formation d'escarres et des problèmes d'hémorroïdes.
- Mousse extra souple.
- Housse amovible en jersey 100% coton.
- Dimensions : Ø ext. 44 cm / Ø int. 16 cm.



Coussin forme bouée 18 27 108 010

## Coussin bouée anti-compression gonflable

- Réduit la pression en position assise en aidant l'utilisateur à répartir son poids uniformément et à maintenir une posture correcte.
- Fourni avec une housse très agréable au toucher.
- Pliable à plat, idéal pour le rangement ou le voyage.

Dimensions bleu : Ø 40 cm.  
Dimensions bordeaux : Ø 39 cm.  
Poids : 96 g

⚠ Charge maxi : 120 kg.



1 Gris bleu (sans pompe) 18 27 390 000  
2 Bordeaux (avec pompe) 18 27 391 100

# OREILLERS BIEN-ÊTRE & ERGONOMIQUES



## Oreiller et traversin Polyfibres

- Ensemble oreiller/traversin + taie.
- Oreiller/traversin :**
  - Confortable grâce à son garnissage 100% fibre polyester creuse, siliconée, spiralée.
  - Enveloppe Pharmatex 60% polyuréthane/40% polyester.
  - Anti-acarien.
  - Le cœur de l'oreiller est protégé par une housse étanche.
  - Lavable en machine à 40°C.

- Taie :**
  - Taie d'oreiller douce au toucher et respirante.
  - Fibre textile d'origine naturelle Tencel.
  - Imperméable aux liquides.
  - Oeko-Tex classe 1 (traitement anti-acarien, anti-bactérien et anti-fongique).
  - Absorption de l'humidité.
  - Séchage rapide.
  - Fermeture à glissière.
- Garantie : 2 ans**



Nuancier Pharma STYL



### 1 Oreiller L. 60 x l. 60 x H. 20 cm + taie

Blanc	18 13 255 010	Marine	18 13 255 140
Bleu ciel	18 13 255 480	Orange	18 13 255 090
Gris	18 13 255 020	Rose	18 13 255 100
Jaune	18 13 255 080		

### 2 Traversin L. 90 x Ø 20 cm + taie

Blanc	18 13 256 010	Marine	18 13 256 140
Bleu ciel	18 13 256 480	Orange	18 13 256 090
Gris	18 13 256 020	Rose	18 13 256 100
Jaune	18 13 256 080		

## Oreiller 100 % polyester

- Extérieur 100 % polyester microfibre.
- Garnissage 100 % polyester fibres creuses siliconées 400 g/m².
- Toucher très doux.

- Retrouve tout son gonflant après le lavage.
- Lavable à 90 °C.
- Livré sous vide pour un gain de place au stockage.
- Poids : 700 g.



1



2

1	Blanc	L. 70 x l. 45 cm	18 13 122 010
2	Blanc	L. 60 x l. 60 cm	18 13 121 010

## Oreiller fibres 100 % enduit PU

- Enveloppe extérieur polyester enduit polyuréthane.
- Anti-bactérien, anti-acarien, anti-fongique et biopruf.
- Garnissage fibres creuses siliconées.
- Nettoyage par essuyage avec produit désinfectant.
- Livré sous vide pour un gain de place au stockage.
- Dimensions : L. 60 x l. 60 cm.
- Poids : 720 g.



Blanc	18 13 120 010
-------	---------------

## Gamme d'oreillers en mousse viscoélastique

- Ensemble oreiller + taie.

- Oreiller :**
  - Meilleur positionnement de la nuque.
  - 100 % mousse viscoélastique polyuréthane et perforée pour une meilleure aération.
  - Soulage les points de pression.
  - Oreiller à moulage ergonomique.

### Taie en Tencel :

- Taie d'oreiller douce au toucher et respirante.
- Fibre textile d'origine naturelle Tencel.
- Imperméable aux liquides.
- Oeko-Tex classe 1 (traitement anti-acarien, anti-bactérien et anti-fongique).
- Absorption de l'humidité.
- Séchage rapide.
- Fermeture à glissière.
- Garantie : 2 ans**



1



4



3



5



Nuancier Pharma STYL



### 1 Oreiller perforé L. 60 x l. 40 H. 13 cm + taie

Blanc	18 13 250 010	Marine	18 13 250 140
Bleu ciel	18 13 250 480	Orange	18 13 250 090
Gris	18 13 250 020	Rose	18 13 250 100
Jaune	18 13 250 080		

### 2 Oreiller cervical perforé L. 60 x l. 35 H. 9 cm + taie

Blanc	18 13 251 010	Marine	18 13 251 140
Bleu ciel	18 13 251 480	Orange	18 13 251 090
Gris	18 13 251 020	Rose	18 13 251 100
Jaune	18 13 251 080		

### 3 Oreiller ergonomique perforé L. 53 x l. 40 H. 11 cm + taie

Blanc	18 13 252 010	Marine	18 13 252 140
Bleu ciel	18 13 252 480	Orange	18 13 252 090
Gris	18 13 252 020	Rose	18 13 252 100
Jaune	18 13 252 080		

### 4 Oreiller de voyage non perforé L. 42 x l. 23 H. 11 cm + taie

Blanc	18 13 253 010	Marine	18 13 253 140
Bleu ciel	18 13 253 480	Orange	18 13 253 090
Gris	18 13 253 020	Rose	18 13 253 100
Jaune	18 13 253 080		

### 5 Oreiller tour de cou non perforé L. 32 x l. 31 H. 9 cm + taie

Blanc	18 13 254 010	Marine	18 13 254 140
Bleu ciel	18 13 254 480	Orange	18 13 254 090
Gris	18 13 254 020	Rose	18 13 254 100
Jaune	18 13 254 080		

# OREILLERS BIEN-ÊTRE & ERGONOMIQUES

## Oreiller cervical JOLETI

- Épouse progressivement les contours de la nuque.
- Issu de la recherche médicale.
- Hypoallergénique : sans latex - ISO 10993-1.
- Aide avec douceur à soulager les tensions cervicales lors du sommeil.
- Réglementation feu : NF EN ISO 129521-1 et 2.
- Mousse à mémoire de forme : 80 kg/m<sup>3</sup>.
- Dimensions : L. 60 x l. 40 x H. 12/11 cm.

Garantie : 3 ans

joleti



Oreiller

18 13 041 000

## Oreiller micro-aéré JOLETI

Oreiller ergonomique, destiné à ceux qui recherchent un maximum de soutien.

- Taie double face : une face hiver et une face été.
- Micro-aéré, confortable et moelleux.
- Issu de la recherche médicale.
- Hypoallergénique : sans latex - ISO 10993-1.
- Réglementation feu : NF EN ISO 129521-1 et 2.
- Mousse à mémoire de forme : 80 kg/m<sup>3</sup>.
- Dimensions : L. 60 x l. 40 x H. 13 cm.

Garantie : 3 ans



Oreiller

18 13 040 000

## Oreiller apnéique

- Spécialement conçu pour l'apnée du sommeil.
- Convient aux patients sous traitement VNI.
- Imperméable aux liquides.
- Fibre textile d'origine naturelle Tencel.
- Oeko-Tex classe 1.
- Traitement anti acarien.
- Taie d'oreiller douce au toucher et respirante.
- Absorption de l'humidité.
- Séchage rapide.
- Composition taie d'oreiller : 82 % Tencel, fibre d'origine naturelle, 18 % polyuréthane.
- Composition oreiller : 100% mousse viscoélastique polyuréthane.
- Taie d'oreiller lavable à 40°C. Oreiller non lavable en machine.
- Au quotidien : lavage avec une éponge et de l'eau savonneuse.
- Dimensions : L. 50 x l. 40 x H. 10,5 cm.
- Poids : 980 g

Garantie : 2 ans



Blanc	18 13 055 010
Bleu ciel	18 13 055 480
Gris	18 13 055 020
Jaune	18 13 055 080
Marine	18 13 055 140
Orange	18 13 055 090
Rose	18 13 055 100

## Oreiller ATHENAX Carelux

- Forme carrée adaptable à l'ensemble des housses traditionnelles.
- Association de gel et de mousse à mémoire de forme pour apporter à l'utilisateur une sensation de fraîcheur et de confort.
- Le CARELUX GEL peut être utilisé des deux côtés.
- Livré avec une taie déhoussable 40% viscosse de bambou et 60% polyester, lavable en machine à 60°C.

- Dimensions : L. 50 x l. 50 x H. 10 cm.
- Poids : 1,74 kg

Garantie : 2 ans



Oreiller Athenax Carelux

18 13 004 000

## Oreiller ATHENAX Curve Gel

- Une forme ergonomique qui s'adapte instantanément aux courbes.
- Support parfait pour la lecture, il aide à maintenir un alignement naturel de la colonne vertébrale.
- Livré avec une taie déhoussable 40% viscosse de bambou et 60% polyester.

- Dimensions : L. 60 x l. 40 x H. 10 cm.
- Poids : 3,80 kg

Garantie : 2 ans



Oreiller Athenax Curve Gel

18 13 005 000

## Oreiller SISSEL® SOFT

- La douceur d'un oreiller plus souple.
- Oreiller en mousse à mémoire de forme.
- Apporte un positionnement correct de la colonne vertébrale.
- Livré avec une sous-taie et une taie en coton/polyester coloris blanc.

Dimensions : L. 47 x l. 33 x H. 14 cm.

Garantie : 5 ans



Oreiller

18 13 571 000

## Oreiller viscoélastique PHARMA FORM

- En mousse viscoélastique.
- Recouvert d'une housse STOP'ACAR, souple, agréable et facile d'entretien (lavage à 40°C) apporte une sensation de bien-être.

Dimensions : L. 50 x l. 30 cm.

Garantie : 2 ans



Oreiller

18 13 024 000





NOUVEAU

## Oreiller thermorégulateur ICE

Réduit la température corporelle, idéal pour les personnes souffrant de la chaleur.

- Oreiller en mousse viscoélastique.
- Taie technologie ICE :
- Absorbe et dissipe la température du corps, pour un confort thermique optimal.
- Absorbe et évacue l'humidité, gardant la peau sèche et fraîche.
- Barrière naturelle contre les acariens, les bactéries et les moisissures.
- Technologie et Nature incluant de l'Oxyde de Zinc.
- Imperméable et respirant.
- Dimensions : L. 70 x l. 40 cm.
- **Garantie : 2 ans**



P. 41

Retrouvez la gamme ICE

Oreiller thermorégulateur + Housse ICE

18 13 044 000

## Oreiller à mémoire de forme B-DERMOFRESH

- Oreiller à mémoire de forme.
- Livré avec une taie B-Dermofresh grise, imperméable et respirante.
- Caractéristiques de l'oreiller :
- Mousse polyuréthane viscoélastique à base d'huile de soja de haute densité (45 kg/m<sup>3</sup>) à mémoire de forme.
- Mousse micro perforée : permet une ventilation naturelle.
- Réduit les points de pression et favorise la circulation sanguine.
- Caractéristiques de la taie d'oreiller :
- Extrêmement douce et confortable.
- Surface 100% naturelle, tissu 100% Tencel®.
- Fibre thermorégulatrice : plus fraîche l'été et plus chaude l'hiver.
- Imperméable et respirante, elle protège l'oreiller et évite son jaunissement.
- Silencieuse, pas de bruit de froissement habituel !
- Hypoallergénique, inhibiteur de mauvaises odeurs.
- Antiacariens et punaises de lit.
- Lavable en machine et passe au sèche linge.
- Réparateur de la peau : effet cosmétique permanent (incorporation d'oxyde de Zinc).
- **Garantie : 2 ans**



Taie d'oreiller - L. 60 x l. 40 cm

○ Blanc	18 23 040 010
● Gris	18 23 040 020
● Bleu lavande	18 23 040 060

## Oreiller à mémoire de forme B-DERMOFRESH Cosmetic

- Oreiller à mémoire de forme.
- Livré avec une taie B-Dermofresh, imperméable et respirante.
- **Caractéristiques de l'oreiller :**
- Mousse polyuréthane viscoélastique à base d'huile de soja de haute densité (45 kg/m<sup>3</sup>) à mémoire de forme.
- Mousse micro perforée : permet une ventilation naturelle.
- Réduit les points de pression et favorise la circulation sanguine.
- Caractéristiques de la taie d'oreiller :
- Tissu 3D extrêmement doux et confortable.
- Surface 100% naturelle, tissu 100% Tencel®.
- Fibre thermorégulatrice : plus fraîche l'été et plus chaude l'hiver.
- Imperméable et respirante, elle protège l'oreiller et évite son jaunissement.
- Silencieuse, pas de bruit de froissement habituel !
- Hypoallergénique, inhibiteur de mauvaises odeurs.
- Antiacariens et punaises de lit.
- Lavable en machine et passe au sèche linge.
- Réparateur de la peau : effet cosmétique permanent (incorporation d'oxyde de Zinc).
- Dimensions : L. 60 x l. 60 cm.
- **Garantie : 2 ans**



## Oreiller cervical B-DERMOFRESH

- Forme spécialement étudiée pour soulager les cervicales.
- Livré avec une taie grise imperméable et respirante.
- Dimensions : L. 60 x l. 31 cm.
- **Garantie : 2 ans**



Oreiller - L. 60 x l. 31 cm

● Gris	18 13 047 020
--------	---------------

Taie d'oreiller - L. 60 x l. 35 cm

○ Blanc	18 23 032 010
---------	---------------

Oreiller 18 13 049 010



# OREILLERS BIEN-ÊTRE & ERGONOMIQUES



## Oreiller SONATA

Oreiller ergonomique, destiné à ceux qui recherchent un maximum de soutien.

- Conception double face pour une sensation inédite de soutien et d'allègement de la pression.
- Composé de matériau TEMPUR soft, incroyablement souple et doux.
- Une face ergonomique pour un accueil plus ferme, une face traditionnelle pour un accueil en souplesse.
- Housse 98% polyester, 2% élasthanne, lavable à 60°C, hypoallergénique.
- Dimensions : L. 61 x l. 40 x H. 11 cm.

🛡️ **Garantie : 3 ans**



Position de couchage

Taille : M 18 13 564 010

## Oreiller MILLENNIUM

- Forme biseautée à 2 niveaux pour un positionnement et un maintien optimum du rachis.
- Composé de matériau TEMPUR aux propriétés exceptionnelles.
- Développé en collaboration avec des kinés afin d'épouser parfaitement les contours de la tête.
- Housse 98% polyester, 2% élasthanne, lavable à 60°C, hypoallergénique.
- Dimensions : L. 54 x l. 32 x H. 11/6 cm.

🛡️ **Garantie : 3 ans**



Position de couchage

Taille : M 18 13 555 010

## Oreiller ORIGINAL

La référence des oreillers cervicaux.

- Une conception à 2 lobes qui soutient la courbe créée par la tête, le cou et les épaules afin d'aligner correctement votre colonne vertébrale.
- Composé de matériau TEMPUR aux propriétés exceptionnelles.
- Housse 98% polyester, 2% élasthanne, lavable à 60°C, hypoallergénique.
- Dimensions : L. 50 x l. 31 x H. 8/5 cm.

🛡️ **Garantie : 3 ans**



Position de couchage

Taille : S	L. 50 x l. 31 x H. 8/5 cm	18 13 550 010
Taille : M	L. 50 x l. 31 x H. 10/7 cm	18 13 551 010
Taille : L	L. 50 x l. 31 x H. 11,5/8,5 cm	18 13 552 010
Taille : XL	L. 50 x l. 31 x H. 13/10 cm	18 13 553 010

## Taie pour oreiller TEMPUR

- Taie élastiquée s'adaptant parfaitement sur les différents modèles.
- 100% jersey coton peigné, fabriqué en Europe.
- Lavable à 90°C (blanc) ou 60°C (couleurs), supporte le sèche linge.
- Ne pas repasser.

### Taie standard pour ORIGINAL, MILLENNIUM, SONATA & CLASSIC

● Beige	14 35 101 050
● Beige	14 35 105 050
● Blanc	14 35 105 010

## Oreiller ergonomique OMBRACIO

Oreiller ergonomique, destiné à ceux qui recherchent un maximum de soutien.

- Design spécifique pour un meilleur maintien du buste, parfait pour dormir sur le ventre.
- Flocons de TEMPUR Climate Material dans une enveloppe de matériau TEMPUR et housse 3D pour une meilleure régulation de la température.
- Forme atypique avec des côtés échancrés pour faciliter la respiration.
- Housse lavable à 60°C.

Garantie : 3 ans



Position de couchage

L. 60 x l. 50 x H. 9 cm

18 13 582 010

## Oreiller bien-être TRADITIONAL

Oreiller bien-être, destiné à ceux qui recherchent un confort de rêve.

- Modelable à souhait pour offrir un excellent maintien et permettre toutes les positions de couchage.
- Composé de flocons de matériau ES dans une enveloppe de matériau ES.
- Disponible dans 2 tailles et 3 confort, pour le bien-être de chacun.
- Housse lavable à 60°C, Oeko-Tex 100% coton.
- Dimensions : L. 63 x l. 63 x H. 10 cm.

Garantie : 3 ans



Position de couchage

TRADITIONAL - L. 63 x l. 63 x H. 10 cm

Confort Soft	18 13 574 010
Confort Medium	18 13 575 010
Confort Ferme	18 13 576 010

TRADITIONAL QUEEN - L. 70 x l. 50 x H. 10 cm

Confort Soft	18 13 577 010
Confort Medium	18 13 578 010

## Oreiller ergonomique SYMPHONY

Oreiller ergonomique, destiné à ceux qui recherchent un maximum de soutien.

- Conception double face pour une sensation inédite de soutien et d'allègement de la pression.
- Composé de matériau TEMPUR soft, incroyablement souple et doux.
- Une face ergonomique pour un accueil plus ferme, une face traditionnelle pour un accueil en souplesse.
- Housse lavable à 60°C.
- Dimensions : L. 63 x l. 43 x H. 11 cm.

Garantie : 3 ans



Position de couchage

Taille : S	L. 63 x l. 43 x H. 11 cm	18 13 583 010
Taille : M	L. 63 x l. 43 x H. 12,5 cm	18 13 584 010
Taille : L	L. 63 x l. 43 x H. 14 cm	18 13 585 010

## Oreiller CLASSIC

Un soutien tout en douceur.

- Un design classique qui assure le confort d'allègement de la pression et une sensation de soutien plus douce.
- Composé de matériau TEMPUR aux propriétés exceptionnelles.
- Incurvé au centre pour maintenir la nuque en augmentant la souplesse au niveau de la tête.
- Housse lavable à 60°C.
- Dimensions : L. 55 x l. 38 x H. 10,5 cm.

Garantie : 3 ans



Position de couchage

Taille : M	L. 55 x l. 38 x H. 10,5 cm	18 13 565 010
------------	----------------------------	---------------

# COUETTES & HOUSSES DE COUETTE

## Couette PREMIUM

- La technologie TEMPRAKON® de la couette TEMPUR fait partie des technologies Outlast « Adaptive comfort » et est donc reconnue par la NASA comme SPACE TECHNOLOGY.

### Elle allie désormais 2 technologies uniques :

- La technologie TEMPRAKON® aide le corps à maintenir une température optimale en réduisant la chaleur et la transpiration pour un sommeil paisible.
- La technologie FRESH TREATMENT contenue dans l'enveloppe et le garnissage de la couette procure un traitement anti microbien 100% naturel et contribue à garder une literie propre et fraîche.

### Composition :

- Garnissage 240 g/m<sup>2</sup> duvet 100% européen + thermo-régulant TEMPRAKON®.
- Enveloppe 100% coton piquage carreaux, matériau thermo-régulant TEMPRAKON® ADVANCE, finition passepoil satiné blanc. Matériau TEMPRAKON sur la face étiquetée de la couette.
- Lavable à 60°C - Séchage machine jusqu'à 80°C.

✦ Garantie : 3 ans

Des technologies de pointe pour un confort inégalé aussi bien dans les saisons froides que chaudes



TEMPUR

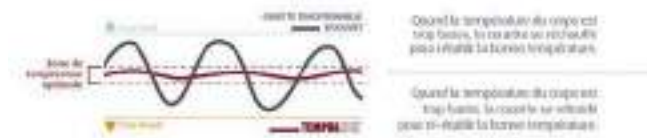

L. 200 x l. 140 cm	18 31 416 000
L. 240 x l. 220 cm	18 31 417 000
L. 260 x l. 240 cm	18 31 418 000

## Protège couette imperméable en TENCEL

- Protège couette anti-ballonnement en tissu Tencel laminé avec du polyuréthane imperméable et respirant.
- Barrière contre les acariens, les bactéries et les champignons.
- Certifié OEKO-TEX Classe 1.
- Fermeture éclair.
- Lavage en machine maxi 90°C.
- Séchage en machine à basse et moyenne température.
- Javel interdite.
- Ne pas calandrer, ne pas repasser.
- Nettoyage à sec interdit.

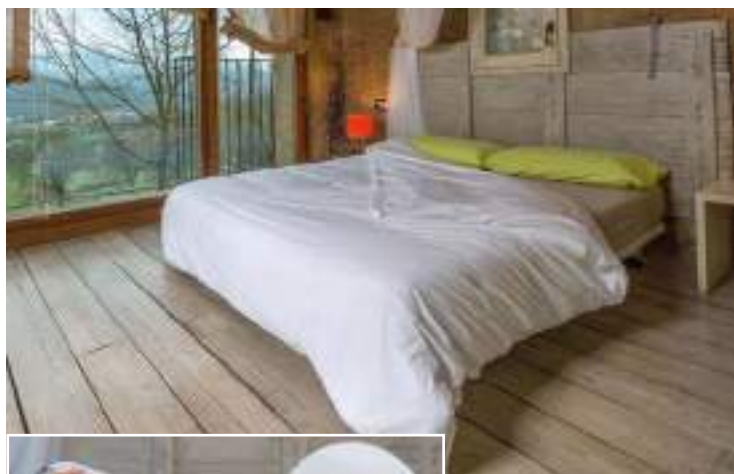

B:Dermafresh®

<input type="radio"/> Blanc	L. 200 x l. 140 cm	18 31 010 010
<input type="radio"/> Blanc	L. 240 x l. 220 cm	18 31 011 010

## Protège couette

- Housse de couette forme sac avec passe-mains.
- Rabat de 40 cm sur la longueur.
- Tissu 48% coton/52% polyester 120 g/m<sup>2</sup>.
- Lavable en machine à 60°C.
- Conforme à la norme 12952 (sur l'allumabilité par une cigarette en combustion).
- Dimensions : L. 200 x l. 140 cm.



1 personne - L. 200 x l. 140 cm		2 personnes - L. 240 x l. 220 cm	
<input type="radio"/> Blanc	18 76 001 010	<input type="radio"/> Blanc	18 76 002 010
<input type="radio"/> Gris	18 76 001 020	<input type="radio"/> Gris	18 76 002 020

## Couette COULUX

- Extérieur 100% polyester microfibre.
- Garnissage 100% polyester fibres creuses siliconées 400 g/m<sup>2</sup>.
- Finition piquage carré.
- Lavable en machine à 90°C.
- Livrée sous vide pour un gain de place au stockage.
- Conforme à la norme 12952 (sur l'allumabilité par une cigarette en combustion).
- Dimensions : L. 200 x l. 140 cm.



L. 200 x l. 140 cm	18 31 101 010	L. 220 x l. 240 cm	18 31 102 010
--------------------	---------------	--------------------	---------------





## Drap plat DPCB

- ✓ Drap 52 % polyester, 48 % coton, 132 g/m<sup>2</sup>, mélange intime, qualité standard.
- ✓ 27 x 24 nm 40/40.
- ✓ Ourlets tête et pied de 1,5 cm, côtés 2 lisières.
- ✓ Lavable en machine à 95 °C.



<input type="radio"/> Blanc	L. 310 x l. 180 cm	18 76 003 010	L. 310 x l. 240 cm	18 76 004 010
-----------------------------	--------------------	---------------	--------------------	---------------

## Drap plat PSN

- ✓ Drap 48 % coton, 52 % polyester, 120 g/m<sup>2</sup>, mélange intime, qualité standard.
- ✓ 30 x 27 nm.
- ✓ Ourlets tête et pied de 1,5 cm, côtés 2 lisières rentrées.
- ✓ Lavable en machine à 60 °C.



<input type="radio"/> Gris	L. 310 x l. 180 cm	18 76 003 020	<input checked="" type="radio"/> Turquoise	L. 310 x l. 180 cm	18 76 003 300
	L. 310 x l. 240 cm	18 76 004 020		L. 310 x l. 240 cm	18 76 004 300

## Drap housse DPCB

- ✓ Drap housse élastiqué sur les 4 angles, bonnets de 23 cm.
- ✓ 52 % polyester, 48 % coton, 132 g/m<sup>2</sup>, mélange intime, qualité standard.
- ✓ 27 x 24 nm 40/40.
- ✓ Lavable en machine à 95 °C.



<input type="radio"/> Blanc	L. 190 x l. 90 cm	18 22 300 010	L. 190 x l. 140 cm	18 22 302 010
-----------------------------	-------------------	---------------	--------------------	---------------

## Drap housse PSN

- ✓ Drap housse élastiqué sur les 4 angles, bonnet de 23 cm.
- ✓ 48 % coton, 52 % polyester, 120 g/m<sup>2</sup>, mélange intime, qualité standard.
- ✓ 30 x 27 nm.
- ✓ Lavable en machine à 60 °C.



<input type="radio"/> Gris	L. 190 x l. 90 cm	18 22 300 020	<input checked="" type="radio"/> Turquoise	L. 190 x l. 140 cm	18 22 302 300
	L. 190 x l. 140 cm	18 22 302 020		L. 190 x l. 140 cm	18 22 302 300

## Taie d'oreiller DPCB

- ✓ Taie d'oreiller avec rabat de 15 cm, forme sac.
- ✓ 52 % polyester, 48 % coton, 132 g/m<sup>2</sup>, mélange intime, qualité standard.
- ✓ 27 x 24 nm 40/40.
- ✓ Lavable en machine à 95 °C.



<input type="radio"/> Blanc	L. 70 x l. 45 cm	18 23 121 010	L. 65 x l. 65 cm	18 23 120 010
-----------------------------	------------------	---------------	------------------	---------------

## Taie d'oreiller PSN

- ✓ Taie d'oreiller à rabat de 15 cm, forme sac.
- ✓ 48 % coton, 52 % polyester, 120 g/m<sup>2</sup>, mélange intime, qualité standard.
- ✓ 30 x 27 nm.
- ✓ Lavable en machine à 60 °C.



<input type="radio"/> Gris	L. 65 x l. 65 cm	18 23 120 020	<input checked="" type="radio"/> Turquoise	L. 75 x l. 50 cm	18 23 121 300
	L. 75 x l. 50 cm	18 23 121 020		L. 75 x l. 50 cm	18 23 121 300

## Gant & serviette de toilette

- ✓ Tissu éponge 100 % coton, 400 g/m<sup>2</sup> avec liteaux.
- ✓ Gant avec attache.
- ✓ Lavable en machine à 60 °C.



<b>Gant de toilette L. 20 x l. 15 cm</b>			
<input type="radio"/> Blanc	19 51 001 010	<input type="radio"/> Gris	19 51 001 020
<input checked="" type="radio"/> Gris	19 51 001 020	<input type="radio"/> Taupe	19 51 001 360
<input type="radio"/> Taupe	19 51 001 360		

<b>Serviette de toilette L. 100 x l. 50 cm</b>			
<input type="radio"/> Blanc	19 51 002 010	<input type="radio"/> Gris	19 51 002 020
<input checked="" type="radio"/> Gris	19 51 002 020	<input type="radio"/> Taupe	19 51 002 360
<input type="radio"/> Taupe	19 51 002 360		

<b>Drap de bain L. 140 x l. 70 cm</b>			
<input type="radio"/> Blanc	19 51 003 010	<input type="radio"/> Gris	19 51 003 020
<input checked="" type="radio"/> Gris	19 51 003 020	<input type="radio"/> Taupe	19 51 003 360
<input type="radio"/> Taupe	19 51 003 360		

## Housse INTÉGRALE antiacariens

- Protection intégrale de votre matelas, antiacariens et antipunaises des matelas. Hypoallergénique, imperméable et respirant.
- Fermeture zippée avec système innovant de fermeture BugSecure® pour lutter contre l'invasion des acariens et des punaises de lit sur votre matelas.

**Idéal pour lutter contre les punaises de lit, le nouveau fléau des matelas**



Système BugSecure® pour fermer efficacement la housse et empêcher l'invasion des punaises de lit.

● Blanc - ❶	L. 200 x l. 90 x H. 20 cm	18 45 110 010
	L. 200 x l. 140 x H. 20 cm	18 45 111 010
	L. 200 x l. 160 x H. 20 cm	18 45 112 010

## Drap housse STANDARD

- Drap housse avec protection imperméable pour le dessus du matelas.



● Blanc - ❶	L. 200 x l. 90 cm	18 22 030 010
	L. 200 x l. 140 cm	18 22 031 010
	L. 200 x l. 160 cm	18 22 032 010
● Bleu lavande - ❷	L. 200 x l. 90 cm	18 22 030 060
	L. 200 x l. 140 cm	18 22 031 060
	L. 200 x l. 160 cm	18 22 032 060
● Gris - ❸	L. 200 x l. 90 cm	18 22 030 020
	L. 200 x l. 140 cm	18 22 031 020
	L. 200 x l. 160 cm	18 22 032 020

## Gamme protection de literie B-DERMOFRESH

**Le concept B-Dermofresh :**

**B-DERMOFRESH est la solution pour protéger efficacement et confortablement toute votre literie en cas d'incontinence, d'allergies respiratoires, d'allergies cutanées, d'ulcères de pressions (escarre), pour agir sur l'hypersudation et lutter contre les parasites tels que punaises de lit, acariens...**

- Imperméable et respirant.
- Imperceptible.
- Thermorégulateur.
- Inhibiteur d'odeur et régénérateur de cellule (oxyde de zinc).
- Hypoallergénique.
- Tissus jersey en fibre de Tencel (pulpe de bois) très doux au toucher.
- Évite le jaunissement des oreillers et des matelas.
- Sèche plus vite et est plus absorbant que le coton.
- Produit Eco labellisé.

- Fabrication et matériaux 100% européens.

### Conseils d'utilisation :

- Laver avant la première utilisation.
- Lavable en machine jusqu'à 60°C.
- Passer au sèche-linge.
- Ne pas utiliser de javel.
- Chlore interdit.
- Pas de lavage à sec.
- Ne pas repasser.

### Certifications :

- Tencel Ref 11119859 - Textile Oeko-Tex Standard 100.

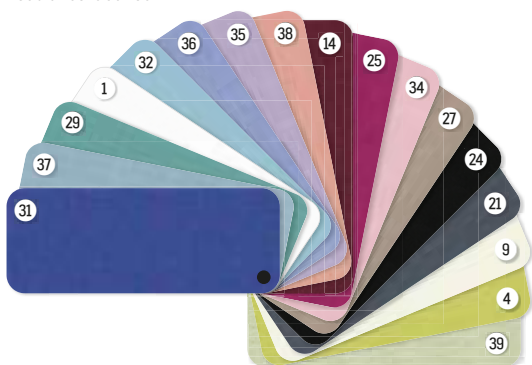

**Gamme complète de coloris sur demande**  
(merci de relever le numéro du coloris pour toute demande)

## Drap housse SELECT

- Drap housse avec protection imperméable pour le dessus et les côtés du matelas.

● Blanc - ❶	L. 200 x l. 90 cm	18 22 033 010
	L. 200 x l. 140 cm	18 22 034 010
● Gris - ❷	L. 200 x l. 90 cm	18 22 033 020
	L. 200 x l. 140 cm	18 22 034 020

## Drap housse NON FEU

**Non feu 100% naturel.**

- Hypoallergénique.
- Imperméable et respirant.
- Tests non feu : BS7175 up to CRIB 7.
- EN597.
- ISO12952.
- IMO Part 9.
- Lavable en machine à haute température.
- Passer au sèche-linge.



**Drap-housse intégral**



● Drap housse STANDARD - ❶	L. 200 x l. 90 x H. 18 cm	18 22 038 010
● Drap housse INTÉGRAL - ❶	L. 200 x l. 90 x H. 15 cm	18 22 040 010
● Drap housse INTÉGRAL - ❶	L. 200 x l. 90 x H. 20 cm	18 22 041 010
● Taie d'oreiller NON FEU - Blanc - ❶	L. 60 x l. 60 cm	18 23 043 010



Drap housse SELECT pour matelas bébé



✔ Drap housse avec protection imperméable pour le dessus et les côtés du matelas.



Taie d'oreiller



Taie d'oreiller

○ Blanc - ①	
L. 50 x l. 31 cm	18 23 031 010
L. 60 x l. 40 cm	18 23 040 010
L. 60 x l. 60 cm	18 23 041 010
● Bleu lavande - ②	
L. 60 x l. 40 cm	18 23 040 060
L. 60 x l. 60 cm	18 23 041 060
● Gris - ②	
L. 50 x l. 31 cm	18 23 031 020
L. 60 x l. 40 cm	18 23 040 020
L. 60 x l. 60 cm	18 23 041 020

Taie d'oreiller cervical

○ Blanc - ①	
L. 60 x l. 35 cm	18 23 032 010

Taie de traversin

○ Blanc - ①		● Bleu lavande - ②	
L. 90 x l. 40 cm	18 28 010 010	L. 140 x l. 40 cm	18 28 011 060
L. 140 x l. 40 cm	18 28 011 010	● Gris - ②	
		L. 90 x l. 40 cm	18 28 010 020
		L. 140 x l. 40 cm	18 28 011 020

○ Blanc - ①	
L. 120 x l. 60 cm	18 22 036 010
L. 140 x l. 70 cm	18 22 037 010
● Bleu lavande - ②	
L. 120 x l. 60 cm	18 22 036 060
L. 140 x l. 70 cm	18 22 037 060

Drap housse et taie d'oreiller thermorégulateurs

Technologie Dermofresh® Cool : régule la température et le degré d'humidité.

- ✔ Les caractéristiques thermo-régulatrices du tissu procurent une agréable sensation de fraîcheur et de confort thermique.
- ✔ Barrière contre les acariens, les bactéries et les champignons.
- ✔ Lavage en machine jusqu'à 40°C.

P. 35

Retrouvez l'oreiller thermorégulateur

Drap housse thermorégulateur



Réduit jusqu'à 3°C la sensation de chaleur

○ Blanc - ①		● Bleu lavande - ②	
L. 200 x l. 90 cm	18 22 076 010	L. 200 x l. 90 cm	18 22 076 060
L. 200 x l. 140 cm	18 22 077 010	L. 200 x l. 140 cm	18 22 077 060
L. 200 x l. 160 cm	18 22 078 010	L. 200 x l. 160 cm	18 22 078 060
		● Gris - ②	
		L. 200 x l. 90 cm	18 22 076 020
		L. 200 x l. 140 cm	18 22 077 020
		L. 200 x l. 160 cm	18 22 078 020

Taie d'oreiller thermorégulatrice



○ Blanc - ①		● Bleu lavande - ②	
L. 60 x l. 40 cm	18 23 046 010	L. 60 x l. 40 cm	18 23 046 060
L. 60 x l. 60 cm	18 23 047 010	L. 60 x l. 60 cm	18 23 047 060
		● Gris - ②	
		L. 60 x l. 40 cm	18 23 046 020
		L. 60 x l. 60 cm	18 23 047 020

# MOBILITÉ À LA DOUCHE

## Chaise de douche & toilette CLEAN

- ✓ Simplifie les activités quotidiennes de l'utilisateur pendant la toilette.
- ✓ Conçue avec des matériaux résistants en milieu humide.
- ✓ Accoudoirs et repose-pieds escamotables pour faciliter les transferts.
- ✓ Siège doté de bords arrondis.
- ✓ Frein à pied sur 2 roues.
- ✓ Hauteur d'assise : 55 cm.
- ⚖ Poids : 14,5 kg.
- ⚠ **Charge maxi : 130 kg.**

etac

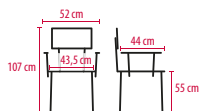

### 1 Chaise CLEAN - Vert

➕ À l'unité	25 60 500 070
➕ Par 2	25 60 500 071

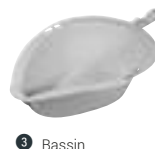

Pensez à commander les accessoires !

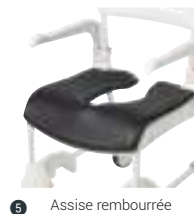

### Accessoires

2	○ Glissières - la paire - Blanc	25 60 513 001
3	● Bassin (utilisable uniquement avec glissières) - Gris clair	25 60 511 020
4	● Dossier rembourré - Gris foncé	25 60 514 020
5	● Assise rembourrée - Gris foncé	25 60 515 020

## Chaise de douche VIANA

- ✓ Chaise de douche et de toilette conçue pour faciliter l'hygiène des personnes à mobilité réduite.
- ✓ Destinée à être utilisée dans une douche, au lavabo ou au-dessus d'un WC et peut également être utilisé pour transporter des patients.
- ✓ Équipée de glissières, bassin et cache pot de série.
- ✓ Repose-pieds réglable sur 5 positions.
- ✓ Cache pot amovible.
- ✓ Accoudoirs amovibles à l'aide d'une molette.
- ✓ 4 roulettes (Ø 12,5 cm) avec frein.
- ⚠ **Charge maxi : 150 kg.**
- ⊕ **DM Classe I**
- 🛡 **Garantie : 2 ans**



2 Sangle de maintien



3 Assise rembourrée



4 Assise rembourrée percée

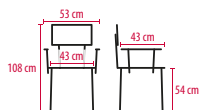

### 1 Chaise VIANA

25 60 160 000

### Accessoires

2	● Sangle de maintien	L. 110 x l. 45/11,5 cm	25 60 163 000
3	● Assise rembourrée	L. 50 x P. 52 x Ép. 12 cm	25 60 161 000
4	● Assise rembourrée percée	L. 50 x P. 52 x Ép. 12 cm	25 60 162 000

## Fauteuil de douche BONN

### Idéal particuliers & collectivité.

- ✓ Structure revêtue de peinture epoxy et assise polypropylène pour éviter la corrosion.
- ✓ Porte seuil amovible y compris seuil hygiénique.
- ✓ Repose-pieds escamotables, amovibles et réglables en hauteur.
- ✓ Roulettes pivotantes 5 pouces avec frein.
- ✓ Facile à nettoyer ou désinfecter avec des détergents courants.
- ✓ Très longue durée de vie.
- ✓ Lunette de W.C. recouverte d'un coussin.
- ✓ Accoudoirs escamotables.
- ✓ Dossier ergonomique avec poignée intégrée.
- ⚖ Poids : 14,5 kg.
- ⚠ **Charge maxi : 130 kg.**
- 🛡 **Garantie : 2 ans**

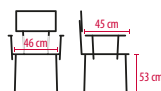

1	➕ Gris / Bleu	25 60 130 060	2	➕ Gris / Noir	25 60 130 020
<b>Produit associé</b>					
3	● Seau hygiénique avec couvercle	18 20 476 000			

Idéale pour un usage intensif en collectivité mais aussi à domicile





## Chaise de douche HYSEA 600

### Chaise de douche à roues avec accoudoirs.

- Destinée à faciliter la toilette du patient.
- Utilisation en intérieur, en milieu humide (douche et salle de bains) hors immersion.
- Finition époxy.
- Poids : 7 kg.
- Charge maxi : 100 kg.**
- DM Classe I
- Garantie : 2 ans

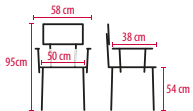

HYSEA 600

18 20 273 000

## Fauteuil hygiénique de douche AQ-TICA Confort

- S'utilise comme chaise percée, réhausse-WC ou siège de douche.
- Livré en kit, assemblage sans outil.
- Accoudoirs amovibles.
- Pieds réglables en hauteur sur 5 niveaux.
- Bouchon obturateur.
- Assise ajourée. Dimensions de l'ouverture : L. 25 x l. 22 x H. 6,5 cm.
- Dimensions : L. 58 x P. 52 x H. 93,5/104 cm.
- Poids : 7,10 kg.
- Charge maxi : 130 kg.**
- Garantie : 2 ans

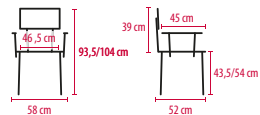

Anis

18 20 326 070

Gris

18 20 326 020

## Chaise de douche LINEA

### Réglable en hauteur.

- Cadre en aluminium anodisé blanc anti-corrosion.
- Accoudoirs escamotables.
- Repose-pieds réglable en hauteur et amovible.
- Livrée complète avec seau, couvercle et poignée de transport.
- Roulettes avec freins.
- Option possible roues 24 pouces.
- Assise et dossier confort.
- Poids : 12,9 kg.
- Charge maxi : 150 kg.**

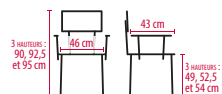

1 Avec roulettes 5"

25 60 120 000

2 Avec roues 24"

25 60 121 000

## Chaise de douche Atlantis

- Coque ajourée en polypropylène particulièrement confortable.
- Châssis en duraluminium époxy blanc.
- Roulettes et repose-pieds rabattable.
- Poids : 7 kg.
- Charge maxi : 100 kg.**
- Garantie : 2 ans

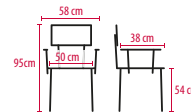

Chaise de douche

18 20 320 010

## Fauteuil de douche INCLINIA

### Super rapport qualité/prix.

- Cadre en aluminium anodisé blanc.
- Bascule d'assise de -6.5° à 25.5° par vérins à gaz.
- Repose-pieds réglable en hauteur et amovible.
- Appui-tête réglable et amovible.
- Dossier ergonomique et amovible.
- Accoudoirs relevables et réglables en hauteur.
- Assise souple avec ouverture hygiénique avant.
- Roulettes 5 pouces avec 4 freins de direction.
- Livrée complète avec seau amovible et glissières.
- Poids : 15,1 kg.
- Charge maxi : 130 kg.**

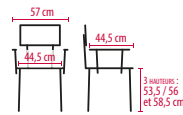

Fauteuil

25 60 122 000



# SIÈGES DE DOUCHE



## Siège de douche rembourré

- Siège de douche rembourré compact en aluminium recouvert d'époxy.
- Assise moulée blanche avec trous d'évacuation et coussin rembourré amovible.
- Pieds en aluminium adaptable à l'inclinaison du sol.
- Assise de la chaise : L. 380 x l. 365 mm / Assise du fauteuil : L. 424 x l. 489 mm.
- Hauteur d'assise : Tabouret 467/592 mm - Fauteuil 482/607 mm.
- Dimensions : L. 35 x l. 36,5 x H. 46,7/59,2 cm.

**Charge maxi : 158 kg.**

**Garantie : À vie**

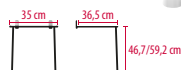
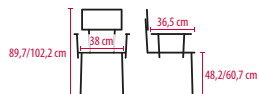

1 Tabouret 18 20 501 020      2 Fauteuil 18 20 502 020

## Fauteuil de douche pliant rembourré

- Siège de douche avec coussin rembourré, dossier et accoudoirs.
- Structure du siège en acier inoxydable, assise moulée blanche avec trous d'évacuation.
- Pieds avec embouts caoutchouc blanc.
- Assise : L. 585 x l. 460 mm.
- Hauteur d'assise : 390/640 mm.
- Dimensions : L. 58,2 x l. 58,5/25 x H. 81,2/106 cm.

**Charge maxi : 253 kg.**

**Garantie : À vie**

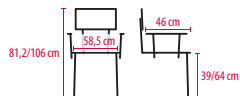

Fauteuil 18 20 503 020

## Siège de douche BAMA

- Siège de douche à lattes.
- Structure du siège et pieds en acier inoxydable et lattes en PVC.
- Pieds avec embout caoutchouc réglables : ± 15 mm.
- Assise relevable.
- Assise : L. 35,7 x l. 34 cm.
- Dimensions : L. 48,5 x l. 41/12 x H. 48 cm.

**Charge maxi : 200 kg.**

**Garantie : À vie**

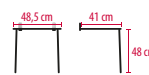

○ Blanc 18 20 504 010

## Siège de douche relevable ONYX COMPACT

- Siège de douche relevable en aluminium, acier inoxydable 304 et pieds avec embout caoutchouc noir pour éviter toute détérioration de l'espace de douche.
- Assise ABS blanc ou noir, aspect mat.
- Dimensions assise : L. 46,2 x l. 38,2 cm.
- Assise relevable avec mécanisme Softclosing (mouvement amorti).
- Trou d'évacuation d'eau.
- Dimensions : L. 46,3 x P. 44,8/7,8 x H. 47 cm.

**Charge maxi : 200 kg.**

**Garantie : À vie**

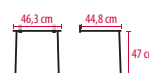
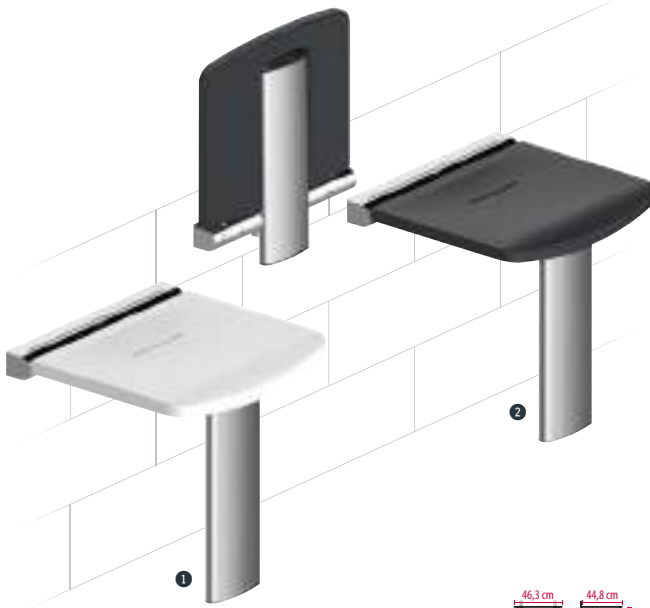

1 ○ Blanc 18 20 500 010      2 ○ Noir 18 20 500 030



## Tabouret de douche PROFILO

- Assise antiglisse ajourée permettant à l'eau de s'écouler.
- Assise en polypropylène et piétement en aluminium anodisé garantissant un usage optimum dans le temps et un entretien simple au quotidien.

⚠ **Charge maxi : 150 kg.**



**Hauteur réglable**



PharmaTecnics

1 Tabouret fixe 18 20 232 000

2 Tabouret hauteur réglable 18 20 233 000

## Siège de douche rabattable SOLO

**Pliable, idéal en cas d'espace restreint.**

- Châssis léger en aluminium, fabrication robuste.
- Finition anti-bactérienne du siège PU ergonomique et rembourré.
- Réglage précis du pied pour plus de stabilité.

⚖ Poids : 2,46 kg.

⚠ **Charge maxi : 159 kg.**



1 Blanc 18 20 041 010

2 Gris/Blanc 18 20 041 020

## Siège de douche rabattable PROFILO

**Ne prend pas de place dans la douche.**

- Repliable contre un mur pour un gain de place dans la douche.
- Fixation à une hauteur de 38 à 50 cm du sol.
- Pieds télescopiques.
- Assise finition antiglisse.

⚖ Poids : 3,6 kg.

⚠ **Charge maxi : 150 kg.**

PharmaTecnics

7P PERFORMANCE HEALTHY

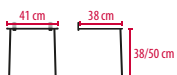

Siège de douche rabattable

18 20 234 000

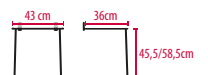

Siège de douche

18 20 213 000



# SIÈGES DE DOUCHE

## Siège de douche large QUATTRO

- Sièges en polypropylène confortable avec revêtement antidérapant.
- Structure aluminium.
- Réglable en hauteur par paliers de  $\pm 25$  mm.
- Charge maxi : 150 kg.**
- Garantie : 2 ans**

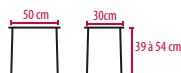
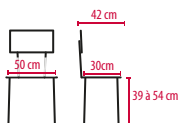

Accoudoirs en option

1	Tabouret de douche large	18 20 196 000
2	Chaise de douche large	18 20 197 000
3	Accoudoirs pour chaise large	18 20 198 001



## Tabouret de douche pivotant TAHAA

Assise de bain rotative à 360° avec blocage tous les 90°.

- Tabouret en polyuréthane avec un coussin amovible de 2 cm d'épaisseur.
- Pieds réglables en hauteur sur 17,5 cm par paliers de 2,5 cm.
- Réglage en hauteur par bouton poussoir.
- Patins antidérapants larges  $\varnothing 6$  cm.
- Tablette intermédiaire rigide permettant la mise en place d'objets pour la douche.
- Coussin complètement amovible pour faciliter le nettoyage.
- Diamètre hors tout :  $\varnothing 38$  cm.
- Poids : 2,4 kg.
- Charge maxi : 135 kg.**



Tabouret TAHAA 18 20 108 060

## Tabouret de douche compact QUATTRO

Idéal pour les petites douches.

- Siège en polypropylène confortable avec revêtement antidérapant.
- Structure aluminium.
- Réglable en hauteur par paliers de  $\pm 25$  mm.
- Charge maxi : 150 kg.**
- Garantie : 2 ans**

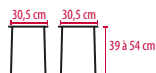

Tabouret de douche 18 20 195 000

## Tabouret de douche DOA

- Aluminium et matériau synthétique pour éviter la corrosion.
- Réglable en hauteur sur 18 cm grâce à des boutons poussoirs.
- Assise  $\varnothing 32$  cm.
- Poids : 1,5 kg.
- Charge maxi : 136 kg.**

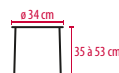

Tabouret DOA 18 20 167 000





## Tabouret de douche Hyséa 300

- Destinés à faciliter la toilette du patient.
- Accoudoirs en PVC blanc.
- Assise en polypropylène.
- Dimensions de l'assise : L. 45 x l. 30 x H. 47 cm.
- Poids : 4 kg.
- Charge maxi : 100 kg.**
- Garantie : 2 ans**

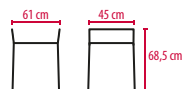

Tabouret de douche

18 20 248 000

## Tabouret de douche STROOD

### Conçu pour un usage intensif.

- Idéal pour un usage dans les coins de douche pour les personnes qui éprouvent des difficultés à se tenir debout pendant de longues périodes.
- Réglable en hauteur.
- Assise : L. 37 x l. 27,5 x H. 49/62 cm.
- Assise déclinable pour un entretien plus facile.
- Poignées latérales intégrées pour aider au transfert.
- Rainures d'évacuation de l'eau conformes aux normes MHRA 1990 et 2004.
- Poids : 2,8 kg.
- Charge maxi : 159 kg.**

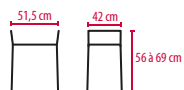

Tabouret de douche STROOD

18 20 216 000

## Tabouret de douche DAYS

- Tabouret léger et réglable en hauteur.
- Tubes en aluminium et siège en plastique.
- Poignées intégrées au cadre offrant stabilité et soutien à l'utilisateur.
- Assise : L. 37 x l. 27 cm.
- Entre accoudoirs : 50 cm.
- Poids : 2,8 kg.
- Charge maxi : 160 kg.**
- Garantie : 1 an**

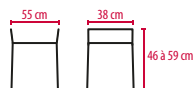

Tabouret de douche DAYS

18 20 214 000

## Tabouret de douche JOLETI

- Cadre en aluminium anodisé.
- Hauteur réglable sur 8 niveaux.
- Embout en caoutchouc antidérapant.
- Coloris : gris anthracite.
- Charge maxi : 135 kg.**

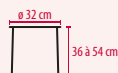

joleti

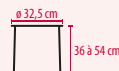
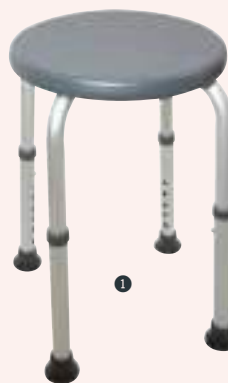

1 Tabouret	18 20 218 000
2 Tabouret pivotant	18 20 352 000

## Tabouret de douche rond EASY

### Réglable en hauteur et se range facilement dans la maison.

- Assise sûre et confortable.
- Hauteur réglable sur 7 positions.
- Réglage des pieds indépendant.
- Pieds et assise antidérapants.
- Structure polypropylène et aluminium.
- Poids : 2,8 kg.
- Charge maxi : 150 kg.**

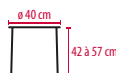

etac®



Tabouret de douche EASY

18 30 363 020

## Tabouret de douche triangulaire EDGE

### Tabouret de douche tripode qui occupe très peu d'espace.

- Se place facilement dans un coin de la douche.
- Assise sûre et confortable.
- Hauteur réglable sur 7 positions.
- Réglage des pieds indépendant.
- Pieds et assise antidérapants.
- Fabriqué en polypropylène et aluminium.
- Poids : 2,6 kg.
- Charge maxi : 130 kg.**

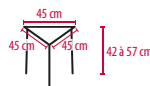

etac®



Tabouret de douche EDGE

18 30 362 020

# SIÈGES DE DOUCHE

## Siège de douche à ouverture hygiénique JOLETI

- Cadre en aluminium anodisé.
  - Hauteur réglable sur 8 niveaux.
  - Embouts en caoutchouc antidérapant.
  - Avec poignées intégrées.
  - Coloris : gris anthracite.
  - Dimensions du dossier : L. 38,5 x l. 22,5 cm.
- ⚠ **Charge maxi : 120 kg.**

j



1 Tabouret de douche	18 20 353 000
2 Chaise de douche	18 20 351 000

## Siège de douche CADIZ

**Grande stabilité grâce à ses pieds antidérapants.**

- Châssis en aluminium 100% anti-corrosion.
  - Réglable en hauteur sans outils sur 5 paliers.
  - Assise ergonomique percée pour faciliter l'écoulement.
  - 4 pieds caoutchouc légèrement biseautés qui épousent les déformations du sol ou les joints du carrelage de sol.
- ⚖ Poids : 1,8 kg.  
 ⚠ **Charge maxi : 143 kg.**  
 🛡 **Garantie : 2 ans**



1 Tabouret de douche CADIZ	18 20 156 000
2 Chaise de douche CADIZ	18 20 155 000

## Siège de douche DOCCEA

- Cadre en acier tubulaire léger avec pieds antidérapants.
  - 8 réglages de hauteur repérés par simple bouton poussoir.
  - Poignées intégrées aidant au maintien et au transfert.
- ⚖ Poids : 2 kg.  
 ⚠ **Charge maxi : 120 kg.**



1 Tabouret de douche DOCCEA	18 20 166 000
2 Chaise de douche DOCCEA PLUS	18 20 192 000

## Siège de douche SWIFT

- Assise anatomique confortable et très stable.
  - Structure intégrale en aluminium sans risque de corrosion.
  - Siège en polypropylène, toucher chaud, ajouré pour laisser l'eau s'écouler.
  - Pieds réglables en hauteur avec patins en caoutchouc antidérapants.
- ⚖ Poids : 3,1 kg.  
 ⚠ **Charge maxi : 160 kg.**  
 🛡 **Garantie : 1 an**



1 Tabouret de douche SWIFT	18 20 360 070
2 Fauteuil de douche SWIFT	18 20 361 070



## Tabouret de douche à découpe frontale DAYS

- ✓ Découpe frontale pour faciliter la toilette intime.
- ✓ Assise perforée.
- ✓ Poids : 2,6 kg
- ⚠ **Charge maxi : 130 kg.**
- 🛡 **Garantie : 1 an**

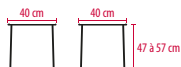

Tabouret à découpe frontale DAYS

18 20 215 000

## Chaise de douche réglable avec accoudoir

- ✓ Chaise de douche légère pour les personnes qui éprouvent des difficultés à se baigner de façon indépendante.
- ✓ Réglable en hauteur.
- ✓ Assise en polypropylène moulé offrant un écoulement maximal, conforme aux directives MHRA.
- ✓ Construction tubulaire en acier avec revêtement blanc en polymère résistant.
- ✓ Empilables pour faciliter le rangement.
- ✓ Embouts antidérapants.
- ✓ Poids : 4 kg
- ⚠ **Charge maxi : 127 kg.**
- 🛡 **Garantie : 1 an**

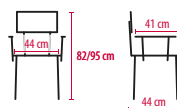

Chaise de douche

18 20 228 000

## Tabouret de douche bariatrique PORTLAND

### Tabouret de douche à hauteur réglable.

- ✓ Tabouret de douche pour les personnes qui éprouvent des difficultés à se tenir debout dans la zone de douche
- ✓ Réglable en hauteur
- ✓ Assise à clipser
- ✓ Embouts en caoutchouc
- ✓ Poids : 7,75 kg
- ⚠ **Charge maxi : 254 kg.**

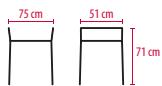

Tabouret PORTLAND

18 20 381 000

## Chaise de douche bariatrique MAKEMO

### Formes et dimensions compatibles avec un maximum de corpulences.

- ✓ Dossier et poignées amovibles.
- ✓ Orifices d'évacuation de l'eau en surface.
- ✓ Réglage en hauteur par vissage des pieds avec témoins de couleur pour trouver l'équilibre de la chaise.
- ✓ Patins antidérapants Ø 6 cm.
- ✓ Poids : 4,8 kg
- ⚠ **Charge maxi : 158 kg.**
- 🛡 **Garantie : 1 an**

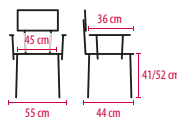

Chaise de douche bariatrique MAKEMO

18 20 284 000

## Tabouret de douche INSPIRATION BOIS

### Design qui s'intègre à tout type d'intérieur.

- ✓ En aluminium et plastique.
- ✓ Assise au touché lisse.
- ✓ Réglable en hauteur sur 7 positions.
- ✓ Assise large pour assurer confort et stabilité.
- ✓ Léger et résistant à la corrosion.
- ✓ Patins antidérapants.
- ✓ Poids : 2,9 kg
- ⚠ **Charge maxi : 136 kg.**
- 🛡 **Garantie : 1 an**

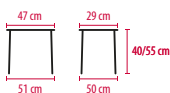

Tabouret

18 20 280 000



# SIÈGES DE BAIN

## Planche de bain BENNY

Une planche de bain ergonomique, design et très résistante.

- En plastique moulé, avec poignée ergonomique, munie d'un porte savon.
- Écoulement de l'eau facilité et séchage aisé grâce à ses perforations.
- Découpe et poignée ergonomiques.
- S'adapte aux baignoires grâce aux pattes de fixation réglables.
- Espace entre supports : 40 à 63 cm (Benny) et 43 à 68 cm (Benny XL).

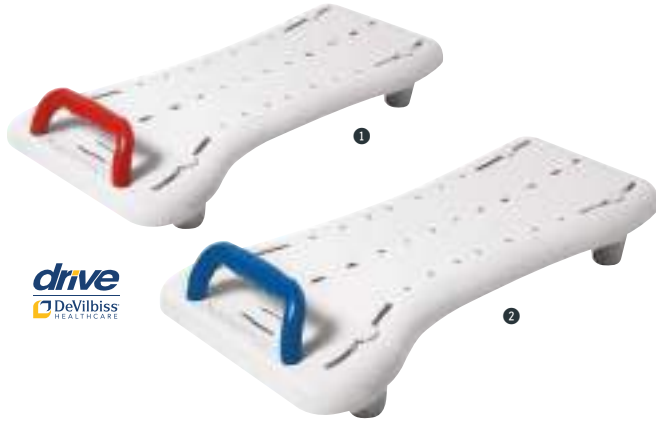

**drive**  
DeVilbiss  
HEALTHCARE

1 BENNY	L. 68 x l. 35 cm	Poids : 2,1 kg	Charge max : 150 kg	18 20 129 000
2 BENNY XL	L. 73 x l. 35 cm	Poids : 2,7 kg	Charge max : 210 kg	18 20 128 000

## Planche de bain Fortissimo

- Planche en polypropylène.
- Butées réglables antidérapantes pour le calage intérieur baignoire (40,5 à 64 cm).
- Avec poignée et porte savon intégré.
- Dimensions : L. 70,5 x l. 31,5 cm.
- Poids : 2,5 kg.
- Charge maxi : 250 kg.**
- Garantie : 2 ans**

**HMS-VILGO**  
fabricants de matériel médical



Planche de bain

18 20 249 000

## Planche de bain MARINA

- Poignée et revêtement antidérapants.
- Porte savon intégré.
- Dimensions : L. 69 x l. 33 cm.
- Poids : 1,6 kg.
- Charge maxi : 150 kg.**

**INCOM**  
Yes, you can!



Planche de bain

18 20 040 010

## Siège de bain NAUTICA

- S'adapte en toute sécurité sur les bords de la baignoire avec ajustement par réglage (de 50 à 65 cm) et vissage des bras à l'aide de la clé six pans fournie.
- Lattes poliglasse et structure métallique aluminium traité époxy blanc.
- Assise : L. 37 x l. 38 cm.
- Dimensions : L. 43/55 x l. 38 x H. 26 cm.
- Poids : 3,5 kg.
- Charge maxi : 100 kg.**
- Garantie : 2 ans**

**HERDEGEN**  
SAAR



**FABRICATION FRANÇAISE**

Siège de bain

18 20 310 010

## Tabouret de bain

- Système unique par ventouses verrouillables pour une fixation sûre et efficace.
- Livré avec 4 extensions supplémentaires permettant une hauteur totale de 25 cm.
- Forme ergonomique pour une toilette complète.
- À placer dans la baignoire ou sous la douche.
- Dimensions : L. 39 x l. 28 x H. 20/25 cm.
- Poids : 1,14 kg.
- Charge maxi : 200 kg.**

**Pharmaquest**  
WIN CARE



Tabouret de bain

18 20 236 000

## Siège de bain PROFILO

- Siège ergonomique avec assise finition antiglisse.
- Réglables en largeur pour un ajustement en fonction de la dimension de la baignoire.
- Accoudoirs réglables en 3 hauteurs.
- Fixation à 3 hauteurs différentes.
- Charge maxi : 110 kg.**



**Dossier à hauteur fixe adaptable en profondeur.**



**PharmaTechnics**



1 Sans dossier 18 20 230 000

2 Avec dossier 18 20 231 000



# SIÈGES DE BAIN



## Élévateur de bain KOGIA

### Le bain réinventé simplement

- ✓ Aquatec Kogia rend le bain simple et a été conçu en gardant à l'esprit le confort, la facilité d'utilisation et la sécurité. Ayant été testé d'après les normes de sécurité les plus critiques, l'élevateur de bain a une structure stable et robuste ce qui permet à l'utilisateur de prendre un bain en toute sérénité.
- ✓ Facile à utiliser avec un système d'élévation fluide.
- ✓ Simple à assembler et à entretenir.
- ✓ Léger et maniable.
- ✓ Télécommande flottante.

**NOUVEAU**



○ Blanc

25 09 079 000

## Siège de bain pivotant SPIDRA 600

- ✓ Siège de bain pivotant avec accoudoirs escamotables vers l'extérieur.
- ✓ Pivote sur 360° et 4 positions peuvent être verrouillées (avant-arrière-droite-gauche).
- ✓ Butées réglables pour le calage intérieur baignoire.
- ✓ Châssis acier (tube Ø 25x2) et inox.
- ✓ Coque plastique.
- ✓ Finition époxy couleur.
- ✓ Poids : 7 kg.
- ⚠ **Charge maxi : 120 kg.**
- 🛡 **Garantie : 2 ans**



SPIDRA 600

18 20 262 000

## Fauteuil de baignoire pivotant EDORA

- ✓ Siège pivotant sur 360° avec repérage des positions tous les 90°.
- ✓ Accoudoirs relevables pour faciliter le transfert.
- 📏 Dimensions : L. 42 x l. 35 cm.
- ✓ Poids : 6 kg.
- ⚠ **Charge maxi : 130 kg.**
- 🛡 **Garantie : 2 ans**



EDORA

18 20 136 000

## Siège de bain élévateur BATHMASTER™ DELTIS™

Siège de bain autonome, alimenté par batterie qui ne nécessite aucun travaux d'aménagement.

- ✓ Convient à la majorité des modèles de baignoires standards.
- ✓ Très stable grâce à 4 ventouses pivotantes.
- ✓ Système de sécurité permettant une sortie du bain en cas de batterie trop faible.
- ⚡ Alimentation : 1 batterie lithium-ion.
- ✓ Poids : 10,5 kg.
- ⚠ **Charge maxi : 140 kg.**
- 🛡 **Garantie : 3 ans sur le cadre**
- 🛡 **Garantie : 1 an sur la batterie**



Option disque pivotant

Siège de bain élévateur BATHMASTER DELTIS

25 09 061 000

### Produits associés

Disque pivotant sans translation

25 09 062 000

Disque pivotant avec translation

25 09 063 000

## Fauteuil de bain ATLANTIS IV

- ✓ S'installe sur toutes les baignoires jusqu'à 72 cm de largeur et pivote à 360°.
- ✓ Manette de verrouillage pour bloquer la rotation dans la position souhaitée.
- ✓ Accoudoirs escamotables.
- 📏 Dimensions : L. 73 x l. 56 x H. 57 cm.
- ✓ Poids : 6,2 kg.
- ⚠ **Charge maxi : 130 kg.**
- 🛡 **Garantie : 2 ans**



ATLANTIS IV

18 20 324 000

## Fauteuil de baignoire pivotant DAKARA

Un siège parfaitement stabilisé par ses axes antidérapants.

- ✓ Système pivotant sur 360° avec repérage des positions tous les 90°.
- ✓ Convient aux baignoires d'une largeur maximale de 72 cm.
- 📏 Dimensions : L. 72 x l. 54 x H. 52 cm.
- ✓ Poids : 5,7 kg.
- ⚠ **Charge maxi : 130 kg.**



DAKARA

18 20 133 000



## Barre d'appui ONYX

- Barre au design très épuré et moderne.
- Tube en acier inoxydable, avec éléments décoratifs en nylon renforcé en fibre de verre.
- Sans interstice pour faciliter le nettoyage.
- Disponible en 4 finitions : Black, Chrome, Duo Black et Duo White.
- Tube Ø 32 mm.
- Dimensions : L. 45 cm.
- Charge maxi : 150 kg.**
- Garantie : À vie**



Une barre, deux looks aux extrémités

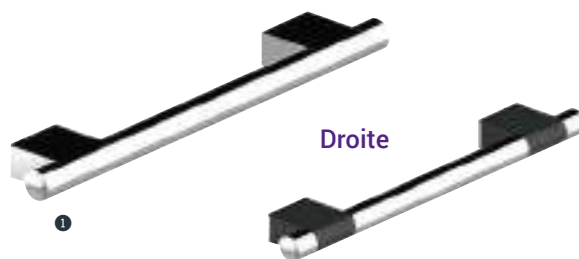

Coulisseau et porte-savon inclus.



**Inclinée à 45°**



● BLACK			
● CHROME			
Droite	L. 30 cm		18 21 554 230
1 Droite	L. 45 cm		18 21 553 230
Droite	L. 60 cm		18 21 555 230
3 Inclinée 45°	L. 30 cm		18 21 556 230
Inclinée 45°	L. 45 cm		18 21 557 230
4 En T	L. 125 x l. 30 x l. 30 cm		18 21 551 230

● DUO BLACK			
● DUO WHITE			
2 Droite	L. 30 cm		18 21 554 150
Droite	L. 45 cm		18 21 553 160
Inclinée 45°	L. 60 cm		18 21 558 160



**Barre d'appui époxy**

- Barre tubulaire en acier inoxydable recouvert d'époxy.
- Diamètre : Ø 32 mm.
- Charge maxi : 150 kg.**
- Garantie : À vie**



**Barre d'appui inox**

- Barre tubulaire en acier inoxydable lisse pour une meilleure hygiène.
- Diamètre : Ø 32 mm.
- Charge maxi : 150 kg.**
- Garantie : À vie**



1 Droite	L. 30 cm	18 21 562 010
2 Droite	L. 45 cm	18 21 563 010
3 Droite	L. 60 cm	18 21 564 010
4 Coudée 135°	L. 26,5 x L. 26,5 cm	18 21 565 010

1 Droite	L. 30 cm	18 21 562 230
2 Droite	L. 45 cm	18 21 563 230
3 Droite	L. 60 cm	18 21 564 230
4 Coudée 135°	L. 26,5 + 26,5 cm	18 21 565 230
5 Coudée 135°	L. 40 + 40 cm	18 21 566 230

**Barre d'appui haute résistance**

- Barre tubulaire en aluminium recouverte d'un revêtement UPVC pour un toucher chaud.
- Diamètre : Ø 32 mm..
- Charge maxi : 190 kg.**
- Garantie : À vie**



**Revêtement lisse**



**Revêtement cannelé**

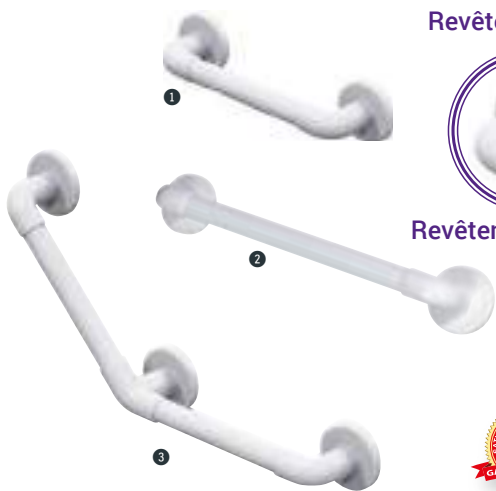

**Barre d'appui rabattable avec pied**

- Barre d'appui rabattable avec pied réglable idéal pour l'accès aux WC.
- Acier recouvert d'époxy et pied aluminium coloris blanc.
- Livrée avec porte rouleaux.
- Tube Ø 32 mm.
- Dimensions : L. 765/240 x H. 680 à 880 mm.
- Charge maxi : 200 kg.**
- Garantie : À vie**



Barre rabattable 18 21 561 010

Revêtement lisse		
1 Droite	L. 30 cm	18 21 575 010
2 Droite	L. 45 cm	18 21 576 010
3 Coudée 135°	L. 45 x L. 45 cm	18 21 578 010
Revêtement cannelé		
Droite	L. 30,5 cm	18 21 571 010
Droite	L. 45,7 cm	18 21 572 010
Droite	L. 61 cm	18 21 574 010
Coudée 135°	L. 45,5 x L. 45,5 cm	18 21 573 010

# BARRES D'APPUI

## Barre d'appui sol plafond

Une barre d'appui facile à poser.

- Peut facilement être placée partout où c'est nécessaire.
- Pas de vissage nécessaire.
- Patins antidérapants.
- Pivotante, barre courbe d'appui qui se verrouille tous les 45°.
- Réglable en hauteur de 2,10 à 3 m.

⚠ Charge maxi : 136 kg.



Barre sol/plafond

18 21 022 000

## Barre d'appui relevable DEVON ELITE

- Bras elliptique en aluminium léger, solide.
- Tube Ø 2,5 cm.
- Offre une prise en main sécurisée à l'utilisateur.
- Blocage du support de bras en position verticale et déblocage par activation du mécanisme à ressort.
- Compensation du mouvement en position horizontale.

Plaque de fixation : L. 22,5cm x l. 12cm.

Dimensions : L. 69 cm.

Poids : 1,4 kg.

⚠ Charge maxi : 127 kg.



Barre relevable

18 21 140 000

## Barres d'appui à ventouses JOLETI

- Poignées de soutien douche/WC à ventouses.
- Idéal sur des surfaces lisses comme du carrelage.
- Résistance poids : 34 kg



joleti

Fixation aisée grâce aux ventouses

1 Droite - L. 29 x l. 10 cm 18 21 420 000 2 Droite - L. 40 x l. 10 cm 18 21 422 000

## Barres d'appui acier/epoxy JOLETI

- Barres d'appui droite avec tube en acier.
- Coloris : blanc.
- Visserie fournie.



joleti

1 Droite L. 30 cm 18 21 045 000  
2 Droite L. 40 cm 18 21 046 000  
3 Coudée L. 28 + 22 cm 18 21 047 000

## Barre d'appui rabattable Solo

- Le pied apporte de la stabilité, très appréciable quand une pression vers le bas est exercée sur la barre lors de l'utilisation.
- Hauteur du pied réglable ce qui permet de s'adapter aux besoins de l'utilisateur.
- Revêtement blanc époxy.
- Dimensions : L. 76 x H. 71 à 87 cm.
- Poids : 3,1 kg.

⚠ Charge maxi : 127 kg.



Barre rabattable

18 21 146 000



# BARRES D'APPUI



## Poignée de bain clip HUGO

La poignée de bain super résistante et confortable qui permet d'entrer et de sortir de la baignoire en toute sécurité.

**NOUVEAU**

- Poignée anti-glisse pour une prise en main en toute sécurité.
- S'adapte parfaitement à la forme de la baignoire.
- Équipée de pads anti-rayures.
- Deux prises de préhensions pour plus de confort.
- Peut être installée vers la droite ou vers la gauche.
- Largeur de serrage : 2,9 / 13,5 cm
- Dimensions : H. 8/14 cm.
- Poids : 2,3 kg

**Charge maxi : 120 kg.**



Poignée de bain Hugo

18 20 119 000

## Poignée de bain HANDY

- Point d'appui en plastique permettant d'enjamber en toute sécurité la baignoire, de s'asseoir et de se relever plus facilement.
- S'adapte sur tous les rebords de baignoires.
- Fixation réglable : 8 à 17 cm.
- Coloris : Blanc.
- Dimensions : L. 23 x H. 32 cm.
- Poids : 1,95 kg.

**Charge maxi : 135 kg.**



Poignée de bain

18 20 127 000

**drive**  
DeVilbiss  
HEALTHCARE

## Barres d'appui PROFILO

- Permet de créer des mains courantes pour sécuriser et rassurer les personnes à mobilité réduite.
- Barres d'appui à fixer par un spécialiste (vis non fournies).
- Revêtement antiglisse.

Pharma**T**ecnics

Striées pour une meilleure préhension



1 Droite	L. 30 cm	18 21 035 000
2 Droite	L. 45 cm	18 21 036 000
3 Droite	L. 60 cm	18 21 037 000

## Ventouse pour douchette

- Grâce à sa super ventouse, ce support de douchette s'adapte sur toutes les surfaces lisses, sans clous ni vis et convient pour tous types de douchette.
- Vous pouvez ainsi la positionner à la hauteur souhaitée et vous gardez les mains libres.
- Montage facile et astucieux.
- Dimensions : H. 5,5 cm x Ø 6 cm.
- Poids : 45 g.



Support douchette

15 03 230 000

## Barre d'appui à ventouses

Indicateur coloré d'adhérence sur chaque ventouse.

- Aide au soutien pour faciliter l'accès à la baignoire, la douche, les WC...
- Supporte une traction jusqu'à 48 kg.

Pharma**T**ecnics



Fixation aisée grâce aux larges ventouses

1 Droite	L. 29 x l. 10 cm	18 21 039 000
2 Droite	L. 40 x l. 10 cm	18 21 040 000
3 Coudée	L. 50 x l. 11 x H. 9 cm	18 21 038 000

# AMÉNAGEMENT DE LA SALLE DE BAIN

## Marchepied réglable BLUE SEAT

S'utilise en toute sécurité dans la salle de bain grâce à son piétement aluminium réglable et son assise revêtue d'un antidérapant souple.

- S'utilise dans la douche et la salle de bain.
- Structure anticorrosion en aluminium anodisé légère et résistante.
- Assise perforée pour une meilleure évacuation de l'eau.
- Assise rembourrée pour plus de confort.
- Réglable en hauteur.
- Ventouses antidérapantes.
- Packaging attractif.

Poids : 1,6 kg  
**Charge maxi : 100 kg.**  
**Garantie : 2 ans**



Marche pieds L. 28 x l. 36 x H. assise / sol 26/32 cm **18 20 290 000**

**NOUVEAU**

## Marchepied de baignoire ou de douche SKY

- Gain de 10 cm en hauteur pour une seule marche.
- Empilable pour augmenter la hauteur de 5 cm.
- Léger et sécurisant avec son revêtement antidérapant.
- Revêtement facile d'entretien.
- Vendu à l'unité.
- Dimensions : L. 40 x l. 35 x H. 10 cm.
- Poids : 1 kg.

**Charge maxi : 140 kg.**



Possibilité de superposer 2 marchepieds

À l'unité **18 20 137 000**

## Marchepied modulable

- Facilite l'accès aux baignoires, lavabos, toilettes en toute sécurité grâce à sa surface anti-dérapante.
- Modules empilables les uns sur les autres.
- Le premier module réhausse de 10 cm, les suivants de 5 cm par emboîtement (maximum 6 modules empilés).
- Surface antidérapante.
- Vendu à l'unité.
- Dimensions : L. 50 x l. 40 x H. 10 cm.

**Charge maxi : 180 kg.**

PharmaTecnics



Exemple composé de 3 modules

Marchepied modulable À l'unité **18 20 237 000**

## Spray antidérapant pour carrelage SECUCARE

Produit invisible révolutionnaire qui dépose un revêtement invisible sur les carrelages en céramique uniquement.

- N'abîme pas vos carrelages.
- Ne contient pas de solvants ou de produits chimiques toxiques.
- Entièrement biodégradable.
- Aucun risque pour marcher pieds nus.
- Appliquer en vaporisant sur un sol propre et sec, rincer avec de l'eau, c'est prêt !
- Le sol peut être nettoyé normalement.
- Utilisation intérieur et extérieur.
- Le revêtement peut être efficace plusieurs années suivant utilisation.
- Convient pour une surface de 1 à 2 m<sup>2</sup>.



1 spray de 100 ml **19 03 440 000**

## Tapis mémoire de forme JOLETI

- Tapis à mémoire de forme en microfibre.
- Reprend instantanément sa forme initiale pour rester toujours impeccable.
- Semelle antidérapante.
- Multi-usage : descente de lit, tapis de bain, spa, etc.
- Lavable à 30 °C.
- Dimensions : L. 70 x l. 50 cm.



1 Bleu	18 20 227 060	3 Gris clair	18 20 227 360
2 Bordeaux	18 20 227 120	4 Gris foncé	18 20 227 020

## Tapis de bain & douche JOLETI

- Tapis caoutchouc antidérapant avec ventouses.

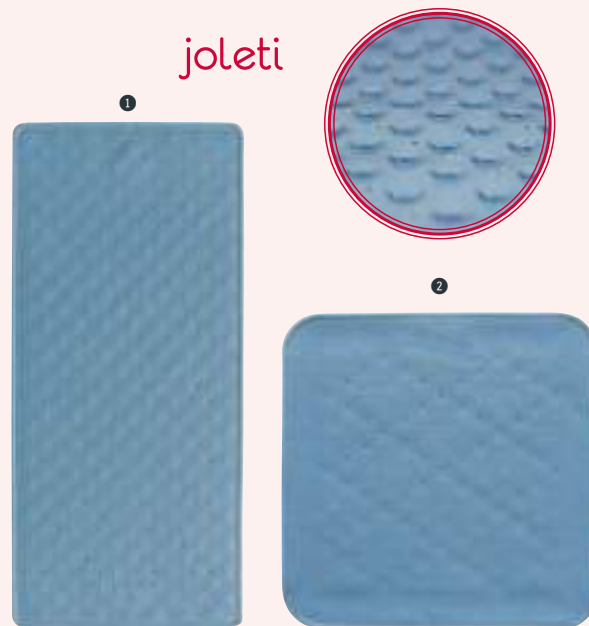

2 Tapis de bain	L. 75 x l. 35 cm	18 20 239 000
1 Tapis de douche	L. 54 x l. 54 cm	18 20 226 060

## Pastille antichute bain/douche

- A fixer dans les douches ou baignoires pour limiter les risques de chutes.
- Environ 70 pastilles de Ø 4 cm dans un rouleau.

PharmaTecnics



Rouleau de pastilles **18 20 241 001**

# AMÉNAGEMENT DE LA SALLE DE BAIN



## Coussin lombaires pour baignoire

- Fixation par ventouses.
  - Séchage rapide.
  - Nettoyage à la main ou à la vapeur.
  - Ne pas mettre au sèche-linge.
- Dimensions :**  
L. 79 x l. 37 x Ép. 1 cm  
(coussin ép. 6 cm).

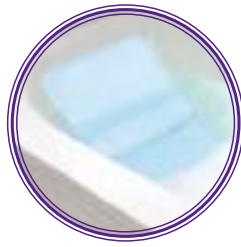

Coussin lombaires

18 20 452 000

## Oreiller de bain gonflable

- Ventouses puissantes pour bien adhérer à la baignoire et garantir un excellent soutien de la nuque et des épaules.
  - Facile à gonfler et à dégonfler, idéal pour le rangement ou les voyages.
  - Revêtement extérieur en tissu éponge doux au toucher.
- Dimensions :** L. 44 x l. 39 x Ép. 7 cm.  
**Poids :** 140 g



Oreiller de bain gonflable

18 20 415 000

## Kit bac à shampooing LAGOON

- Peu encombrant et facile à gonfler, ce bassin se révèle particulièrement pratique pour laver des cheveux sans risque d'éclaboussures.
- La douchette avec sa réserve d'eau est facile d'utilisation.

### Livré avec :

- Bac gonflable douchette avec réserve d'eau.
- Réserve avec douchette (tuyau L. 58 cm).
- Bouchon d'évacuation de l'eau dans le bac à shampooing.
- 2 rustines et colle.

**Dimensions :** L. 61 x l. 53 x H. 20 cm (bac) / L. 40 x l. 32,5 cm (réserve).

**Contenance :** 10 L (bac) / 8 L (réserve).

**Garantie : 2 ans**



Kit bac à shampooing

18 03 631 001

## Bac shampooing rigide

- S'adapte à la plupart des chaises ou fauteuils roulants.
- Dimensions :** L. 44,5 x l. 33 cm.  
**Poids :** 550 g



Bac shampooing

18 03 440 010

## Douchette pour robinet

- Tube PVC.
  - Pomme de douche rigide.
- Dimensions :** L. 1 m.



Douchette

18 03 510 000

## Bac à shampooing gonflable

- Vinyle sans latex.
  - 2 chambres à air gonflables dont une avec un creux pour permettre aux utilisateurs de poser confortablement la nuque sur le bac pour laver et rincer les cheveux.
  - Tuyau d'écoulement avec bouchon.
  - Découpe pour la nuque : L. 13 x l. 12 cm.
  - Capacité : 4 L.
- Dimensions :** L. 56 x l. 53 x H. 16 cm (gonflé).  
**Poids :** 750 g



Bac à shampooing

18 03 399 000

## Pédiluve spa gonflable

- Nettoie et soulage vos pieds.
  - Massage par vibrations, mise en route du bout des pieds.
  - Pompe incluse.
  - Alimentation : 2 piles AA LR6 (non fournies).
- Dimensions :** L. 30 x l. 25 x H. 22 cm.



Pompe incluse



Pédiluve

19 16 300 000



## Réhausse-WC en polypropylène JOLETI

### Surélévateur de toilette ergonomique.

- Facile à installer grâce à ses 2 pattes à serrer avec une molette.
- Profil supérieur incurvé qui épouse la forme du corps.
- Dégagements à l'avant et à l'arrière qui facilite l'hygiène intime.
- Résiste au nettoyage machine et à l'autoclave.
- Nettoyage à l'eau savonneuse.
- Désinfection avec une dilution chlorée ou un aérosol de désinfection.
- Attention ne pas immerger ni retourner le réhausseur lors du lavage.
- Disponible en 4 hauteurs.

Dimensions : H. 7 cm.

Charge maxi : 180 kg.



Version sans couvercle



Version avec couvercle



Molette pour fixation à la cuvette

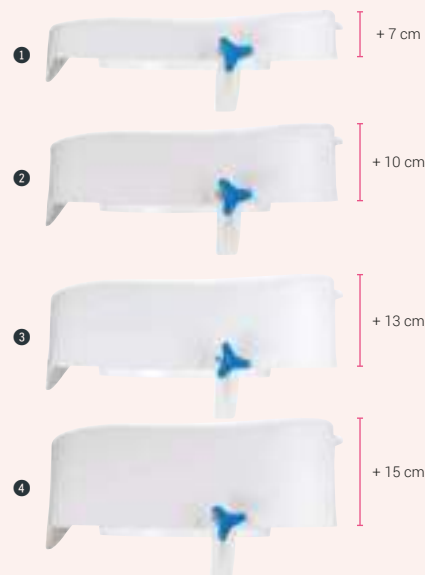

### 1 Hauteur 7 cm

Sans couvercle	H. 7 cm	18 04 110 000
Avec couvercle	H. 7 cm	18 04 114 000

### 2 Hauteur 10 cm

Sans couvercle	H. 10 cm	18 04 111 000
Avec couvercle	H. 10 cm	18 04 115 000

### 3 Hauteur 13 cm

Sans couvercle	H. 13 cm	18 04 112 000
Avec couvercle	H. 13 cm	18 04 116 000

### 4 Hauteur 15 cm

Sans couvercle	H. 15 cm	18 04 113 000
Avec couvercle	H. 15 cm	18 04 117 000

## Réhausse-WC en mousse JOLETI

- Assure un confort optimal par les qualités techniques des matériaux utilisés : souplesse de la mousse, contact agréable de l'enveloppe, étanchéité complète.
- En mousse polyuréthane et enveloppe PVC.

### Entretien :

- Nettoyage à l'eau savonneuse et tous produits courants.
- Désinfection avec dilution chlorée ou aérosol de désinfection.
- Attention ne pas immerger l'arrière du réhausse-WC.
- Hauteur de surélévation : 11 cm.

Dimensions : L. 38 x l. 40,5 x H. 14 cm.

Charge maxi : 120 kg.



1



2



1 Sans couvercle

18 04 069 010

2 Avec couvercle

18 04 098 000





## Réhausse WC Contact plus® Néo XXL

- Mousse haute-résilience et peau en PVC souple.
- S'adapte sur tous les modèles de cuvette WC.
- Confort et sécurité inégalés.
- Fixation sans vis ni outils.
- Réhausse de 14 cm.
- Dimensions intérieures : L. 21 x l. 26 cm.
- Dimensions : L. 37 x l. 41 x H. 16 cm.
- Poids : 2,2 kg.
- Charge maxi : 185 kg.**
- Garantie : 2 ans**



Réhausse WC

18 04 143 000

## Réhausse WC CLIP UP®

- Coque injectée avec patins antiglisse.
- S'adapte sur tous les modèles de cuvette WC avec sa fermeture crantée à l'arrière.
- Fixation sans vis ni outils.
- Réhausse de 11 cm.
- Dimensions intérieures : L. 16 à 19 x l. 26 cm.
- Dimensions : L. 34 à 37 x l. 38,5 x H. 14 cm.
- Poids : 0,950 kg.
- Charge maxi : 130 kg.**
- Garantie : 2 ans**



Réhausse WC

18 04 144 000

## Réhausse WC Clipper II & III

- Se pose sur le WC pour rehausser la hauteur des WC de 11 cm.
- Réalisé en polypropylène haute densité avec finition poliglass.
- Fixé par 4 clips ajustables pour une assise en toute sécurité.
- Poids : 1 kg.
- Charge maxi : 185 kg.**
- Garantie : 2 ans**



S'installe sans outil

1 Clipper II sans couvercle 18 04 133 010

2 Clipper III avec couvercle 18 04 134 010

## Réhausse WC Contact plus®

- Réalisé en mousse injectée recouverte d'une peau étanche en PVC.
- S'adapte sur tous les modèles de cuvette WC.
- Très confortable.
- Parfaitement stable.
- Avec ou sans couvercle.
- Réhausse de 11 cm.
- Dimensions intérieures : L. 21 x l. 26 cm.
- Dimensions extérieures : L. 37 x l. 40 cm.
- Poids : 2 kg.
- Charge maxi : 185 kg.**
- Garantie : 2 ans**



1 Sans couvercle 18 04 130 010

2 Avec couvercle 18 04 131 010

## Tabouret de toilette pliant

- Pour aider l'utilisateur à adopter une position naturelle et plus adaptée lors de l'utilisation des toilettes.
- Se plie pour un rangement facile.
- Léger et portable, idéal pour les voyages.
- Convient parfaitement à la plupart des toilettes.
- Facile à nettoyer.
- Dimensions : L. 41 x l. 25 x H. 17,5 cm.
- Poids : 1,05 kg.
- Charge maxi : 127 kg.**



○ Blanc

18 04 161 000

## Surélévateur de toilette

- Siège de toilette surélevé pratique et ergonomique.
- Simple à fixer et conçu pour s'adapter à la majorité des formes de cuvettes des toilettes standard.
- Hauteur globale est de 15,2 cm.
- Accoudoirs amovibles.
- Plastique recyclable ABS de haute qualité et facile à nettoyer.
- Ouverture : L. 24 x l. 22 cm.
- Dimensions : L. 50,8 x l. 40,6 x H. 33,9 cm.
- Poids : 2,8 kg.
- Charge maxi : 180 kg.**



○ Blanc

18 04 162 000



# ENVIRONNEMENT TOILETTES

## Chaise garde robe avec accoudoirs WOODY

La chaise de garde robe avec accoudoirs élégante idéale pour les particuliers et pour les collectivités.

- Fauteuil attrayant et fonctionnel.
  - Robuste, fiable, hygiénique.
  - Seau de 5 L amovible avec couvercle et poignée de transport.
  - Larges accoudoirs.
  - Assise rembourrée amovible.
  - Dossier haut et renforcé pour un support et un confort optimal.
- Dimensions d'assise : L. 52 x P. 45 x H. 50 cm  
 Dimensions : L. 52 x l. 59 x H. 95 cm.  
 Poids : 12 kg  
**Garantie : 2 ans**



## Chaise hygiénique 4 en 1 ALUSTYLE

**NOUVEAU**

Peut servir de chaise de douche, de chaise hygiénique, de rehausse WC et de cadre de maintien.

- Livrée avec un seau équipé d'un système de guidage pour l'usage des WC.
- Prêt à l'emploi, le cadre se plie et se déplie en toute simplicité.
- Ne nécessite aucun outil pour son installation.
- Matériaux : aluminium, assise thermo-soudée, seau et accoudoirs en polypropylène.
- Réglable en hauteur.
- Dimensions : L. 56, l. 60 x H. 63/78 cm (hors tout).
- Poids : 3,8 kg
- Charge maxi : 120 kg.**
- Garantie : 2 ans**



1 Vert pomme 16 02 310 070    2 Bleu gris 16 02 310 060    3 Nature 16 02 310 050    Chaise WC 4 en 1 16 02 110 000

## Cadre de toilette Sécurité

- Ce cadre de toilettes en aluminium se fixe sur le siège des toilettes.
- Pieds réglables en hauteur pour convenir à plusieurs toilettes.
- Les accoudoirs fournissent une poignée sécurisée et une large zone pour reposer les bras.
- Peut-être combiné avec un rehausse WC à condition que le siège existant soit laissé en place.
- Hauteur ajustable de 64 à 75 cm.
- Distance entre les accoudoirs : 38,5/53,5 cm.
- Poids : 1,4 kg
- Charge maxi : 100 kg.**



Cadre de toilettes Sécurité 18 04 160 020

## Cadre de toilette MONOI

- Structure en acier.
- Accoudoirs polyéthylène haute densité.
- Livré avec des embouts antidérapants pour plus de stabilité.
- Hauteur réglable par bouton poussoir de 72 à 82 cm.
- Dimensions : L. 61 x l. 49 x H. 72/82 cm.
- Poids : 4,4 kg
- Charge maxi : 100 kg.**
- Garantie : 2 ans**



Cadre de toilette 18 04 010 000

## Abattant WC extra large

- Abattant de WC grande taille compatible avec les cuvettes de toilette standard.
- Résine urée-formaldéhyde.
- Fixation facile.
- Dimensions de l'ouverture : L. 29 x l. 22,5 cm.
- Dimensions : L. 47 x l. 46,5 x H. 6 cm (fermé).
- Charge maxi : 200 kg.**



Abattant WC 18 04 220 000

## Géifiant MED-GEL

- Produit sous forme de granulés (polyacrylate de sodium réticulé) pour solidifier les déchets liquides.
- Les liquides sont gélifiés après environ 10 à 15 min.
- Le dosage dépend de la composition des fluides.
- Les graisses peuvent parfois réduire l'efficacité.

Composition : Polyacrylate de sodium (95 %), eau (5 %).



1 1 seau de 2 kg 17 17 005 000  
 2 1 boîte de 100 sachets de 15 g 17 17 006 001



## Chaise hygiénique NEW OPEN

- Nouvelle version, sortie du seau par le dessus pour éviter tous risques d'éclaboussures.
- Possède des bras évasés pour faciliter le transfert.
- Grand dossier soutenant le dos.
- Assise rembourrée thermosoudée, confortable et totalement amovible.
- Accoudoirs bi-matères.
- Bouchon confort.
- Poids : 6,8 kg

**Charge maxi : 130 kg.**  
**Garantie : 2 ans**

**NOUVEAU**



HEADÉGEN  
PARIS

1 + Océan 16 02 239 060 2 + Gris-Bleu 16 02 239 020

## Chaise garde-robe SITIS FIXE

- Chaise avec accoudoirs fixes et galette amovible.
- Poids (avec seau et couvercle) 6,5 kg.
- Charge maxi : 100 kg.**
- Garantie : 2 ans**

drive  
DeVilbiss  
HEALTHCARE

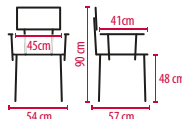

+ Chaise garde-robe 16 02 204 000

## Chaise de garde robe fixe MADRIGAL

- Chaise en plastique injecté avec garde robe et coussin.
- Seau et couvercle amovibles.
- Poids : 4 kg
- Charge maxi : 90 kg.**
- DM Classe 1
- Garantie : 2 ans**

HMS - VILGO  
fabricants de matériel médical

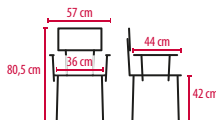

+ MADRIGAL 16 02 101 000

## Chaise percée en bois DERBY

Chaise percée à cadre en bois traditionnel, possède un revêtement en fibres tissées blanches et beiges.

- Siège amovible dissimulant un plateau en plastique avec un couvercle et une poignée de transport.
- Les côtés de la chaise offrent un soutien à l'utilisateur lors de l'assise ou la levée.
- Élégante et discrète.
- Dimensions : L. 43,5 x l. 43,5 x H. 46 cm.
- Poids : 7,2 kg

**Charge maxi : 160 kg.**



FP  
PERFORMANCE  
HEALTH

+ Chaise percée en bois 16 02 080 370

## Chaise garde-robe réglable ONIS

Chaise garde-robe avec une grande amplitude de réglage de la hauteur d'assise pour s'adapter aux petites tailles.

- Chaise très confortable grâce à son assise et ses accoudoirs rembourrés.
- Poids : 8,5 kg
- Charge maxi : 130 kg.**
- Garantie : 2 ans**

drive  
DeVilbiss  
HEALTHCARE

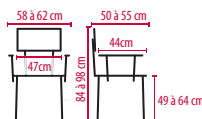

+ Chaise garde-robe 16 02 206 000

## Chaise garde-robe Candy

- Hauteur d'assise fixe.
- Accoudoirs fixes.
- Assise relevable et amovible : L. 42 x P. 46 cm.
- Seau ergonomique avec couvercle.
- Châssis tube acier et finition époxy.
- Poids : 8 kg
- Charge maxi : 130 kg.**
- DM Classe I
- Garantie : 2 ans**

HMS - VILGO  
fabricants de matériel médical

ORIGINE  
FRANCE  
GARANTIE

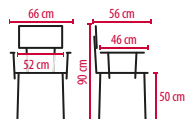

+ Gris bleu 16 02 138 020  
 + Bleu 16 02 138 060

## Chaise percée PREMIUM DAYS

- Cette chaise percée possède des cadres en acier époxy et se replie facilement pour son rangement ou son transport.
- Dossier et siège confortables.
- Siège et réservoir très hygiéniques grâce à son couvercle.
- Poids : 7 kg
- Charge maxi : 133 kg.**

FP  
PERFORMANCE  
HEALTH

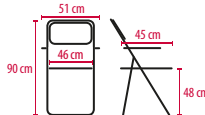

+ Chaise percée 16 02 144 000



# ENVIRONNEMENT TOILETTES

## Chaise garde-robe à roulettes OSIRIS

- Robuste et confortable grâce à son châssis en acier et ses garnitures thermosoudées.
- Équipée d'accoudoirs et de repose-jambes relevables de série et de 4 roulettes dont 2 avec freins.
- Poids : 12 kg.
- Charge maxi : 100 kg.**
- Garantie : 2 ans**

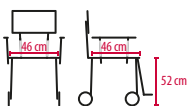

Chaise garde-robe 16 02 207 000

## Chaise hygiénique de douche OBANA

- Possède une assise percée souple amovible.
- Avec son cadre ouvert à l'arrière, il permet un usage au dessus des WC.
- Structure aluminium et polypropylène sans risque de corrosion.
- Repose-pieds escamotables.
- Assise confort hydrofuge thermosoudée.
- 2 roues avec frein.
- Accoudoirs gainés.
- Poids : 6,5 kg.
- Charge maxi : 110 kg.**
- Garantie : 2 ans**

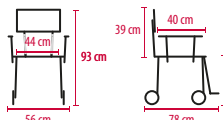

Chaise de douche 16 02 233 000

## Chaise garde-robe à roulettes KÉLIS

Une chaise mobile utile dans la chambre.

- Chaise mobile confortable grâce à ses roues de Ø 12,5 cm.
- 2 roues pivotantes munies de frein à l'arrière.
- Le seau se retire à l'arrière et possède un couvercle hermétique.
- Repose-pieds amovibles avec palettes escamotables.
- Accoudoirs escamotables vers le bas pour faciliter le transfert du patient.
- Montage rapide sans outil et nettoyage facile.
- Poids : 12,3 kg.
- Charge maxi : 130 kg.**
- Garantie : 2 ans**

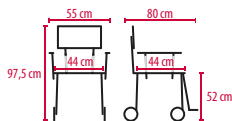

Chaise garde-robe 16 02 208 000

## Cadre de toilette TALIS

- Chaise garde-robe réglable en hauteur pour une meilleure adaptation à tout type de tailles et de toilettes.
- Seau amovible pour une fonction garde-robe indépendante.
- Poignées ergonomiques pour une meilleure prise et un meilleur maintien.
- Poids : 5,5 kg.
- Charge maxi : 130 kg.**
- Garantie : 2 ans**

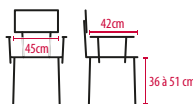

Chaise garde-robe 16 10 020 000

## Chaise hygiénique BLUE STEEL

- 3 en 1 : peut servir de chaise percée, de rehausse WC et placée sur la cuvette des WC grâce à son système de réglage avec pieds télescopiques, elle s'utilise comme cadre de maintien.
- Livrée avec un seau avec système de guidage pour l'usage sur les WC.
- Réglable en hauteur.
- Le cadre se déplie en toute aisance.
- Structure en acier traité époxy et lunette, couvercle et accoudoirs en polypropylène.
- Installation sans outil.
- Poids : 7,5 kg.
- Charge maxi : 110 kg.**
- Garantie : 2 ans**

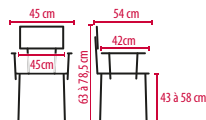

Chaise BLUE STEEL 16 02 235 000

## Bidet sur pied MOKORO

- Pratique et très utile, s'avère indispensable quand il faut garder la chambre ou faire une toilette intime.
- Hauteur du support : H. 42 cm.
- Dimensions : L. 48 x l. 30 x H. 8 cm.
- Contenance : 4,5 L.
- Charge maxi : 10 kg.**
- Garantie : 2 ans**



Bidet 15 03 306 000





## Protège WC DR.HELEWA

- ✓ Sac qui s'adapte à la majorité des cuvettes de WC.
- ✓ Tampon super absorbant Alveol-Technology® (600 ml).
- ✓ Permet d'utiliser l'assise des WC sans tirer la chasse.
- ✓ Confine les urines et selles ainsi que les odeurs.
- ✓ Ne perd pas de poudre.

✂ Dimensions : L. 40 x l. 65 cm.



dr.helewa

1 rouleau de 20 sacs

19 28 011 001

## Protège seau hygiénique DR.HELEWA

- ✓ Pour les seaux d'aisance ou les seaux de chaises garde-robe.
- ✓ Tampon super absorbant Alveol-Technology® (600 ml).
- ✓ Évite souillures et projections.
- ✓ Confine les urines et selles ainsi que les odeurs.
- ✓ Ne perd pas de poudre.

✂ Dimensions : L. 40 x l. 52 cm.



dr.helewa

1 rouleau de 20 sacs

19 28 012 001

## Protège bassin de lit DR.HELEWA

- ✓ S'adapte à tous les modèles standard de bassin de lit.
- ✓ Tampon super absorbant Alveol-Technology® (600 ml).
- ✓ Évite souillures et projections, confine les mauvaises odeurs et permet l'élimination des matières et des urines en toute sécurité.
- ✓ Ne perd pas de poudre.

✂ Dimensions : L. 40 x l. 60 cm.



dr.helewa

1 rouleau de 20 sacs

19 28 010 001

## Protège bassin de lit CareBag®

- ✓ Sac hermétique muni d'un tampon super absorbant pour bassin de lit et grand seau (anatomique) de chaise percée.
- ✓ Capacité d'absorption : 450 ml.

✂ Dimensions : L. 59 x l. 38 cm.



CareBag

1 boîte de 20

19 28 003 011

## Protège seau hygiénique CareBag®

- ✓ Sac étanche muni d'un tampon anti-odeurs qui absorbe jusqu'à 500 ml de liquide et le gélifie.
- ✓ Son élimination se fait avec les ordures ménagères ou en cas d'infection, avec les déchets biomédicaux.

✂ Dimensions : L. 52 x l. 38 cm.



CareBag

1 boîte de 20

19 28 001 011

## Bassin de lit ion argent

- ✓ Bassin de lit en polypropylène conçu pour les patients temporairement alités.
- ✓ Contenance 2,5 L.
- ✓ Surface traitée : contient un agent à action antimicrobienne prouvée.
- ✓ Action continue.
- ✓ Contribue à la réduction du risque infectieux.
- ✓ Non stérile.
- ✓ L'utilisation d'un sac Protège Bassin recommandée en complément pour une protection contre le risque infectieux.



Bassin de lit ion argent

15 15 023 000

Couvercle bassin de lit

15 15 024 000

## Bassin de lit autoclavable

- ✓ Poignée pour une meilleure prise en main.
- ✓ Idéal pour les personnes alitées.
- ✓ Plastique blanc.
- ✓ Autoclavable à 90°C maxi.
- Contenance : 2 L.



1 Bassin de lit

15 03 070 010

2 Couvercle

15 03 071 010

## Bassin de lit à usage unique

- ✓ En fibre moulée.
- ✓ Contenance : 1,5 L.
- DM Classe I



1 boîte de 100

15 15 020 001

## Bassin de lit

- ✓ Bassin de lit en polypropylène blanc avec poignée anatomique spécialement conçu pour les personnes alitées.
- ✓ Surface antidérapante sur la poignée.
- ⚠ Charge maxi : 140 kg.
- DM Classe I



1 Bassin de lit

15 03 006 010

2 Couvercle

15 03 007 010

## Bassin de lit avec couvercle

- ✓ Solide et léger, fabriqué en plastique robuste.
- ✓ Poignée intégrée.
- ✓ Dimensions : L. 32 x l. 22 x H. 8 cm.
- ✓ Poids : 125 g.
- ⚠ Charge maxi : 180 kg.



À l'unité

15 03 160 001



# URINAUX

## Poignée CareBag® URIGrip pour urinal

Poignée à patient unique spécialement conçue pour être utilisée avec CareBag® Urinal Masculin.

- Destinée à faciliter l'utilisation du dispositif de recueil.
  - Accrochage possible dans les 2 sens.
  - L'urinal reste solidement fixé à la poignée sans se désolidariser.
  - Poignée en polypropylène de grade pharmaceutique.
  - La poignée doit être jetée en fin de séjour du patient selon le protocole en vigueur et peut être recyclée dans la filière de recyclage du plastique (type bouteille d'eau).
- DM Classe I

CareBag



FABRICATION FRANÇAISE

À l'unité 19 09 013 000

## Brosse pour urinal



NOUVEAU

COMED

Brosse pour urinal

15 02 215 000

## Urinal homme avec bouchon

- En plastique naturel.
  - Lavable en machine à 60°C.
  - Dimensions : L. 29 x l. 12,5 x H. 14 cm.
  - Contenance : 1 L.
- DM Classe I

FABRICATION FRANÇAISE



À l'unité 15 03 003 010

## Urinal masculin CareBag®

- Urinal à usage unique.
- Avec tampon super absorbant.
- Dimensions : L. 38 x l. 16 cm.

CareBag



1 boîte de 20 19 28 002 011

## Urinal UROLIS anti-déversement

- Système exclusif à bille anti-déversement.
- Capuchon anti-reflux.
- Dimensions : L. 240 x l. 85 (à l'avant) / 140 (à l'arrière) x H. 140 mm.
- Contenance : 1,5 L.

Pharmaouest WIN CARE

FABRICATION FRANÇAISE



À l'unité 15 03 700 010  
Une boîte NOUVEAU 15 03 700 000

## Urinal homme à usage unique

- En fibre moulée.
  - Contenance : 875 ml.
- DM Classe I

COMED



Boîte de 100 15 15 021 001

## Urinal homme avec bouchon

- Urinal portable pour homme, muni d'une poignée de transport intégrée et couvercle anti-déversement.
- Dimensions : L. 10 x l. 21,5 x H 9,5 cm.
- Contenance : 1 L.
- Poids : 120 g



À l'unité (vrac) 15 03 001 010 À l'unité (boîte) 15 03 054 000

## Urinal femme

- En plastique.
  - Lavable en machine à 60°C.
  - Dimensions : L. 34 x l. 11 x H. 12 cm.
  - Contenance : 1 L.
- DM Classe I

FABRICATION FRANÇAISE



À l'unité 15 03 005 010

## Support urinal

- Accueille la plupart des modèles courants d'urinaux masculins et féminins jusqu'à 30 x 12 x 10 cm.
- S'accroche facilement au bord du lit ou à la barrière du lit.
- Revêtement plastifié pour un nettoyage facile.
- Dimensions : L. 31 x l. 29,5 x P. 11,5 cm.
- Poids : 215 g



À l'unité 18 17 190 000

## Bocal à urine avec couvercle

- Bocal en plastique naturel avec couvercle.
  - Autoclavable.
  - Dimensions : Ø 12,5 x H. 24 cm.
  - Contenance : 2 L.
- DM Classe I

FABRICATION FRANÇAISE



À l'unité 15 03 032 010

## Urinal masculin DR.HELEWA

dr.helewa.com

### Dispositif mains protégées.

- S'utilise en remplacement de l'urinal plastique en cas de mobilité réduite, d'urgence ou de risque infectieux.
- Tampon super absorbant Alveol-Technology® (600 ml).
- Évite les projections et les souillures sur l'utilisateur et ses mains.
- Confine odeurs et micro-organisme.
- Ne perds pas de poudre.
- Dimensions : L. 40 x l. 18 cm.



1 rouleau de 20 sacs 19 28 013 001



## Porte-seau avec seau

**Idéal comme WC d'appoint.**

- Discret et stable pour un usage intime quand les WC sont difficilement accessibles.
- Support pratique et très sécurisant.
- En acier époxy blanc avec seau polypropylène.
- Seau contenance : 10 L.
- Assise : H. 52 x Ø 30 cm.
- Poids : 2 kg
- Charge maxi : 130 kg.**
- Garantie : 2 ans**

**NOUVEAU**



HERDEGEN  
PARIS

FABRICATION  
FRANÇAISE

L. 38,5 x l. 38,5 x H. 53 cm

18 21 108 000

## Bock à lavement

- Souple et gradué.
- Avec canules, tuyau et robinet.
- Tube : L. 1,4 m.
- Contenance : 2 L.

**Réutilisable**



Pic  
solution

Bock à lavement complet

15 03 029 000

Set canule vaginale, rectale, tuyau et robinet

15 14 015 011

## Set d'administration flexible ENEMA\*

**Kit à usage unique comprenant :**

- 1 savon liquide.
- 1 tube longueur 1,5 met une canule avec embout lubrifié.
- 1 poche contenance maxi 1,5 L.
- 1 champ de protection résistant aux fluides L. 45 x l. 42 cm.



\* Produit réservé exclusivement à un usage professionnel.

Kit

15 03 050 000

## Bocal à injection

- En plastique blanc.
- Autoclavable.
- Contenance : 2 L.

FABRICATION  
FRANÇAISE



Bock à injection

15 03 031 010

## Bidet amovible adaptable sur wc

- Transforme la cuvette de WC en bidet.
- Conçu pour s'adapter sur les sièges de toilettes et chaises d'aisance standard.
- Emplacement intégré pour le savon et bord verseur pratique pour faciliter la vidange.
- En plastique moulé blanc sans raccord.
- Largeur du siège : 34,5 cm.
- Dimensions : L. 39 x l. 35 x H. 11,5 cm.
- Poids : 0,2 kg.
- Charge maxi : 150 kg.**

HERDEGEN  
PARIS



Bidet

15 03 304 010

## Seau hygiénique

- En plastique blanc.
- Non autoclavable.
- Dimensions : Ø 30 x H. 26 cm.
- Contenance : 10 L.
- Charge maxi : 120 kg.**

FABRICATION  
FRANÇAISE



Seau hygiénique

15 03 300 010

## AQUANIOS+(3)

- Désinfection automatisée ou manuelle par trempage des lave-bassins et des circuits de balnéothérapie pour baignoire équipée de la désinfection semi-automatique.
- Pour lave-bassins, circuits de balnéothérapie ou trempage manuel.
- Pouvoir moussant maîtrisé. Efficacités bactéricide et levuricide démontrées.
- Conformité aux normes en vigueur, y compris phase 2, étape 2.

● **Produit biocide (Groupe 1 - TP2)**

**Composition :**

N-(3-aminopropyl)-N-dodécylpropane-1,3-diamine (N°CAS 2372-82-9 : 36 mg/g), excipients.

**Propriétés microbiologiques :**

Bactéricide en 15 min, 0,3 %, 20 °C (EN 13727, EN 14561).

Levuricide en 30 min, 0,3 %, 20 °C (EN 13624, EN 14562).

LABORATOIRES  
ANIOS  
INNOVATION



## Pot porte-balai toilette à poser

- En polypropylène blanc.
- Dimensions : Ø 90 x H. 355 mm.



Pot porte-balai

15 03 089 010

## Balayette WC

- En plastique blanc.

FABRICATION  
FRANÇAISE



Balayette boule

15 03 082 010

4 bidons de 5 L + 1 pompe

12 01 063 001

## Sangle lave-dos

- ✓ Sangle légère et large.
- ✓ Utilisable pour se laver ou se sécher.
- ✓ Lavable à 60°C.
- ✓ 100% polycoton.
- ✂ Dimensions : L. 61 x l. 15 cm.

Pharmaouest  
WIN CARE



Sangle lave-dos

18 03 367 000

## Bonnet de bain

- ✓ Bonnet en polyester.
- ✓ Élastique renforcé pour un meilleur maintien.
- ✓ Coloris bleu.



Bonnet de bain

19 03 174 060

## Brosse pour pieds avec pierre ponce

**Idéale pour les personnes à mobilité réduite car elle leur permet de se nettoyer facilement les pieds sans avoir à se pencher.**

- ✓ Nettoie et exfolie la peau pour avoir des pieds doux.
- ✓ Ventouses situées sur la face inférieure de la brosse permettant de la sécuriser dans la baignoire pendant l'utilisation.
- ✓ Utilisable avec n'importe quel type de savon liquide.
- ✂ Dimensions : L. 27 x l. 14 x H. 2,3 cm.
- ⚖ Poids : 240 g



Brosse pour pieds

18 03 473 000

## Brosse à ventouses

- ✓ Permet de broser les ongles ou les appareils dentaires d'une seule main.
- ✓ Peut également s'utiliser en usage ménager comme le brossage des légumes...

Pharmaouest  
WIN CARE



Brosse à ventouses

18 03 369 000

## Brosse à ongles à ventouses

**Pour nettoyer les ongles des doigts lorsqu'il est difficile de tenir une brosse à ongles standard.**

- ✓ À fixer sur une surface propre et lisse à l'aide des ventouses.
- ✓ Facile à nettoyer après usage.

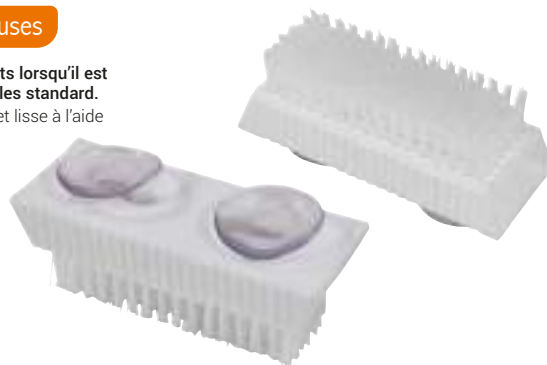

Brosse à ongles

18 03 627 000



# AIDES À LA TOILETTE

## Brosse de bain à long manche ergonomique

- Grande brosse à poils doux avec manche extra-long pour une prise en main confortable.
- S'utilise dans le bain ou sous la douche.
- Fabriquée avec des poils de sanglier.
- Dimensions : L. 52 cm.
- Poids : 180 g



Brosse de bain

18 03 472 000

## Éponge lave dos flexible

- Éponge synthétique.
- Manche flexible en métal gainé plastique blanc et poignée plastique.
- Idéale pour se laver le dos sans effort.
- Dimensions : L. 57 cm.
- Poids : Environ 60g



Eponge lave dos

18 03 226 000

## Brosse à dos ergonomique

- Permet d'atteindre toutes les parties du corps et notamment le dos.
- Piquée de poils de porc sur deux côtés, elle est l'accessoire d'un soin du corps idéal.
- Dimensions : L. 41 cm.



Brosse à dos

18 03 225 000

## Brosse pédicure manche long

- La brosse pédicure à long manche est une aide au bain idéale pour les utilisateurs qui ont du mal à se plier.
- Sa longue poignée et son éponge douce permettent à l'utilisateur de se laver les pieds et entre les orteils plus facilement.
- Dimensions : L. 60 x l. 3,8 x H. 2 mm.
- Poids : 300 g.



Brosse pédicure manche long

18 03 469 000

## Brosse de douche exfoliante 2 faces

- Brosse douche exfoliante 2 faces : côté doux nettoyant et côté grattoir.
- Brosse à manche long et orientable.
- Dimensions : L. 54 cm.



côté doux nettoyant



côté grattoir

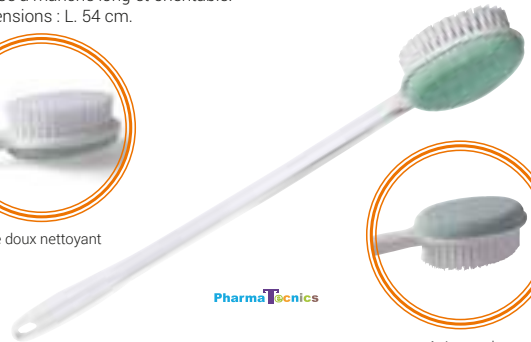

PharmaTecnics

Brosse 2 faces

18 03 365 000

## Brosse pédicure

- Long manche muni d'une brosse et d'un emplacement pour une éponge à l'extrémité.
- Livrée avec 2 éponges pointues et une éponge ronde.



Brosse pédicure

18 03 224 000



# AIDES À LA TOILETTE

## Kit brosse pédicure

- Kit brosse pédicure permettant d'atteindre les orteils sans se baisser et sans effort.
- Fourni avec 2 brosses de recharge.
- Dimensions : L. 68 cm.



PharmaTecnics

Kit brosse pédicure

18 03 363 001

## Brosse à manche long

Facilite l'accès à certaines parties du corps (bas du dos, jambes...).

- Légère.
- Poils doux pour nettoyer la peau sans la griffer.
- Poignée légèrement courbée.
- Boucle de suspension.
- Dimensions : L. 38 cm.
- Poids : 150 g.



FP PERFORMANCE HEALTH

Brosse

18 03 449 000



## Lave-orteils à long manche

- Tampon recouvert de tissu en éponge blanc, monté sur une tige flexible avec poignée incorporée.
- Deux gants éponge inclus.
- Dimensions : L. 71 cm.
- Poids : 120 g.

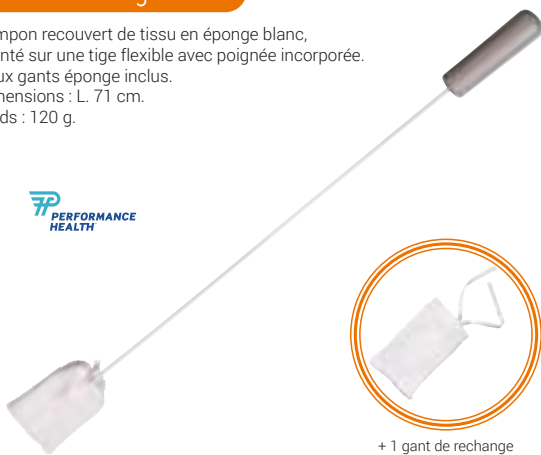

FP PERFORMANCE HEALTH

+ 1 gant de recharge

Lave-orteils

18 03 401 000

## Kit multibrosses

- Kit composé d'un manche pliable et de 4 embouts différents, interchangeables : fleur de douche, pierre ponce, brosse douceur et brosse mousse (avec 10 recharges mousse).
- Dimensions : L. 20 cm (pliée) / 36 cm (dépliée avec brosse).



PharmaTecnics

Kit multibrosses

18 03 362 001

## Brosse pédicure de douche

- Brosse pédicure de douche, pour se laver les pieds sans effort.
- Poignée antiglisse et manche long et orientable.
- Dimensions : L. 62,5 cm.



PharmaTecnics

Brosse pédicure

18 03 366 000

## Applicateur de lotion corporelle à tête massante

- Permet d'appliquer facilement une lotion, une crème ou une huile.
- Possède également des billes roulantes qui massent doucement mais efficacement la peau tout en assurant une bonne application de la lotion et en évitant le gâchis.
- Parfait pour atteindre les zones difficiles.
- Facile à nettoyer.
- Dimensions : L. 43,5 x l. 9,5 x Ép. 6 cm.



Applicateur à tête massante

18 03 662 000

# COIFFURE & BROSSES DE DOUCHE

## Ensemble brosse à cheveux + peigne

- Composé d'un peigne avec dents en matière plastique et d'une brosse à poils doux.
- Manche extra long et ergonomique, avec une prise en main confortable.
- Convient aux hommes et aux femmes.
- Dimensions : L. 38 cm.
- Poids : 160 g.



Ensemble brosse à cheveux + peigne 18 03 397 001

## Brosse de douche 2 faces

- Brosse douche 2 faces : côté doux et côté grattoir.
- Brosse à manche long et orientable.
- Dimensions : L. 64 cm.



côté doux



côté grattoir

Brosse 2 faces 18 03 364 000

## Brosse courbe pour le dos

- Pour atteindre facilement le dos sans effort.
- Limite les gestes amples et douloureux.
- Dimensions : L. 75 cm.



Brosse courbe 18 03 361 000

## Peigne ergonomique

- Peigne à manche long, courbé, ergonomique et antidérapant.
- Permet de se coiffer en limitant les gestes amples et douloureux.
- Dimensions : L. 38 cm.



Peigne 18 03 371 000

## Brosse à cheveux ergonomique

- Brosse à manche long, courbé, ergonomique et antidérapant.
- Permet de se coiffer en limitant les gestes amples et douloureux.
- Dimensions : L. 38 cm.



Brosse à cheveux 18 03 370 000

## Brosse corps BEAUTY

- Pour atteindre et nettoyer tout le corps sans effort.
- La partie en tissu lave le dos sans absorber l'eau.
- Dimensions : L. 38 cm.



Brosse corps 18 03 525 000



## Brosse dos BEAUTY

- Permet de se laver le dos confortablement sans avoir à lever le bras.
- Dimensions : L. 77 cm.



Brosse dos 18 03 526 000

## Miroir grossissant éclairé BS 45

**Idéal pour votre salle de bains grâce à sa surface réfléchissante extra grande avec miroir magnétique grossissant !**

- ✓ Avec voyant lumineux LED.
- ✓ Surface du miroir avec capteur tactile.
- ✓ Avec miroir magnétique supplémentaire avec grossissement x5.
- ✓ Fonction variateur en continu.
- ✓ Arrêt automatique après 15 minutes.
- ✓ Bouton ON/OFF.
- ✓ Avec support de rangement pratique.
- ✓ Grande surface réfléchissante : Ø 17,5 cm.
- ✓ Alimentation : 3 piles AA LR6 (fournies).
- ✓ Dimensions : L. 19 x l. 20 x H. 33,7 cm.
- ✓ Poids : 612 g (sans les piles)
- ✓ **Garantie : 3 ans**



**beurer**  
santé et bien-être



Miroir grossissant

18 73 011 000

## Miroir grossissant sans fil MIR-8150

**Miroir double face avec lampe LED réglable en intensité.**

- ✓ Vous êtes libre de vos mouvements, de placer et déplacer le miroir où vous le souhaitez, il vous suit partout !
- ✓ Finition design en acier brossé.
- ✓ Miroir grossissant double face : une face normale, une face grossissante x7.
- ✓ Sans fil, ultra pratique.
- ✓ Éclairage LED dimmables : intensité réglable.
- ✓ Les LEDS consomment très peu d'énergie pour une longue durée de vie.
- ✓ Pas de reflet.
- ✓ Alimentation : 4 piles AA LR6 (fournies).
- ✓ Dimensions : L. 25,1 x l. 16,6 x H. 36,6 cm.
- ✓ Poids : 1,34 kg
- ✓ **Garantie : 2 ans**

**HOMEDICS**  
L'ÉCLAIRAGE À LA MODE



Miroir double face

18 73 010 000

## Miroir sans fil à ventouse détachable à LED

- ✓ Vous êtes libre de vos mouvements, de placer le miroir où vous le souhaitez, il vous suit partout !
- ✓ Maintien au mur ou au miroir principal de la salle-de-bain grâce à une ventouse et un collant puissant.
- ✓ Le miroir lui-même est maintenu à la ventouse par un aimant magnétique puissant qui permet de déplacer le miroir très facilement, de le prendre, de le remettre en place et de le faire pivoter dans toutes les directions.
- ✓ Miroir grossissant X5.
- ✓ Sans fil, ultra pratique.
- ✓ Éclairage LED à intensité réglable.
- ✓ Les LEDS consomment très peu d'énergie pour une longue durée de vie.
- ✓ Alimentation : 1 batterie et 1 câble USB (fourni sans adaptateur secteur).
- ✓ Dimension du miroir (hors LED) : Ø 14,5 cm.
- ✓ Poids : 580 g
- ✓ **Garantie : 2 ans**



**HOMEDICS**  
L'ÉCLAIRAGE À LA MODE

Miroir à ventouse

18 73 012 000

## Pince à épiler ergonomique à LED

- ✓ Éclairage LED ciblé de la zone à épiler.
- ✓ La coque fait coulisser automatiquement la pince à épiler vers l'arrière et le poil est retiré plus facilement.
- ✓ Bouton marche/arrêt pour actionner la LED.
- ✓ Alimentation : 3 piles boutons AG13 (fournies).



Pince à épiler

01 01 340 000



## Support à sèche-cheveux

- Support de sèche-cheveux mains libres, une solution idéale pour les personnes à mobilité réduite.
- Possède un cou flexible qui peut se plier à n'importe quel angle, facilitant ainsi le séchage des cheveux.
- Convient à la majorité des sèche-cheveux et est réglable en hauteur.
- Pied livré avec une base lourde anti-basculement pour assurer la stabilité.
- Comprend une bande velcro pour maintenir le sèche-cheveux en place.
- Fourni sans sèche-cheveux.
- Dimensions : H. 66 x Ø 19 cm.
- Poids : 960 g.

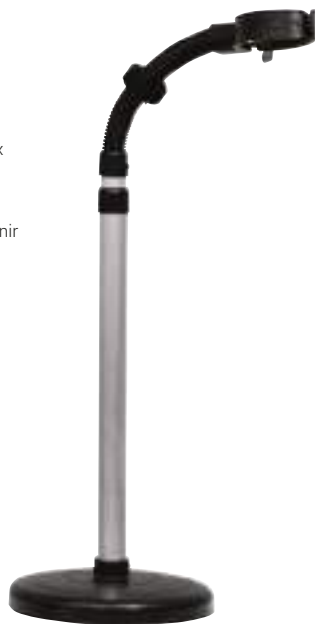

Support à sèche-cheveux

18 03 085 000

## Sèche-cheveux HC 80

**Le côté professionnel du sèche-cheveux : son moteur AC assure des performances et une durée de vie optimales.**

- Triple fonction ionique : technologie ionique à 3 niveaux pour des coiffures uniques et des cheveux brillants.
- Fonction de protection pour préserver les cheveux et l'éclat des couleurs.
- Position air froid activable pour une fixation idéale de la coiffure.
- 3 niveaux de chaleur et 2 puissances de ventilation.
- Buse fine professionnelle et diffuseur de volume.
- Finition «Soft Touch».
- Filtre de sécurité amovible pour un nettoyage plus facile.
- Sécurité anti-surchauffe automatique.
- Anneau de suspension pour un rangement pratique.
- Puissance : 2 200 W.
- Alimentation : secteur 220-240 V.
- Dimensions : L. 28 x l. 30 x H. 9 cm.
- Poids : 761 g.
- Garantie : 3 ans**



Sèche-cheveux HC 80

19 39 009 000

**beurer**  
santé et bien-être

YouTube



## Tondeuse à cheveux HR 5000

**Une coupe de cheveux digne d'un professionnel à domicile grâce à notre tondeuse à cheveux.**

- Lame en acier inoxydable de qualité avec revêtement en titane pour une tolérance cutanée maximale.
- Écran LED avec affichage de la batterie, sécurité voyage, voyant de charge et affichage de l'huile.
- Embout de coupe amovible pour un nettoyage hygiénique sous l'eau courante.
- Appareil étanche (IPX 6).
- Fonction Quick Charge intégrée.
- Rasage possible à la fois sur batterie et secteur (longueur de câble 180 cm).
- 11 longueurs de coupe disponibles grâce à 2 sabots à longueur réglable : 3 à 15 mm et 18 à 33 mm.
- Réglage précis à 5 niveaux : 0,5 mm/1,0 mm/1,5 mm/2,0 mm/2,5 mm.
- Fonction d'éclaircissage intégrée.
- Comprenant : 1 pinceau de nettoyage, 1 ciseaux, 1 peigne, 1 huile et 1 station de charge et de rangement.
- Alimentation : secteur 100-240 V ou batterie lithium-ion 3,2 V.
- Dimensions : L. 16,8 x L. 4,3 x H. 3,8 cm.
- Poids : 138 g.
- Garantie : 3 ans**

**beurer**  
santé et bien-être



Tondeuse à cheveux HR 5000

19 39 008 000

## Tondeuse de précision HR 2000

**Éliminez vos poils disgracieux avec précision et sans agresser la peau.**

- Le sabot supplémentaire offre une coupe particulièrement précise avec deux longueurs de coupe différentes.
- Pour tailler et corriger les sourcils, les poils du nez et ceux des oreilles.
- Lame verticale en acier inoxydable pour une tolérance cutanée maximale.
- Protégé contre les éclaboussures (IPX 4).
- Sabot supplémentaire pour une longueur de 3 à 6 mm.
- Fourni avec embout de protection, pinceau de nettoyage et sacoche de rangement.
- Alimentation : 1 pile AA LR6 (non fournie).
- Dimensions : L. 16,3 x Ø 2,9 cm.
- Poids : 85 g.
- Garantie : 3 ans**



**beurer**  
santé et bien-être



Tondeuse de précision HR 2000

19 39 007 000



## SOINS DE BOUCHE

### Crachoir à usage unique

- En polypropylène bleu.
- Incinérable sans dégagement de gaz toxique.
- Graduation gravée de 10 à 130 ml.
- Contenance : 130 ml.



Crachoir Par 100 130 ml 15 03 401 481

### Crachoir

- En plastique blanc.
- Autoclavable.
- Contenance : 500 ml.



Crachoir À l'unité 500 ml 15 03 155 010

### Boîte à dentier avec panier

- En polypropylène.
- Boîte équipée d'un couvercle ergonomique pour faciliter la préhension.
- Son grand format permet de remplir le boîtier d'une grande capacité de liquide de nettoyage.
- Panier bleu amovible équipé de perforations pour faciliter l'utilisation du liquide de nettoyage.
- Dimensions du panier : L. 8 x l. 6 x H. 5.5 cm.
- Dimensions : L. 8.5 x l. 7.5 x H. 8 cm.
- Contenance : 50 cl.
- Poids : 70 g
- Garantie : 3 ans

P. 416

Retrouvez nos comprimés nettoyeurs



orium.

### Boîte à dentier

- Polypropylène blanc.
- Couvercle à visser.
- Hauteur : 6 cm.
- Ø 9,5 cm.
- À l'unité
- Contenance : 350 ml.



Avec égouttoir 350 ml 15 03 360 000  
Sans égouttoir 350 ml 15 03 361 000

Boîte à dentier 15 03 362 000

### Cure-dents

- 1 extrémité anatomique : pointue et surface plane.
- 1 extrémité brosse : arrondie et ultra flexible.



1 boîte de 150 22 13 025 001

### FLEXIBRUSH

- Brossette triangulaire à tige flexible.
- Boîte de rangement.
- Blistre de 12 brosselettes.



1 blister de 12 brosselettes 22 13 026 001

### Trousse de voyage brosse à dents

#### Composition :

- 1 brosse à dents pliable, poils medium.
- 1 dentifrice blancheur 15 ml.
- 1 trousse de rangement.



La trousse de voyage 22 13 027 001

### Boîte à dentier avec égouttoir

NOUVEAU

- En plastique blanc.



COMED

Par 10 15 03 359 001

### Boîte à dentier

- En polypropylène.
- Stérilisable (maxi 140° C).



1 Blanc Par 10 15 03 402 011  
2 Bleu Par 10 15 03 402 061

### Brossette interdendaire en bambou

- Manche en bambou 100 % biodégradable.
- Brins souples de qualité, 100 % recyclables.
- Carton recyclé et recyclable.
- Écologique et pratique.
- 3 tailles disponibles.



BIO SYNEX

Ø 0,6 mm Par 8 22 13 037 001  
Ø 0,9 mm Par 8 22 13 036 001  
Ø 2 mm Par 8 22 13 038 001

Brosse à dents SUPERWHITE® BLACK EDITION

La brosse à dents idéale pour le dentifrice au charbon.

- Dotée d'un gratte-langue qui élimine les bactéries sur la langue et les joues pour une haleine purifiée.
- Brins en nylon de qualité supérieure qui limitent la prolifération de bactéries et favorisent le brossage interdentaire.
- Brins noirs parfaitement adaptés au dentifrice au charbon actif.



● Souple 22 13 031 000 ● Medium 22 13 032 000

Dentifrice au charbon actif SUPERWHITE® BLACK EDITION

- L'abrasivité du dentifrice a été testée en laboratoire et il peut être utilisé 2 fois par jour sans risque pour l'émail.
- Formule saine sans substance controversée.
- Charbon actif fabriqué uniquement à partir de noix de coco qui permet une plus grande efficacité pour lutter contre les taches.
- Au fluor pour préserver l'émail.

- Goût menthe douce.
- Permet de lutter contre la mauvaise haleine.
- Réservé aux adultes.



1 tube de 75 ml 22 13 030 000

Coussinet adhésif pour prothèse dentaire inférieure FITTYDENT

- Formule non hydrosoluble sans zinc, oligoélément qui peut se révéler toxique lorsqu'il est ingéré en quantité.
- Particulièrement efficace en cas de salivation excessive.
- Forme une liaison parfaite entre la prothèse et la gencive empêchant toute insertion de particules alimentaires, sources d'inconfort.
- Pouvoir fixant et stabilisant permettant de réduire efficacement les risques d'irritation liés aux frottements de la prothèse.
- Sans arôme, le coussinet n'altère pas le goût des aliments et des boissons.

**Composition :**  
polyvinylacetate, sodium carboxymethylcellulose, glyceriniacetate, petrolatum.

Sans zinc

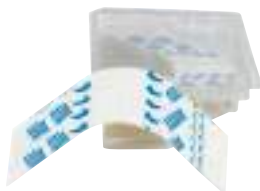

1 boîte de 15 22 13 033 000

Kit FITTYDENT Nomade

Bac de nettoyage pour prothèse dentaire pour prendre soin de son sourire.

- Plastique solide : sécurité pour le transport et le lavage.
- Ouverture facile avec son couvercle inséparable pour éviter les mauvaises manipulations, les éclaboussures, les pertes durant le voyage...
- Inclu un égouttoir fonctionnel pour un séchage facile après rinçage.
- Grande contenance pour une prothèse complète (parties supérieures et inférieures).
- Contenance : 300 ml.



Offerts : 1 tube de 10 g de crème fixative + 4 comprimés nettoyants



Kit Fittydent Nomade 22 13 034 000

Comprimé nettoyant pour prothèse dentaire FITTYDENT

Convient pour appareillage complet, appareillage partiel et appareillage orthodontique.

- Formule ultra nettoyante et non agressive au pH 9 permettant d'éliminer les résidus non solubles et offrant ainsi une durée de vie plus longue.
- Puissante action nettoyante pour éliminer rapidement les germes à l'origine de la mauvaise haleine et de la plaque dentaire.
- Arôme mentholé.
- Formule à base de bicarbonate de sodium qui nettoie, prévient la formation de la plaque dentaire, favorise l'élimination du tartre et prévient le jaunissement.
- Favorise également l'élimination des taches de goudron et de nicotine et dissout les taches tenaces en particulier dans les endroits difficiles d'accès.
- Les comprimés nettoyants contribuent à garder les gencives saines, éliminent les particules d'aliments responsables de l'irritation des gencives.
- Ils ne sont pas agressifs pour les prothèses dentaires et les appareils orthodontiques et n'entraînent pas la corrosion des éléments métalliques.

**Composition :**  
Potassium Monopersulphate, Sodium Bicarbonate, Trisodium Phosphate, Sulfamic Acid, Sodium Perborate Monohydrate, PVP, Sodium Lauryl Sulphate, TAED, Mint Aroma, Sodium Carbonate Peroxyhydrate, Color C.I. 42090.



1 boîte de 32 22 13 019 001

Crème fixative FITTYDENT

Le seul fixatif dentaire à ne pas être soluble dans l'eau.

- Convient aussi bien pour la prothèse dentaire supérieure que celle inférieure : une première !
- Économique : une seule application par jour suffit !
- Formule non hydrosoluble sans zinc, oligoélément qui peut se révéler toxique lorsqu'il est ingéré en quantité.
- Pouvoir fixant et stabilisant permettant de réduire efficacement les risques d'irritation liés aux frottements de la prothèse.
- Sans arôme, le goût des aliments et des boissons n'est pas altéré.
- Grâce à leurs propriétés cicatrisantes, l'aloë vera et la myrrhe renforcent et apaisent les gencives irritées ou rendues sensibles du fait d'une prothèse mal ajustée.
- Plus qu'un simple système de fixation, c'est aussi un véritable soin pour les gencives.

**Composition :**  
Polyvinylacetate, Sodium Carboxymethylcellulose, Alcohol, Tinactin, Paraffinum Liquidum, Silica, Aloe Vera Gel, Tinctura Myrrhae.

Sans zinc, le plus performant du marché : 92 % des utilisateurs conquis !



1 tube de 40 g 22 13 018 001



NOUVEAU

NOUVEAU

En complément du brossage, 1 à 2 fois par jour, le jet dentaire offre un nettoyage complet de la bouche.

neopulse

NOUVEAU



5

6

7

4

## Jet dentaire NEOPULSE EASY

- Design plus moderne.
  - Plus léger que le NP2 EASY (-50 g).
  - Moins bruyant, pompe plus compacte.
  - Réservoir de 240 ml plus simple à retirer pour le nettoyage.
  - 5 puissances de réglage : de 3,1 à 7,6 bars.
  - Fourni avec 6 canules et une trousse de transport.
  - Alimentation : Batterie rechargeable via un câble USB.
- 🛡️ **Garantie : 2 ans**

5 EASY H. 22 x P. 8 cm 19 18 018 000

## Jet dentaire NEOPULSE NP3 MY FIRST

Jet interdentaire et orthodontique, efficace et rapide pour compléter au quotidien son brossage des dents !

- Élimine la plaque dentaire dans les zones inaccessibles avec la brosse à dents.
  - Prévient et réduit le saignement des gencives.
  - Nettoie en profondeur les appareils et implants dentaires.
  - Contenance du réservoir : 145 ml.
  - Fourni avec 4 canules et une pochette de voyage offerte.
  - Alimentation : Via un câble USB sans socle.
- 🛡️ **Garantie : 2 ans**

1	Blanc	L. 4,5 x H. 23 cm	19 18 012 010
2	Noir	L. 4,5 x H. 23 cm	19 18 012 030

## Brosse à dents électrique NEOSONIC

Brosse à dents à technologie sonore !

- Qualité haut de gamme.
- Personnalisation du brossage, trouvez le brossage qui vous correspond : 5 modes de brossage x 3 réglages d'intensité.
- Autonomie inédite jusqu'à 3 mois.
- 2 têtes de brosse (1 souple + 1 ultra-souple).
- Pochette de transport.
- Câble USB fourni avec un adaptateur.

Brosse à dents électrique NEOSONIC			
4	Noire		19 18 013 030
5	Blanche		19 18 013 010
6	Rose pâle		19 18 013 100
7	Vert sauge		19 18 013 070

Têtes de brosse à dents - Par 4			
○	Blanc	Souple	L. 9 x l. 2,4 cm
●	Noir	Souple	L. 9 x l. 2,4 cm
●	Noir	Enfant	<b>NOUVEAU</b>
○	Blanc	Enfant	<b>NOUVEAU</b>
●	Noir	Extra souple	L. 9 x l. 2,4 cm
○	Blanc	Extra souple	L. 9 x l. 2,4 cm

## Jet dentaire NEOPULSE NP1 MICRO

Aussi peu encombrant qu'un smartphone et facile à emporter partout !

- Nettoie en profondeur les appareils et implants dentaires.
  - Ergonomique : léger, canule rotative à 360°.
  - Réglage progressif de la puissance : de 3,5 à 7 bars pour être utilisable par toute la famille (à partir de 8 ans).
  - Contenance du réservoir : 400 ml.
  - Fourni avec 5 canules et une trousse de rangement.
  - Alimentation : 1 batterie rechargeable Ni-MH - 1 500 mA avec câble USB (fourni).
- 🛡️ **Garantie : 2 ans**



8 NP1 MICRO L. 12,5 x l. 7 x H. 12 cm 19 18 010 000

Produits associés			
9	Canule nasale	Par 2	19 18 016 001
10	Canule jet dentaire	Par 2	19 18 014 001



# ACCESSOIRES DU QUOTIDIEN

## Cale et butée de porte & fenêtre

- Permet de bloquer les portes de façon très efficace par son design et sa géométrie avec espace sous la porte de 2 à 50 mm, un record !
- Permet d'être butée de porte au sol ou à fixer sur la poignée de porte grâce à son anneau d'accrochage.
- Permet de bloquer également les fenêtres.
- Matière Soft Touch rendant le cale extrêmement anti-dérapant.
- Dimensions : L. 12 x l. 5,5 x H. 4 cm.
- Poids : 66 g



NOUVEAU

Cale et butée de porte et fenêtre

18 03 089 020

## Pot à eau

- En plastique blanc.
- Contenance : 1,5 L.



Pot à eau

15 03 084 010

## Verre pour malade

- Polypropylène homopolymère grade 12.
- Non autoclavable.
- Translucide.
- Contenance : 250 ml.



Verre pour malade

18 03 013 010

## Cuvette haricot

- En plastique blanc.
- Autoclavable.
- Dimensions : L. 26 x l. 15,5 x H. 5,2 cm.



Cuvette haricot

15 03 024 010

## Cuvette ronde

- En plastique blanc.
- Non autoclavable.
- Dimensions : Ø 28 x H. 10 cm.
- Contenance : 3,5 L.



Cuvette ronde

15 03 087 000

## Inhalateur

- En plastique blanc.
- Autoclavable.



Inhalateur

15 03 151 010

## Grip pour stylo/crayon

- S'adapte à tous les stylos ou crayons de taille standard.
- Offre une position d'écriture confortable.
- Idéal pour les personnes dont la force ou la capacité de préhension sont limitées au niveau de la main, du poignet ou du bras.
- Dimensions : L. 6 x Ø 1,5 cm.

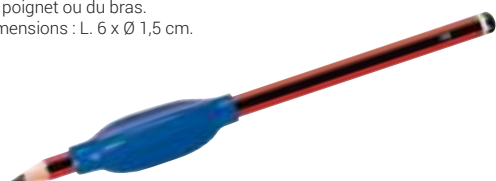

Par 3

18 03 497 001

## Presse tube

- Aide à réduire le gaspillage.
- Format compact.
- Dimensions : L. 5,5 x l. 3,7 x H. 5,5 cm.
- Poids : 24 g

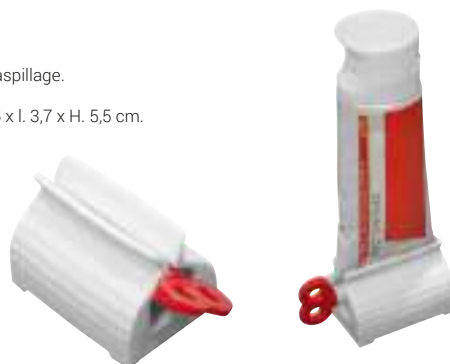

Presse tube

18 03 512 000

## Tourne-clés

- Tourne-clés à poignée ergonomique pour faciliter l'ouverture des serrures.
- Peut contenir jusqu'à 3 clés.

PharmaTechnics



• Bleu

18 03 390 060

• Rouge

18 03 390 180

## Filet antidérapant

- Le filet DYCEM peut être disposé sur des chaises ou des fauteuils roulants pour empêcher les coussins ou les personnes de glisser.
- Le filet s'adapte également autour des poignées de béquilles ou de cannes.
- Dimensions : L. 2 m x l. 60 cm.



Filet antidérapant

18 03 216 010



## ACCESSOIRES DU QUOTIDIEN

### Enfile-bas et chaussettes

- Très utile pour les personnes qui ont des problèmes de mobilité, cet enfile bas et chaussettes permet de mettre facilement chaussettes ou bas grâce au support et aux 2 longues sangles (67 cm).
  - Le dessus en éponge permet de maintenir la chaussette ou le bas lorsqu'on l'enfile.
- Dimensions : L. 23 x l. 18 cm.  
Poids : 100 g



Enfile-bas et chaussettes

18 03 142 000

### Enfile-bas douceur

- Recommandé pour les pieds et les peaux fragiles.
- Tissu bouclette douceur permet d'enfiler chaussettes et bas en toute sécurité.



PharmaTecnics

### Enfile chaussette

#### Vous aide à enfiler facilement bas et chaussettes.

- Il suffit d'étirer la chaussette sur l'armature métallique puis de glisser le pied dans la chaussette.
  - Les poignées latérales vous aideront à bien positionner la chaussette ou le bas.
- Dimensions :  
H. 35 x l. 20,5 x P. 17 cm.  
Poids : 765 g



Enfile chaussette

18 03 504 000



Enfile-bas

18 03 390 000

### Enfile-bas DONNER

- Compact et solide.
  - Poignées coulissantes qui facilitent l'application.
  - Rotation de 90° des poignées pour une position plus confortable.
  - Colonne centrale avec petit butoir pour empêcher tout mouvement lors de l'application.
  - Colonne élargie sur sa partie supérieure pour les personnes qui ont un mollet fort.
  - Revêtement époxy blanc doux au toucher, qui réduit les risques de déchirure du bas.
- Dimensions : L. 31 x l. 20,5 x H. 56 cm.



FP PERFORMANCE HEALTH



Enfile-bas Donner

L. 31 x l. 20,5 x H. 56 cm

18 03 456 000

## Chausse-pied à long manche

- Matière plastique moulé.
- Boucle de suspension pour suspendre le chausse-pied.
- Dimensions : L. 40 cm.
- Poids : 50 g.



Chausse-pied à long manche 18 03 404 080

## Chausse-pied avec embout souple

- En métal chromé.
- Long manche.
- L'extrémité inférieure du chausse-pied est montée sur ressort.
- Dragonne de suspension.
- Dimensions : L. 60 cm.
- Poids : 115 g.



Chausse-pied avec embout souple 18 03 436 000

## Enfile-bouton

- Idéal pour accrocher les boutons de chemise, de pantalon, de veste plus facilement.



Pharma**Technics**



Enfile-bouton 18 03 223 000

## Chausse-pied métal

- Robuste.
- Long manche.
- En acier laqué époxy.
- Poignée souple en PVC à suspendre.
- Dimensions : L. 60 cm.
- Poids : 233 g.



PERFORMANCE HEALTH

Chausse-pied métal 18 03 405 000

## Bâton d'habillement

- Un ustensile très pratique pour enfiler ou enlever les habits.
- L'une des extrémités est un chausse-pied.
- Peut être utilisé pour tous les types d'habits ou de chaussures.
- Grand manche rembourré en mousse pour une facilité de manipulation.
- Idéal pour les personnes souffrant d'arthrite ou dont la capacité de préhension est affaiblie.
- Dimensions : L. 60 cm.
- Charge maxi : 130 g.



Bâton d'habillement 18 03 531 000

## Boucles fermetures zippées

- Positionnée sur la fermeture d'une glissière de vêtement, sac... pour faciliter son ouverture et fermeture.
- Lot de 3 boucles.

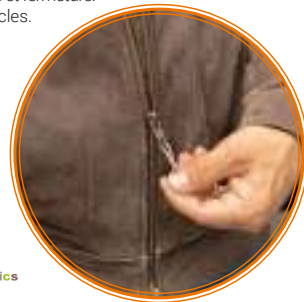

Pharma**Technics**

Boucles fermetures zippées 18 03 292 001

## Lacets élastiques

La solution idéale pour les personnes ayant du mal à se baisser pour lacer leurs chaussures.

- Une fois noués, les chaussures peuvent être mises ou enlevées facilement.
- Faciles à utiliser et discrets.



● Noir La paire 18 03 389 001

## Chausse ASSIST

- 1 produit, 2 utilisations pour se chausser et se déchausser facilement.
- Long manche en aluminium pour ne pas se baisser avec embout en nylon résistant.
- Large pied stable, il tient debout, se range facilement et à portée de main.
- Couleur : bleu/silver.
- Dimensions : L. 76 cm.
- Garantie : 3 ans

orium.

2 produits en 1 : un chausse-pied et un déchausseeur



Chausse ASSIST 18 03 081 000

## Enfile chaussette avec chausse-pied

Idéal pour les personnes enceintes, souffrant de blessures ou ayant une mobilité réduite.

- Permet d'éviter de se pencher, de s'étirer ou de forcer.
- Compact, facile à ranger et pratique pour les déplacements.
- Équipé d'une poignée qui peut être utilisée comme chausse-pied.
- Dimensions : L. 27 x l. 18 x P. 11 cm.
- Poids : 300 g.



● Bleu 18 03 077 000



# ACCESSOIRES DU QUOTIDIEN

## Loupe XL à poser

### Modèle à poser, ergonomique et incliné.

- Pratique et léger : modèle à poser et faire glisser pour ne pas fatiguer les mains.
- Sa forme ergonomique inclinée permet de lire confortablement installé sans se pencher au dessus de la loupe.
- Modèle très qualitatif : aucune distorsion du support de lecture.
- Corps en ABS et lentille en acrylique.
- Format de lentille rectangulaire pour permettre à l'utilisateur une large surface du support de lecture.
- Puissance de grossissement : x 2.5.
- Équipée de 4 LED blanches pour apporter éclairage et luminosité pour le confort de lecture. Il suffit d'une simple pression pour activer/désactiver les LED.
- Puissance d'éclairage : 300 lux.
- Livrée avec une lingette en microfibre pour le nettoyage de la lentille.
- Alimentation : 2 piles CR 2016 (fournies).
- Dimensions de la lentille : L. 8,6 x l. 4,8 cm.
- Dimensions : L. 11,5 x l. 7 x H. 7,5 cm.
- Poids : 100 g.
- Garantie : 3 ans**



orium.

Loupe XL à poser

18 03 108 000

## Loupe mains libres

- Loupe pour travaux de précision avec cordon pour la suspendre autour du cou.
- Grossissement de x2,5.
- Résistante aux impacts.
- Pieds antidérapants.
- Dimensions : L. 20 x l. 12,5 x Ép. 2 cm.
- Poids : 173 g.



Loupe mains libres

18 03 624 000

## Loupe dôme

- Bloc loupe en acrylique.
- Permet une lecture avec différents angles d'inclinaison.
- Grossissement x4.
- Dimensions : Ø 6,5 x H. 4,5 cm.
- Poids : 127 g.



PharmaTecnics

Loupe dôme

18 03 395 000

## Loupe grand format à LED PAUSARE

- Loupe de lecture dépliable, 3 utilisations possibles : manuelle, à poser et en tour du cou.
- Pieds articulés ergonomiques : Hauteur : 11 cm (dépliée), 1,5 cm (pliée).
- Large lentille (L. 24 x l. 16 cm) et aucune distorsion du support de lecture.
- Puissance de grossissement x2,5.
- Éclairage 12 LED blanches réparties uniformément autour de la loupe.
- Intensité lumineuse réglable : 50 et 100 %.
- Alimentation : 3 piles AAA LR03 1,5 V (non fournies) ou câble USB (fourni).
- Dimensions : L. 30 x l. 20,5 x H. 11 cm.
- Poids : 230 g.
- Garantie : 3 ans**

orium.



Éclairage à LEDs

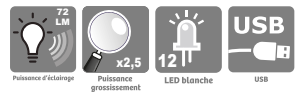

Loupe grand format

18 03 131 000



# ACCESSOIRES DU QUOTIDIEN

## Loupe ronde éclairante

- ✓ Loupe avec grossissement x8.
- ✓ Sans cadre pour un confort de lecture optimal.
- ✓ Manche ergonomique.
- ✓ Lumière LED (0,6 W).
- ✓ Dimensions de la loupe : Ø 9 cm.
- ✓ Alimentation : 2 piles AA LR06 (non fournies).
- ✓ Dimensions : L. 21 x l. 9 x Ép. 3,5 cm.
- ✓ Poids : 100 g (sans piles)



PharmaTechnics

Loupe éclairante

18 03 393 000

## Porte-livre

- ✓ Posé sur la table ou sur le lit, permet une lecture agréable sans avoir besoin de tenir le livre ou le magazine dans ses mains.
- ✓ Muni d'un bloque-pages.
- ✓ Dimensions : L. 30 x l. 23,5 cm.



PharmaTechnics

Porte-livre

18 03 374 000

## Lampe de lecture

- ✓ Lampe de lecture légère à LED très utile en cas de faible luminosité pour lire tranquillement au lit sans déranger votre conjoint ou utilisez-la en voiture pour lire la carte routière sans déranger le conducteur !
- ✓ Clip de fixation robuste.
- ✓ LED très brillante.
- ✓ Alimentation : 2 piles CR1220 (fournies).
- ✓ Dimensions : L. 25 cm.
- ✓ Poids : 40 g



Lampe de lecture à clip

18 03 625 000

## Loupe de poche à LED

- ✓ Loupe de poche grossissant 4x avec 6 LED haute puissance pour la lecture.
- ✓ Alimentation : 2 piles AAA LR03 (non fournies).
- ✓ Dimensions : L. 27 x l. 12,5 x Ép. 3 cm.
- ✓ Poids : 110 g



Loupe de poche à LED

18 03 398 000

## Lampe loupe de bureau

- ✓ Utilise un objectif double fonction de Ø 9 cm qui fournit des grossissements de 1,75x (3 dioptries) et de 3x (8 dioptries), ce qui le rend idéal pour les travaux nécessitant une grande précision.
- ✓ Base lourde.
- ✓ Éclairage fluorescent (11 W) sur une tête pivotante à 360°, bras à col de cygne et couvercle d'objectif relevable.
- ✓ Alimentation : secteur 230 V.
- ✓ Dimensions : L. 28 x l. 15 x H. 33 cm.
- ✓ Poids : 1,18 kg



Lampe loupe de bureau

05 03 023 010



## Loupe de lecture PHOENIX mixte

- Verres asphériques : plus fin, plus plat, plus léger.
- Monture en acétate injecté.
- Branches sans flex.
- Fournie avec un étui.



1	● Noir	+ 3 dioptries	02 34 043 030
2	● Écaille	+ 3,5 dioptries	02 34 042 370

## Loupe de lecture SHENG mixte

- Verres asphériques : plus fin, plus plat, plus léger.
- Monture en acétate injecté.
- Branches fines et souples.
- Fournie avec un étui.



1	● Marron	+ 3 dioptries	02 34 044 370
2	● Marine	+ 3,5 dioptries	02 34 044 060

## Loupe de lecture VIRGO mixte

- Verres asphériques : plus fin, plus plat, plus léger.
- Monture en acétate injecté.
- Branches flex.
- Fournie avec un étui.



1	● Noir	+ 3 dioptries	02 34 046 030
2	● Bleu	+ 3,5 dioptries	02 34 045 060

## Loupe de lecture ADONIS homme

- Verres asphériques : plus fin, plus plat, plus léger.
- Monture en acétate injecté.
- Branches flex.
- Fournie avec un étui.



1	● Écaille	+ 3 dioptries	02 34 030 370
2	● Noir	+ 3,5 dioptries	02 34 031 030

## Loupe de lecture ATLAS homme

- Verres asphériques : plus fin, plus plat, plus léger.
- Monture en acétate injecté.
- Branches flex.
- Fournie avec un étui.



1	● Noir	+ 3 dioptries	02 34 033 030
2	● Écaille	+ 3,5 dioptries	02 34 032 370



**Présentoir OFFERT**  
pour l'achat de 18 paires  
de loupe de lecture  
sur l'ensemble de  
la gamme Medivision

## Présentoir de lunettes

- Présentoir offert pour l'achat de 18 loupes de lecture.
- Capacité : 10 pièces.
- Dimensions : L. 20 x l. 18 x H. 56 cm.

## Loupe de lecture AURA mixte

- Verres asphériques : plus fin, plus plat, plus léger.
- Monture en acétate injecté.
- Branches flex.
- Fournie avec un étui.



1	● Bleu	+ 3 dioptries	02 34 034 060
2	● Écaille	+ 3,5 dioptries	02 34 035 370

## Loupe de lecture EGÉE femme

- Verres asphériques : plus fin, plus plat, plus léger.
- Monture en acétate injecté.
- Branches flex.
- Fournie avec un étui.



1	● Cristal	+ 3 dioptries	02 34 037 020
2	● Bleu	+ 3,5 dioptries	02 34 036 060

## Loupe de lecture HESTIA femme

- Verres asphériques : plus fin, plus plat, plus léger.
- Monture en acétate injecté.
- Branches flex.
- Fournie avec un étui.



1	● Marine	+ 3 dioptries	02 34 038 060
2	● Noir	+ 3,5 dioptries	02 34 039 030

## Loupe de lecture PELEAS mixte

- Verres asphériques : plus fin, plus plat, plus léger.
- Monture en acétate injecté.
- Branches flex.
- Fournie avec un étui.



1	● Écaille	+ 3 dioptries	02 34 040 370
2	● Gris	+ 3,5 dioptries	02 34 041 020



## Cartes à jouer géantes

- Cartes à jouer grand format pour une meilleure prise en main.
- S'adaptent parfaitement au porte-cartes.
- Taille des caractères : 2,6 x 1,5 cm.

PharmaTecnics

## Cartes à jouer gros caractères

- Cartes à jouer avec gros caractères.
- S'adaptent parfaitement au porte-cartes.
- Taille des caractères : 1,8 x 1,2 cm.



L. 14,9 x l. 9,8 cm 18 03 377 001



L. 8,6 x l. 6,5 cm 18 03 376 001

## Porte-cartes

- Porte-cartes léger et transparent pour continuer à jouer aux cartes même en cas de difficulté de préhension.
- Compatible avec toutes les dimensions de cartes à jouer.



PharmaTecnics

L. 25 x l. 5 x H. 6,5 cm 18 03 375 000

## Support de cartes à jouer

- Support de jeux de cartes pour garder les mains libres.
- Contient jusqu'à 15 cartes de jeux standard.
- À placer sur la table ou à tenir dans la main.
- Pieds anti-rayures.
- Poids : 221 g.



L. 21 x l. 11 x Ép. 6 cm 1 lot de 2 18 03 396 001

## Mélangeur de cartes à jouer

- Fonctionnement simple grâce à un bouton poussoir pour démarrer ou arrêter le brassage des cartes.
- Utilisable avec un ou deux paquets de cartes à jouer standard (non fournis).
- Très pratique pour les personnes souffrant d'arthrite.
- Alimentation : 4 piles AA LR6 (non fournies).
- Dimensions : L. 20,5 x l. 9,5 x H. 9,8 cm.
- Poids : 460 g.



L. 20,5 x l. 9,5 x H. 9,8 cm 18 03 498 000

## Jeux ACCESS+



NOUVEAU

La taille des cartes a été augmentée pour en faciliter la manipulation et le niveau des jeux adapté pour les rendre accessibles au plus grand nombre.

### Jeu Cortex ACCESS+

Découvrez la version Access+ du célèbre jeu de défis Cortex, adapté au public présentant des troubles cognitifs.

- Les défis ont été soigneusement sélectionnés pour les rendre accessibles au plus grand nombre, un livret de solutions a été ajouté pour faciliter le travail des aidants, et deux niveaux de difficulté sont désormais proposés dans les règles.
- Le principe reste le même que celui du jeu original : remporter les défis pour gagner la partie.



YouTube



Jeu Cortex ACCESS+ 18 03 091 000

### Jeu Dobble ACCESS+

Découvrez la version Access+ du célèbre jeu d'observation et de rapidité Dobble, adapté au public présentant des troubles cognitifs.

- Des niveaux de difficulté progressifs sont proposés dans les règles pour les rendre accessibles au plus grand nombre.
- Dobble Access+ reste fidèle à la version originale du jeu : le joueur doit repérer le symbole identique sur sa carte et sur celle de la pioche.



YouTube



Jeu Dobble ACCESS+ 18 03 092 000

### Jeu Timeline ACCESS+

Découvrez la version Access+ du célèbre jeu de mémoire et de réflexion Timeline, adapté au public présentant des troubles cognitifs.

- Les événements ont été soigneusement et un paquet de cartes Expériences Personnelles a été créé spécialement pour la version Access+ : grâce à celui-ci, les joueurs peuvent se remémorer les événements de leur propre vie.
- Le principe reste le même que celui du jeu original : composer une frise chronologique en plaçant dans le bon ordre les événements piochés.

Contenu :

- 60 cartes, 4 frises chronologiques,
- 1 livret contenant les règles du jeu et les Paroles de nos Experts.



YouTube



Jeu Timeline ACCESS+ 18 03 093 000





## Repose genou Facili'CUBE

Un repose genou qui apporte du confort dans toutes les tâches du quotidien qui nécessitent d'être à genou : jardinage, bricolage, ménage, maintenance, bâtiment...

- Un produit breveté pour faciliter la tâche et améliorer le confort de la personne.
- Sa poignée large révolutionne le passage de la position debout à la position à genoux et inversement, en toute sécurité et sans lumbago.
- Un support genoux : Possibilité de poser un ou deux genoux, pour un travail confortable.
- Permet de limiter les TMS (troubles musculaires squelettiques).
- Un porte outils frontal qui va réceptionner le petit matériel encombrant, il permet de transporter même une visseuse sans fil sans déséquilibrer l'ensemble.
- Matière très résistante et stable : ARPRO, un polypropylène expansé robuste, utilisé dans la construction automobile notamment.
- 100% recyclable, non polluant.
- Mémoire de forme et d'une légèreté surprenante.
- Grande durée de vie.
- Facilement transportable.
- Dimensions : L. 33 x l. 32,7 x H. 26 cm.
- Poids : 240 g.
- Garantie : 3 ans**

orium.

Aussi bien pour les professionnels que les particuliers.



Repose genou

18 16 003 000

## Genouillères de jardin à mémoire de forme

- Possèdent une mousse à mémoire de forme pour un confort total sur des surfaces dures à l'extérieur.
- Housse en néoprène pour une grande durabilité.
- Fermeture velcro pour un ajustement parfait autour des genoux.
- Usage extérieur uniquement.
- Dimensions : L. 24 x l. 18 x Ép. 4 cm.
- Poids : 300 g.
- Garantie : 2 ans**



Vert / Gris 1 paire

18 03 075 001

## Agenouilloir de jardin à mémoire de forme

- Doté d'une mousse à mémoire de forme, offrant un confort absolu lorsque vous vous agenouillez sur des surfaces dures à l'extérieur.
- Housse en néoprène pour assurer la durabilité.
- Intérieur en mousse à mémoire de forme pour un confort complet.
- Usage extérieur seulement.
- Dimensions : L. 47 x l. 27 x Ép. 5,4 cm.
- Garantie : 2 ans**



Vert / Gris

18 03 074 000

## Outil de jardin ergonomique Easi-Grip®

Des outils de jardin qui vous permettent d'en faire plus en fournissant moins d'efforts !

- En acier inoxydable de haute qualité.
- Poignée spécialement inclinée, ce qui rend les outils très confortables à utiliser.
- En gardant votre main et votre poignet à un angle naturel, ils éliminent les cloques et les foulures qui peuvent être causés par des outils de jardin classiques.
- Conception entièrement repensée pour

une forme plus ergonomique et un look plus attrayant.

**Conseils d'utilisation :**

- Évitez de faire souffrir vos mains en vous reposant fréquemment et changez de tâche pour varier l'effort à fournir. N'attendez pas d'être trop fatigué pour vous reposer, faites des pauses régulièrement.

**Garantie : 2 ans**



1 Déplantoir	L. 28 x l. 7 x H. 13,5 cm	270 g	18 03 072 000
2 Griffes trident	L. 25 x l. 9 x H. 13,5 cm	320 g	18 03 073 000
3 Griffes	L. 22 x l. 10 x H. 13,5 cm	270 g	18 03 071 000
4 Outil de désherbage	L. 30 x l. 5 x H. 13,5 cm	290 g	18 03 070 000

## Siège/agenouilloir pour le jardinage

Idéal pour aider à s'asseoir ou s'agenouiller dans le jardin.

- Peut être utilisé comme siège portable ou agenouilloir rembourré pour améliorer votre confort pendant que vous jardinez.
- Quand le produit est utilisé comme agenouilloir, les pieds du siège agissent comme des poignées pour aider à se lever ou s'asseoir.
- Pliable pour un rangement facile.
- Rembourrage en mousse de 22 mm d'épaisseur et d'un châssis en acier soudé.
- Dimensions : L. 41 x l. 14 x H. 42 cm.
- Poids : 2,5 kg.
- Charge maxi : 110 kg.**



Plié



Position assise



Position agenouillée

Siège de jardin

18 03 039 000



Pince de préhension Classique

- Forme ergonomique pour éviter les tensions du poignet.
- Garantie : À vie



L. 65 cm 18 03 378 000 L. 82 cm 18 03 379 000

Pince de préhension tête pivotante

- Sa tête rotative oriente la pince pour diminuer les contraintes du poignet.
- Sa forme particulière permet d'attraper des objets plus lourds même en hauteur.
- Garantie : À vie

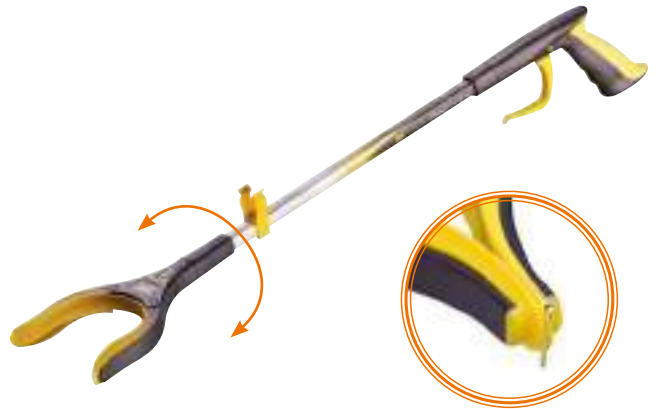

L. 65 cm 18 03 382 000 L. 82 cm 18 03 383 000

Pince de préhension Classique, poignée ERGO GEL

- Forme ergonomique pour éviter les tensions du poignet.
- Poignée ERGO GEL antiglisse pour une meilleure prise en main.
- Autobloquante.
- Garantie : À vie



Poignée ergo gel particulièrement confortable.

L. 65 cm 18 03 380 000 L. 82 cm 18 03 381 000

Pince de préhension tête pivotante, poignée ERGO GEL

- Sa tête rotative oriente la pince pour diminuer les contraintes du poignet.
- Sa forme particulière permet d'attraper des objets plus lourds même en hauteur.
- Poignée ERGO GEL antiglisse pour une meilleure prise en main.
- Garantie : À vie



Poignée ergo gel particulièrement confortable.

L. 65 cm 18 03 384 000 L. 82 cm 18 03 385 000

Pince de préhension pliante

- Permet de saisir les matériaux les plus fins (papier, carton, mouchoirs, tissus...).
- Pliante.
- Garantie : À vie



L. 31 cm (pliée) / 58 cm (dépliée) 18 03 387 000



# PINCES DE PRÉHENSION

## Pince de préhension à ventouses monobloc

- ✓ Cette pince attrape-tout est parfaite pour attraper des objets difficiles d'accès, aussi bien en hauteur qu'au sol.
- ✓ Elle sera utile tant dans votre maison que dans votre cave/garage ou votre jardin.

👤 Poids : 190 g

⚠️ Charge maxi : 1 kg.



L. 82 cm

18 03 220 000

## Pince de préhension de luxe

- ✓ Possède une griffe de préhension et une poignée confortable munie d'un déclencheur.
- ✓ Pour éviter les maux de dos ressentis lorsqu'on se penche.
- ✓ Pointe aimantée pour récupérer de petits objets métalliques.
- ✓ Construction légère et durable pour une grande facilité d'utilisation.
- ✓ Munie d'une tête pivotante à 360°.

👤 Poids : 180 g



L. 75 cm

18 03 508 000

L. 87,5 cm

18 03 509 000

L. 80 cm

18 03 534 000

## Pince de préhension standard

- ✓ Munie d'un aimant pour ramasser les petits objets métalliques.

👤 Poids : 145 g



L. 60 cm

18 03 386 000

## Pince de préhension pliante

Se plie au format compact pour un rangement facile.

- ✓ Aide pratique conçue pour atteindre et attraper facilement les petits objets sans se pencher.
- ✓ Évite les maux de dos ressentis lorsque vous vous penchez.
- ✓ Dotée d'une pointe aimantée pour récupérer les petits objets métalliques.
- ✓ En aluminium + PVC.

👤 Poids : 175 g



L. 65 cm

18 03 502 000

L. 81 cm

18 03 503 000



## Pince de préhension à ventouses FALKE 2

NOUVEAU

La nouvelle version de la pince FLAKE équipée de ventouses.

- ✓ Poignée avec surface d'appui pour le pouce, facile à manipuler.
- ✓ Équipée de deux ventouses sur la pince pour saisir en toute sécurité les plus petits objets comme les plus grands, en toute sécurité sans risque de glisse.
- ✓ Clip pour accrocher la pince aux cannes, rollators...
- ✓ Pince aimantée pour ramasser de petits objets métalliques.
- 📏 Dimensions : 78 cm.

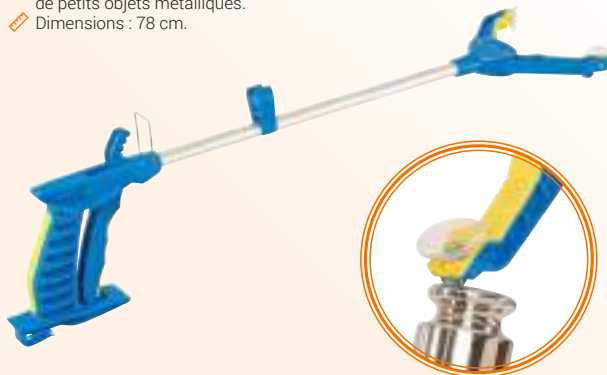

Pince de préhension Falke 2

18 03 145 000

## Pince de préhension FALKE

- ✓ Poignée avec surface d'appui pour le pouce.
- ✓ Clip pour accrocher la pince.
- ✓ Pince aimantée pour ramasser de petits objets métalliques.
- 👤 Poids : 180 g



L. 60 cm

18 03 140 000

L. 78 cm

18 03 141 000

## Pince de préhension

- ✓ Aide pratique conçue pour atteindre et attraper facilement les petits objets sans se pencher.
- ✓ Évite les maux de dos ressentis lorsque vous vous penchez.
- 👤 Poids : 175 g.



L. 65 cm

18 03 500 000



**DISTRIBUTEUR semainier PILBOX MINI GRIS**

- ✓ Le pilulier le plus compact de la gamme, chic et pratique.
- ✓ Séparateurs de cases amovibles à l'intérieur de chaque module.
- ✓ Pilulier semainier : 7 modules indépendants (1 par jour de la semaine) et 3 cases par module (matin, midi et soir).
- ✓ Module journalier amovible.
- ✂ Dimensions d'un module (intérieur) : L. 7 x l. 2 x H. 1,6 cm
- ✂ Dimensions : L. 12,2 x l. 7,9 x H. 3,3 cm.



Pilulier

15 03 179 020

**Pilulier PILBOX TEMPO**

- ✓ Le pilulier design et pratique.
- ✓ Pilulier semainier compact : 7 cases indépendantes, 1 prise par jour.
- ✓ Suivi précis du traitement tout au long de la semaine
- ✓ Remplissage de toutes les cases en une seule fois et contrôle visuel de prise ou non des médicaments grâce à la partie transparente.
- ✂ Dimensions d'un module (intérieur) : L. 4,2 x l. 1,5 x H. 1,4 cm
- ✂ Dimensions : L. 13 x l. 5,5 x H. 2 cm.



1	Turquoise	15 03 236 300
2	Vert	15 03 236 070
3	Gris	15 03 236 020
4	Orange	15 03 236 090

**Pilulier PILBOX 7.4 HEXAGO**

**Le pilulier semainier de grande contenance.**

- ✓ Coque rigide, doté d'un clip à ordonnance pour pouvoir la consulter à tout moment. Une fois ouvert, un clip permet de fixer l'ordonnance face aux modules.
- ✓ Clair et lisible, à l'ouverture de la boîte, les modules journaliers se distinguent aisément grâce aux inscriptions en gros caractères.
- ✓ Prise en main naturelle du boîtier, la saisie du module du jour se fait simplement d'un seul doigt.
- ✓ Les modules peuvent accueillir un grand nombre de comprimés.
- ✓ Mobilité et sécurité : emporté seul dans un sac, le module reste fermé et ne risque pas de s'ouvrir inopinément. La tirette se bloque et s'ouvre uniquement sous l'effet du glissement des doigts.
- ✓ 7 modules indépendants avec 4 grandes cases par module.
- ✓ Chaque case peut contenir jusqu'à 15 gélules de taille standard.
- ✓ Module journalier amovible qui se transporte facilement.
- ✓ Sens d'ouverture jour vers la droite : la tirette s'ouvre sur 3 cases « matin, midi, soir » et se bloque.
- ✓ Sens d'ouverture nuit vers la gauche : la tirette s'ouvre sur une case « nuit » et se bloque.
- ✓ Adapté aux malvoyants : repères sensoriels pour indiquer chaque prise.
- ✂ Dimensions d'un module : L. 13 x l. 4 x H. 2 cm.
- ✂ Dimensions : L. 16 x l. 13 x H. 4,5 cm.



Pilulier

15 03 169 000

**Pilulier semainier PILBOX CARDIO**

**Le pilulier nomade conçu pour le traitement et le suivi des maladies cardio-vasculaires.**

- ✓ Compact et pratique, le Pilbox Cardio est un pilulier hebdomadaire qui permet le stockage de comprimés et de sachets.
- ✓ Pilulier semainier et modulaire : 7 modules ergonomiques (4 cases par module).
- ✓ 7 espaces de stockage pour les formes galéniques (types sachets en poudre) ou porte-cartes pouvant intégrer Carte Vitale, carte mutuelle, etc.
- ✓ Repères tactiles pour indiquer chaque prise.
- ✓ Contient une fiche permettant le rappel des informations médicales et thérapeutiques importantes du patient.
- ✓ Un espace pour une ordonnance et un compte-rendu de laboratoire.
- ✓ Simili cuir touché soft-touch.
- ✓ Fermeture aimantée.
- ✂ Dimensions d'un module : L. 11 x l. 2,3 x H. 1,7 cm
- ✂ Dimensions : L. 15 x l. 12 x H. 3,5 cm.



● Gris

15 03 204 020



## Pilulier PILBOX CLASSIC

- Semainier 28 cases - Le remplissage de toutes les cases s'effectue en une seule fois.
- Distribution par simple pression de la touche sélectionnée.
- Le médicament tombe directement dans la main grâce au boîtier inférieur.
- Touches en relief pour permettre aux malvoyants une vérification simple.

Dimensions : L. 21 x l. 11,8 x H. 3 cm.



Touches en relief spécial malvoyants



Pilulier

15 03 170 070

## Pilulier PILBOX LIBERTY

- Pilulier semainier et modulaire.
- 7 modules amovibles et 4 cases par module.
- Chaque module correspond à une journée.
- Aspect maroquinerie.

Dimensions d'un module : L. 11 x l. 2,3 x H. 2 cm.

Dimensions : L. 15 x l. 11 x H. 3 cm.



- |   |        |               |
|---|--------|---------------|
| 1 | Camel  | 15 03 175 050 |
| 2 | Carmin | 15 03 175 180 |
| 3 | Olive  | 15 03 175 070 |

## Distributeur semainier PILBOX MAXI

- Le pilulier grande contenance, pratique, discret et élégant.
- Le premier pilulier du marché à avoir une aussi grande capacité d'accueil pour comprimés et gélules.
- Pilulier semainier de grande taille : 7 modules ergonomiques et 4 cases par jour.
- Grands modules avec grandes écritures et repères sensoriels.

Dimensions d'un module : L. 13 x l. 4 x H. 2 cm

Dimensions : L. 15,3 x l. 13,2 x H. 4,7 cm.



- |   |          |               |   |         |               |
|---|----------|---------------|---|---------|---------------|
| 1 | ● Marine | 15 03 176 140 | 2 | ● Fauve | 15 03 176 050 |
|---|----------|---------------|---|---------|---------------|

## Pilulier PILBOX 7

- Pilulier semainier et modulaire de grande taille (7 modules et 4 cases par module).
- Étui rigide contenant les modules.
- Chaque module correspond à une journée de traitement.
- Tirette allant dans les deux sens, vers la droite pour "Matin/Midi/Soir" vers la gauche pour "Nuit".

Dimensions d'un module : L. 13 x l. 4 x H. 2 cm

Dimensions intérieures des compartiments à médicaments : L. 3 x l. 3,7 x H. 2 cm.

Dimensions : L. 15 x l. 13 x H. 5 cm.



Pilulier

15 03 177 000



## Distributeur pour homéopathie PILBOX HOMÉO

### Le pilulier homéopathique tendance et fonctionnel.

- Pour tous les traitements homéopathiques, réguliers ou ponctuels.
- Adapté aux traitements des adultes et des enfants.
- Rangement clair et lisible : à l'ouverture, tous les tubes de granules disposés sont identifiables rapidement.
- Efficace : les tubes ne roulent pas sur eux-mêmes, les spécialités ou la posologie restent bien visibles.
- Pratique : les tubes et doses sont fixés dans leurs emplacements, aucun risque de dispersion.
- Permet de contenir les traitements usuels pour 1 mois : 18 tubes (Ø 16 mm) + 8 doses (Ø 12 mm) hebdomadaires.
- Format compact, plat et rigide.
- Les ordonnances se logent sous le clip du couvercle pour les garder à vue.
- Se transporte facilement en se glissant dans un sac.
- Dimensions : L. 25 x l. 16 x H. 3 cm.
- **Garantie : 1 an**

Pratique pour emporter les traitements de base lors de vos déplacements

PILBOX®  
pour bien suivre mon traitement !



Pilulier homéopathique

15 03 235 060

## Gobelets gradués pour médicaments avec couvercle

NOUVEAU

- Couvercle de couleur blanche.
- Carton de 3750 gobelets.
- Contenance : 30 ml
- Dimensions : 3,8 cm x 4,1 cm hauteur.
- Dimensions couvercle : 3,9 cm x 0,4 cm hauteur.



● Bleu	15 03 215 062	● Rouge	15 03 215 182
● Jaune	15 03 215 082	○ Transparent	15 03 215 002

## Pilulier journalier PILBOX UNIT

### Le pilulier module, pour une journée de traitement.

- Pour un traitement léger ou ponctuel.
- 1 module de 4 cases et jusqu'à 4 prises par jour (matin, midi, soir, nuit).
- Idéal pour les cures de vitamines ou de compléments alimentaires...
- Livré avec un étui de protection qui se glisse facilement dans une poche ou un sac.
- Dimensions des cases : L. 2,5 x l. 1,7 x H. 2,5 cm.
- Dimensions : L. 11 x l. 2,3 x H. 2 cm.
- **Garantie : 1 an**



PILBOX®  
pour bien suivre mon traitement !



Pilulier

15 03 234 000

## Pilulier hebdomadaire ergonomique

- Pilulier ergonomique à ouverture facile pour les utilisateurs qui ont des problèmes de préhension : il suffit d'appuyer sur le bouton pour ouvrir le compartiment.
- Pilulier hebdomadaire avec 1 compartiment par jour.
- Couleur différente pour chaque jour et identification des jours.
- Pilulier pour ranger, organiser et sécuriser la prise de médicaments.
- En polypropylène.
- Dimensions d'un compartiment : L. 3 x l. 3,5 cm.
- Dimensions : L. 22 x l. 5,5 x H. 2,5 cm.
- Poids : 75 g.
- **Garantie : 3 ans**

orium.



Pilulier hebdomadaire

15 03 364 000

## Pilulier journalier PILBOX DAILY

### Un pilulier journalier pratique aux couleurs tendances pour tous les types de médicaments.

- Doté de larges cases permettant de ranger différents types de médicaments (comprimés, gélules, ampoules, sachets...).
- Forme compacte idéale pour emporter le pilulier en voyage ou lors de vos déplacements.
- 4 cases pour jusqu'à 4 prises par jour : matin, midi, soir, nuit.
- Adapté aux malvoyants : chaque case est identifiée avec un repère tactile (chiffres et pictogrammes) et inscriptions en grands caractères.
- Dimensions case du haut : L. 4,3 x l. 2,7 x H. 1 cm.
- Dimensions case du dessous : L. 10,8 x l. 5,4 x H. 1 cm.
- Dimensions : L. 11 x l. 6 x H. 2,6 cm.
- **Garantie : 1 an**



PILBOX®  
pour bien suivre mon traitement !

1 ● Bleu

15 03 233 060

2 ● Vert

15 03 233 070



# PILULIERS

## Étui pour lunettes et pilulier

**2 en 1 : permet de ranger ses lunettes et ses médicaments dans un étui élégant et discret.**

- Pilulier amovible, hebdomadaire.
- 2 élastiques à l'intérieur pour maintenir les lunettes et le pilulier.
- Simili-cuir noir.
- Dimensions : L. 16,5 x l. 7,5 x H. 5,5 cm.

🛡️ **Garantie : 3 ans**



orium.

Étui lunettes/pilulier

15 03 214 000

## Pilulier hebdomadaire MEDICA 7

- Prescription médicale individuelle.
- Jusqu'à 4 prises/jour.
- Ouverture par moment de prise ou ouverture latérale pour la préparation du pilulier.
- Dimensions : L. 17 x l. 11 x H. 2,5 cm.

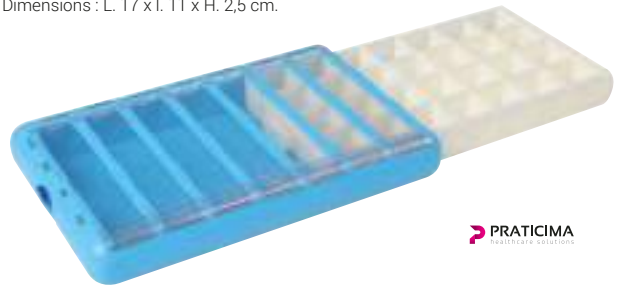

PRATICIMA

Pilulier

15 03 252 550

## Pilulier hebdomadaire

- 7 boîtiers journaliers avec 4 compartiments chacun.
- Le boîtier se libère par une simple pression sur le bouton jaune.
- Possibilité de glisser facilement un boîtier dans un sac ou une poche pour la prise du jour.



PharmaTecnics

2



1 Pilulier

15 03 212 000

2 Box pilulier hebdomadaire 15 03 211 001

## Pilulier électronique NOMADE 4C

- Pilulier électronique au format compact et léger pour les utilisations nomades.
- Se place facilement dans un sac ou une poche.
- Pilulier équipé de 4 compartiments pour l'organisation des prises quotidiennes.
- Timer. Jusqu'à 5 alarmes quotidiennes pour la programmation et le rappel des prises.
- Alarme sonore (jusqu'à 80 dB) et vibrante.
- Écran digital (L. 3,8 x l. 1,8 cm) avec affichage de l'heure au format 24 H (hauteur des chiffres 1,5 cm).
- Alimentation : 1 pile CR2032 3V (fournie).
- Dimensions : L. 6,5 x l. 6,5 x H. 2 cm.
- Poids : 45 g.
- Garantie : 3 ans

orium.



Pilulier

15 03 205 000

## Pilulier électronique portable

**Avec alarme portable.**

- Pilulier électronique composé de :
  - Un plateau pour le rangement et l'organisation des boîtiers.
  - 7 boîtiers quotidiens identifiables avec les jours en français.
  - 4 compartiments par boîtier facilement identifiables.
- Une alarme portable pour la programmation et le rappel des prises, à poser sur le devant du plateau ou pour une utilisation nomade.
- Alarme portable :
  - Affichage de l'heure sur l'écran digital (L. 3,5 x l. 1,2 cm) équipé d'un couvercle de protection.
  - Alarme sonore (80 dB).
  - Jusqu'à 6 alarmes programmables par jour. Format 12 H et 24 H.
- Dimensions :
  - Boîtier : L.9 x P.5 x H.1.5 cm.
  - Alarme : L.9 x P.4.5 x H.1.5 cm.
- Alimentation : 2 piles AAA LR03 (fournies).
- Dimensions : L. 13,5 x l. 11,5 x H. 8 cm.
- Poids : 270 g.
- Garantie : 3 ans



orium.

Pilulier

15 03 182 000

## Coupe/broyeur de pilule 3 en 1

**Design et multifonctions.**

- Forme ergonomique cintrée pour faciliter la préhension et l'utilisation.
- Équipé de 3 fonctions :
  - Ranger et stocker les médicaments ou vitamines dans un compartiment dédié.
  - Couper les gros morceaux et faciliter la prise.
  - Émietter et faciliter la prise.
- Format compact et léger pour le glisser facilement dans un sac lors des déplacements et voyages.
- En polypropylène.
- Dimensions : Ø 6 x H. 6,8 cm.
- Poids : 50 g.
- Garantie : 3 ans

orium.



Coupe/broyeur de pilule

15 03 363 000



**Pilulier DOLCIMO 24H**

- Petit et ergonomique, transportable dans une poche.
- Ouverture par simple pression.
- Présentoir de 12 piluliers DOLCIMO 24H.
- Dimensions d'un pilulier : L. 13,4 x l. 2,9 x H. 2,6 cm.



1 présentoir de 12 piluliers

15 03 272 001

**Pilulier DOLCIMO MAX**

- Plus grand, idéal pour les patients polymédiqués.
- Simple d'utilisation pour la préparation et la prise de médicaments.
- Pilulier non amovible.
- Coloris : Bleu lagon.
- Dimensions : L. 31,9 x l. 19,9 x H. 4,2 cm.

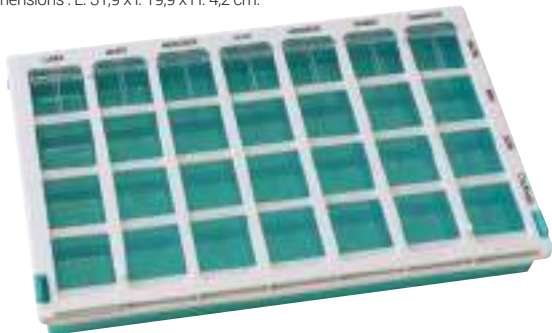

Pilulier

04 04 211 000

**Pilulier DOLCIMO CLASSIC**

- Dans la poche, dans le sac il passe partout.
- Interdit la double prise.
- Simple et facile d'utilisation.
- Présentoir de 4 piluliers (1 orange, 1 Bleu turquoise, 1 vert, 1 violet) + 1 display.
- Dimensions d'un pilulier : L. 15 x l. 10 x H. 2,2 cm.



1 présentoir de 4 piluliers

15 03 273 001

**Pilulier DOLCIMO 7**

- Plateau hebdomadaire composé de 7 modules journaliers détachables.
- Dimensions d'un module : L. 13,4 x l. 2,9 x H. 2,6 cm.
- Dimensions : L. 22,6 x l. 14 x H. 4,5 cm.



Pilulier

15 03 271 001

**Présentoir DOLCIMO POCKET**

- Le présentoir est composé de :
  - 12 piluliers journaliers DOLCIMO POCKET - petit modèle.
  - 12 piluliers journaliers DOLCIMO POCKET - grand modèle.
  - 12 piluliers hebdomadaires DOLCIMO POCKET - petit modèle.
  - 6 piluliers hebdomadaires DOLCIMO POCKET - moyen modèle.
  - 12 piluliers hebdomadaires DOLCIMO POCKET - grand modèle.
  - 4 coupeurs de comprimés.
  - 2 broyeurs de comprimés.
- Les piluliers DOLCIMO POCKET se transportent facilement dans un sac ou dans une poche.
- Broyeur et coupeur de comprimés compatibles sur la page suivante.



1 Présentoir 60 pièces	15 03 267 001
<b>Pilulier - Coupeur - Broyeur</b>	
2 Pilulier hebdomadaire grand modèle	15 03 258 000
3 Pilulier hebdomadaire modèle moyen	15 03 259 000
4 Pilulier hebdomadaire petit modèle	15 03 260 000
5 Pilulier journalier grand modèle	15 03 255 000
6 Pilulier journalier petit modèle	15 03 256 000
7 Broyeur de comprimés	15 03 250 060
8 Coupeur de comprimés	15 03 251 060



## Décapsuleur de médicaments

- Permet de sortir les médicaments de leur emballage sans effort.
- Glisser la tablette de médicaments entre le trou et la languette puis presser cette dernière.



Pharma**T**ecnics



Décapsuleur de médicaments

15 03 213 000

## Écrase comprimés TOOKAN®

- L'écrase-comprimés Tookan® permet de réduire les comprimés en poudre.
- Broyage sans efforts, ni risque de TMS.
- L'hygiène est respectée, aucune perte, ni contamination avec d'autres médicaments grâce aux sachets stockables dans le TOOKAN®.
- Matériaux résistants aux produits de désinfection des milieux hospitaliers.
- Dimensions : L. 26,5 x l. 7,5 x H. 9 cm.

PRATICIMA

TOOKAN®  
practicima



Écrase comprimés 15 28 004 000  
1 000 sachets - L. 10 x l. 5 cm 15 28 003 001

## Comprimés ALVITYL®

**Complément alimentaire aux 8 minéraux et 12 vitamines.**

- ALVITYL® VITALITÉ, comprimé à avaler.
- Son comprimé est petit et facile à avaler.
- Sa formule de 12 vitamines et 8 minéraux est sans iode.
- Arôme chocolat.
- À partir de 6 ans.

Alvityl

FURGO



Comprimé vitaminé ALVITYL® Flacon de 40 24 01 002 001

## Sirop vitamine ALVITYL

**Baisse de forme, manque de vitalité... Et si c'était un manque de vitamines ?**

- ALVITYL® VITALITÉ est une solution buvable aux 11 vitamines.
- Sa forme liquide au bon goût est particulièrement adaptée et appréciée par les jeunes enfants, et idéale pour les adultes ayant des difficultés de déglutition.
- Son flacon pressurisé exclusif assure une protection optimale des vitamines même une fois ouvert.
- Goût fruité.
- A partir de 3 ans.
- Contenance : 150 ml.

Alvityl

FURGO



Sirop aux 11 vitamines ALVITYL® 150 ml 24 01 001 000

## Aide verseur de gouttes ophtalmiques

- Guide aide verseur permettant de garder l'œil ouvert pour mettre plus facilement des gouttes dans les yeux.



Pharma**T**ecnics



Aide verseur de gouttes À l'unité 15 03 210 000

## Distributeur de gouttes pour les yeux

**Permet aux utilisateurs de s'auto-administrer les gouttes en tout confort à la maison.**

- Idéal pour les patients vivant seuls ou ayant du mal à ne pas trembler.
- Peut être utilisé avec différentes tailles de flacons.
- Ré-utilisable et facile à nettoyer.
- Facilement transportable.
- Dimensions : L. 10,2 x Ø 4,2 cm.
- Poids : 33 g



Distributeur de gouttes 15 03 209 000



Téléphone AMPLIDECT295 Photo

Appeler/répondre

- Compatible appareil auditif.
- Réglage du volume de réception jusqu'à 30dB.
- 10 touches à mémoire directe sur la base : photo, nom ou numérotation standard.
- Clavier : Larges touches et bip touche.

Écran LCD

- Rétro-éclairé blanc.
- Afficheur : Alphanumérique / 4 lignes / Taille des caractères : 7mm.
- Dimensions : 40x30mm.
- Sélection entre 7 langues : Anglais, Allemand, Français, Italien, Néerlandais, Espagnol et Russe.
- Indication du temps de communication.

Sonnerie

- Sonneries puissantes : jusqu'à 75dB sur le combiné et 80dB sur la base.
- 5 sonneries polyphoniques et 5 normales sur le combiné.
- 5 normales sur la base.

Répondeur

- 14 minutes d'enregistrement.
- 2 annonces d'accueil.
- 2 modes pour le répondeur (répondeur simple et répondeur enregistreur).

Multi combinés

- Localisation du combiné.
- Conférence à 3.

Technique

- Téléphone DECT.
- Autonomie en veille : 2 jours.
- Autonomie en conversation : 8 heures.
- Compatible GAP.
- Portée :
  - jusqu'à 50m en intérieur.
  - jusqu'à 300m en champ libre.

Dimensions

- Combiné : L. 172 x l. 55 x H. 25 mm.
- Base : L. 136 x l. 91 x H. 105 mm.

Identification d'appels (suivant abonnement opérateur téléphonique).

- Présentation du nom et du numéro en mode raccroché (type 1) et en conversation (type 2).
- 20 numéros entrants / 10 numéros sortants.
- Transfert possible d'un appel reçu vers le répertoire.
- Alimentation : adaptateur secteur DC (fourni) ou batterie Ni-MH 2,4 V 500 mA.
- Garantie : 2 ans



30 dB

Téléphone sans fil

19 40 099 000

Téléphone numérique AMPLIDECT295

Appeler/Répondre

- Compatible appareil auditif.
- Réglage du volume de réception jusqu'à 30dB.
- Réglage du volume du haut-parleur.
- Répertoire (50 fiches : noms et numéros).
- Clavier : Larges touches et bip touche.

Écran LCD

- Rétro-éclairé blanc.
- Afficheur : Alphanumérique / 4 lignes / Taille des caractères : 7mm.
- Dimensions : 40x30mm.
- Sélection entre 7 langues : Anglais, Allemand, Français, Italien, Néerlandais, Espagnol et Russe.
- Indication du temps de communication.

Sonnerie

- Sonneries puissantes : jusqu'à 75dB sur le combiné et 80dB sur la base à 5 sonneries polyphoniques et 5 normales.

Répondeur

- 15 minutes d'enregistrement.
- 2 annonces d'accueil.
- 2 modes pour le répondeur (répondeur simple et répondeur enregistreur).

Technique

- Téléphone DECT.
- Autonomie en veille : 2 jours.
- Autonomie en conversation : 8 heures.
- Compatible GAP.
- Portée :
  - Jusqu'à 50m en intérieur.
  - Jusqu'à 300m en champ libre.

Dimensions

- Combiné : L. 172 x l. 55 x H. 25 mm.
- Base : L. 136 x l. 91 x H. 105 mm.

Identification d'appels

(suivant abonnement opérateur téléphonique).

- Présentation du nom et du numéro en mode raccroché (type 1) et en conversation (type 2).
- 20 numéros entrants, 10 numéros sortants.
- Transfert possible d'un appel reçu vers le répertoire.
- Indicateur d'appel en attente.
- Indicateur nouvel appel.
- Alimentation : adaptateur secteur (fourni) ou batterie Ni-MH 2,4 V ~ 500 mA.
- Garantie : 2 ans



30 dB



Téléphone additionnel

Compatible avec la gamme AMPLIDECT295.

- Choisissez entre un combiné additionnel classique, ou le modèle PHOTODECT295 avec 4 larges touches personnalisables avec la photo de vos contacts.
- Produit associé, ne peut pas s'utiliser seul.



Combiné au choix



Téléphone sans fil

19 40 081 000

1 Combiné additionnel AMPLIDECT295 19 40 089 000  
2 Combiné additionnel PHOTODECT295 19 40 082 000



## Téléphone filaire + combiné additionnel

2 modèles : téléphone filaire avec le combiné AMPLIDECT295 AD ou le combiné PHOTODECT295.

### Appeler/Répondre (base)

- Compatible appareil auditif
- Réglage du volume de réception jusqu'à 30dB.
- 4 mémoires directes sur la base dont 3 à personnaliser avec des photos.
- Clavier : Grandes touches et bip touche.

### Écran LCD (combiné + base)

- Rétro-éclairé blanc.
- Afficheur : Alphanumérique / 4 lignes / Taille des caractères : 7mm.
- Dimensions : 40x30mm.
- Sélection entre 6 langues : Français, Anglais, Allemand, Italien, Espagnol et Néerlandais.
- Indication du temps de communication.

### Répondeur

- 15 minutes d'enregistrement.
- 2 annonces d'accueil.

### Sonnerie

- Sonneries puissantes : jusqu'à 75dB sur le combiné et 80dB sur la base.
- 5 sonneries polyphoniques et 5 normales.

### Multi combinés

- Localisation du combiné.
- Conférence à 3.

### Technique

- Téléphone DECT.
- Mémoire permanente.
- Numérotation fréquence vocale / décimale.
- Dimensions :
  - Combiné : 172x55x25 mm.
  - Base : 136x91x105 mm.

- Autonomie en veille : 2 jours.
- Autonomie en conversation : 8 heures.
- Compatible GAP.
- Portée :
  - Jusqu'à 50m en intérieur,
  - Jusqu'à 300m en champ libre.
- Montage mural.

### Identification d'appel (suivant abonnement opérateur téléphonique) sur la base.

- Présentation du nom en mode raccroché (type 1) et en conversation (type 2).
- 20 numéros entrants.

**Garantie : 2 ans**



**Combiné au choix**



OU

1 Téléphone filaire + combiné sans fil AMPLIDECT 295

19 40 083 001

2 Téléphone filaire + combiné sans fil PHOTODECT295

19 40 111 000

## Téléphone AMPLIDECT295 SOS Pro

### Appeler/Répondre

- Compatible appareil auditif.
- Réglage du volume de réception jusqu'à 30dB.
- Mains libres.
- Réglage du volume du haut-parleur
- Répertoire (50 fiches : noms et numéros).
- Combiné ergonomique facilitant l'utilisation.
- Clavier : Grandes touches et bip touche.

### Écran LCD

- Rétro-éclairé blanc.
- Afficheur : Alphanumérique / 4 lignes / Taille des caractères : 7mm.
- Dimensions : 40x30mm.
- Sélection entre 6 langues : Français, Anglais, Allemand, Italien, Espagnol et Néerlandais.
- Indication du temps de communication.

### Répondeur

- 15 minutes d'enregistrement.
- 2 annonces d'accueil.
- Présentation vocale des messages (Anglais, Français, Allemand).

### Sonnerie

- Sonneries puissantes : jusqu'à 75dB sur le combiné et 80dB sur la base.
- 5 sonneries polyphoniques et 5 normales.

### Multi-combinés

- Localisation du combiné.
- Conférence à 3.

### Technique

- Téléphone DECT.
- Mémoire permanente.
- Numérotation fréquence vocale / décimale.

- Dimensions :
  - Combiné : 172x55x25 mm,
  - Base : 136x91x105 mm.
- Autonomie en veille : 2 jours.
- Autonomie en conversation : 8 heures.
- Compatible GAP.
- Portée :
  - Jusqu'à 50m en intérieur,
  - Jusqu'à 300m en champ libre.

### Identification d'appel (suivant abonnement opérateur téléphonique).

- Présentation du nom en mode raccroché (type 1) et en conversation (type 2).
- 20 numéros entrants.
- 10 numéros sortants.
- Transfert possible d'un appel reçu vers le répertoire.

### Caractéristiques du médaillon

- 5 boutons sur le boîtier :
  - Volume +,
  - Volume -,
  - 2 mémoires directes,
  - Bouton SOS/Prise des appels entrants.

- Bouton SOS :
  - Possibilité d'enregistrer jusqu'à 4 numéros d'urgence,
  - Message d'urgence personnalisable ou texte existant en 3 langues (anglais, français, allemand).
- Réglage volume de sonnerie.
- Réglage volume haut-parleur (5 niveaux).
- Technologie GAP.
- Autonomie en mode veille : 60 heures
- Autonomie en utilisation : 5 heures.
- Le SOS-PRO 295 se recharge automatiquement lorsqu'il est placé sur sa base.
- Portée 200m en champ libre et 30m en intérieur
- Poids du récepteur : 61g
- Alimentation : adaptateur secteur (fourm) ou batterie Ni-MH 2,4 V 500 mA.
- Garantie : 2 ans**



**Possibilité de conversation mains libres avec le médaillon DECT SOS**



**Médaillon DECT SOS**



Téléphone sans fil + alarme

19 40 110 000



**Téléphone filaire DALLAS 20**

**Appeler / Répondre**

- Compatible appareil auditif.
- Réglage du volume de réception jusqu'à 25dB.
- 3 mémoires photo.
- Fonction « Muet ».
- Mode « Mains-libres » réglable sur 2 niveaux : Fort / Faible.
- Clavier : Larges touches et contraste élevé.

**Écran LCD (fonctionne uniquement avec 3 piles AA)**

- Large écran 16 digits, 65x13mm-3 lignes.
- Écran avec rétro-éclairage blanc.
- Verrouillage du journal d'appel.

- Indication du temps de communication.

**Sonnerie**

- 1 sonnerie.
- Volume de sonnerie : jusqu'à 70dB à 1 mètre.
- Volume de sonnerie réglable sur 2 niveaux : Fort / Faible.
- Indicateur visuel de sonnerie.

**Technique**

- Fonctionne sans adaptateur secteur (sur piles)
- Alimentation : 3 piles AA (non fournies).
- Dimensions : L. 20 x l. 19,5 x H. 8 cm.
- **Garantie : 2 ans**



**NOUVEAU**

Téléphone filaire Dallas 20 L. 20 x l. 19,5 x H. 8 cm

19 40 164 000

**Téléphone filaire SERENITIES**

**Avec télécommande d'appel d'urgence.**

**Appeler / Répondre**

- Réglage du volume de réception jusqu'à 30 dB.
- Réglage de la tonalité de réception jusque 4 niveaux.
- Réglage du volume d'émission (-4, 0, +4 dB).
- 5 mémoires directes, 10 mémoires prioritaires.
- Mains libres / Écoute amplifiée.
- Fonction Flash / Fonction Pause.
- Répertoire de 30 numéros.
- Fonction «secret».
- Clavier à larges touches.
- Rappel des 10 derniers appels reçus.
- Pas de répondeur intégré.
- Écran LCD.
- Écran large rétro-éclairé blanc (80 x 40 mm).
- Icône du service répondeur de l'opérateur.
- Icône de nouveau message reçu.
- Identification de l'appel (suivant abonnement opérateur téléphonique).
- Présentation vocale du nom / numéro.

**Sonnerie**

- Niveau de Sonnerie: 80dB.
- Indicateur visuel de sonnerie.
- 10 mélodies - Réglage de la sonnerie.
- 1 bracelet d'appels d'urgence waterproof fourni, portée 20 à 30 m.
- 5 numéros d'urgence à programmer.
- Bip de confirmation d'appel.
- Annonce vocale personnalisée.
- Possibilité de prendre un appel depuis la télécommande (fonction mains libres enclenchée).

**Technique**

- Compatible avec les appareils auditifs.
- Montage mural.
- Alimentation : adaptateur secteur (fourni) ou 4 piles AAA LR03 (non fournies).
- **Garantie : 2 ans**



Un simple appui sur le bouton du bracelet pour déclencher un appel d'urgence

Téléphone filaire + bracelet alarme L. 26 x l. 20 x H. 5 cm

19 40 060 000

Bracelet alarme supplémentaire

19 40 063 000

**Téléphone filaire CL100**

**Appeler/Répondre**

- Compatible appareil auditif.
- Réglage du volume de réception jusqu'à 30 dB.
- Réglage de la tonalité de réception jusqu'à 10 dB.
- Réglage du volume d'émission (-4,0 et +4 dB).
- 3 mémoires d'urgence - 9 mémoires directes.
- Touche R pour double appel - Touche Bis - Fonction Secret - Pas de mains libres.
- Clavier : Larges touches - Caractères 14 mm.

**Sonnerie**

- 3 sonneries.
- Réglage du volume de sonnerie : arrêt / faible / fort.
- Réglage de la tonalité de sonnerie 3 tonalités par sonnerie.
- Flash stroboscopique de sonnerie.
- Niveau de sonnerie : 85 dB dont 10dB avec les piles.

**Technique**

- Poste analogique.
- Montage mural.
- **Garantie : 2 ans**



L. 21 x l. 20 x H. 10 cm

19 40 059 000

**Téléphone filaire PHOTOPHONE 100**

**À touches personnalisables.**

**Appeler/Répondre**

- Compatible appareil auditif.
- Réglage du volume de réception jusqu'à 30 dB.
- Réglage de la tonalité de réception jusqu'à 10 dB.
- 8 touches mémoires avec photo.
- 3 mémoires directes.
- Mains libres avec réglage du volume du haut-parleur.
- Touche R pour double appel - Touche Bis.
- Fonction Flash 100 ms/270 ms/650 ms.

- Fonction Pause - Fonction Secret.
- Clavier à larges touches (caractères 12 mm).
- Contraste élevé blanc sur fond noir.
- Sonnerie : 1 sonnerie 80 dB.
- Réglage du volume de sonnerie : arrêt/faible/fort.
- Indicateur de sonnerie.

**Technique**

- Poste analogique.
- Fonctionne sans adaptateur secteur.
- Montage mural.
- **Garantie : 2 ans**



L. 20 x l. 16 x H. 7 cm

19 40 026 000





## Téléphone portable CL8600

**Téléphone portable 4G amplifié avec grand écran et appareil photo.**

- Volume de réception jusque 40dB.
- Réseau 4G.
- Compatible appareil auditif M4/T4.
- 2 mémoires directes +1 touche I.C.E + 1 touche SOS avec système de géolocalisation.
- Répertoire : 2000 contacts sur le téléphone, 250 sur la carte SIM.
- Grand écran LCD couleur -2.8».
- Appareil photo 2MP, guide vocal et mains libres.
- Fonction ICE «In case of emergency».
- Alimentation : 1 batterie lithium-ion avec adaptateur secteur (fourni).



Téléphone portable

19 40 165 000

## Téléphone portable CL8700

**Téléphone portable à clapet 4G amplifié avec appareil photo.**

- Volume de réception jusque 40dB.
- Compatible appareil auditif M4/T4.
- Réseau 4G.
- Indicateur appels/messages sur façade extérieure.
- Répertoire 2000 contacts sur le téléphone, 250 sur carte SIM.
- 2 mémoires directes +1 touche I.C.E + 1 touche SOS avec système de géolocalisation.
- Écran LCD couleur -2.8».
- Appareil photo 2MP, guide vocal et mains libres.
- Alimentation : 1 batterie lithium-ion avec adaptateur secteur (fourni)..



Téléphone portable

19 40 163 000

**NOUVEAU**

## Système d'alerte sans fil multi-résidents

**Pour que les personnes restent autonomes, mobiles et se déplacent dans la maison, dans le jardin ou en établissements en toute sécurité.**

- Système de sécurité composé d'une base avec socle et de 2 pendentifs.
- Base + socle :**
  - Légère et transportable à placer dans une poche ou autour du cou (équipé d'une lanière).
  - Rechargeable avec indicateur de charge et de batterie faible, batterie rechargeable (3.7V/ 700 mAh) par adaptateur (230V) et câble USB (fournis).
  - Socle de chargement aimanté pour une parfaite adhésion.
  - Distance de fonctionnement : jusqu'à 100 m.
  - Alarme sonore (90dB) et volume réglable.
  - Indication des numéros de pendentifs sur l'écran LCD de l'aide soignant pour faciliter la gestion.

- Pour les établissements spécialisés, la base peut gérer jusqu'à 45 résidents.
- Dimensions de la base : L. 8,5 x l. 5 x Ep. 2 cm.
- Dimensions du socle : L. 12,5 x l. 7 x Ep. 6,5 cm.
- Poids 55 g.
- Poids du socle : 195 g.
- Pendentif :**
  - Dimensions : L. 6 x l. 3,5 x Ep. 1,5 cm.
  - Poids : 15 g par pendentif.
  - Alimentation : 1 pile CR2032 (fournie).
  - Dimensions : L. 12,5 x l. 7 x Ep. 6,5 cm.
  - Poids : 195 g
  - Garantie : 3 ans (sauf les piles)**



1 Pack base + 2 pendentifs

L. 12,5 x l. 7 x Ép. 6,5 cm

19 40 118 001

2 Pendentif additionnel

L. 6 x l. 3,5 x Ép. 1,5 cm

19 40 119 000

## Alarme portable SOS

**Système de sécurité SOS portable : le particulier peut alerter l'aidant immédiatement.**

- Lorsque le pendentif est activé par simple pression, la base reçoit un signal sonore.
- Équipé d'une base et d'un pendentif.
- Livré avec une lanière tour de cou pour le pendentif.
- Distance de fonctionnement : jusqu'à 50 m (sans obstacles).
- Base portable légère et compacte (se place facilement dans une poche) et équipée d'un clip ceinture pour faciliter l'utilisation.
- Deux modes d'alarme au choix : alarme sonore ou vibreur.
- Possibilité d'activer les 2 modes d'alarme simultanément.
- Volume réglable sur 4 niveaux jusqu'à 110 dB.
- Alimentation de la base : 2 piles AAA LR03 (non fournies).
- Alimentation du pendentif : 1 pile 23A 12V (fournie).
- Dimensions : L. 10,5 x l. 3 x H. 9 cm.
- Poids : 80 g
- Garantie : 3 ans (sauf piles)**



Alarme portable SOS

19 40 433 000





Horloge analogique QUÆLIS 15

Horloge et mesureur de qualité de l'air intérieur.

- Horloge analogique.
- Surveillance du CO2.
- Indicateurs visuels pédagogiques.
- Grande autonomie : jusqu'à 1 an.
- Double fixation : à poser ou murale.
- 3 piles LR20 (non fournies) + 1 pile LR06 (non fournie).
- Dimensions : Ø 35 cm.
- Poids : 200 g
- Garantie : 2 ans**



Horloge analogique capteur de CO2 Quaelis 15

06 19 049 000

Horloge contraste HEBDO

- Indication des tranches horaires 6h/12h/18h.
- Affichage 7 jours : permet de se repérer parfaitement dans la semaine.
- Affichage du jour en français.
- Verre minéral de protection, bel entourage en aluminium.
- Alimentation : 1 pile LR06.
- Dimensions : Ø 30 cm.
- Poids : 395 g
- Garantie : 3 ans**



NOUVEAU

orium.

Horloge contraste hebdomadaire

06 19 026 000

Horloge silencieuse CONTRASTE

Parfait contraste pour les personnes ayant des troubles de la vision.

- Excellente lisibilité même de loin : fort contraste entre le cadran noir et les chiffres et les aiguilles jaunes.
- Alimentation : 1 pile AA LR6 (fournie).
- Dimensions : Ø 40 x P. 5 cm.
- Poids : 800 g
- Garantie : 3 ans**



Horloge

06 19 035 000

Horloge CONTRASTE silencieuse

Excellente lisibilité même de loin.

- Horloge analogique avec mouvement QUARTZ SWEEP (balayage automatique avec mouvement silencieux).
- Alimentation : 1 pile AA LR6 (fournie).
- Dimensions : Ø 30 x P. 3 cm.
- Poids : 578 g
- Garantie : 3 ans**



Horloge

06 19 025 000

Horloge à LED rouge CHRONOS

- Affichage par digit heure/minute/seconde.
- Calendrier : date/mois/année.
- Affichage du jour en français.
- Température intérieure en °C.
- S'accroche au mur ou peut se poser (pieds amovibles).
- Alimentation : secteur 230 V - 50 Hz + pile de sauvegarde des données CR2032 en cas de coupure de courant (fournie).
- Dimensions : L. 36 x l. 22 x P. 2,2 cm.
- Poids : 755 g
- Garantie : 3 ans**



Horloge digitale

06 19 037 000

Horloge automatique ÉPHÉMÉRIS

- Affiche la date et le mois écrits en toutes lettres ainsi que l'heure.
- Baisse d'intensité lumineuse de 22 h à 7 h du matin.
- Fonction DST : l'horloge se règle automatiquement lors des changements d'heure été/hiver.
- Alimentation : secteur 230 V - 50 Hz + pile de sauvegarde des données CR2032 en cas de coupure de courant (fournie).
- Dimensions : L. 28 x l. 28 x P. 4,2 cm.
- Poids : 1,1 kg
- Garantie : 3 ans**



Horloge digitale

06 19 027 000



## Horloge calendrier digital géant

- Horloge au grand affichage et multiples fonctionnalités, écran LCD.
- Technologie Radio-Contrôlée : mise à jour automatique du calendrier et de l'heure.
- Calendrier complet disponible en 7 langues.
- Boutons de réglage ergonomiques.
- Excellente visibilité de loin, jusqu'à 30 m.
- Affichage de l'heure au format 12 ou 24h.
- Deux alarmes programmables quotidiennes pour les rappels.
- Confort hygrothermique pour s'assurer du confort de la pièce.
- Mesure de la température intérieure de -9 à 50° C.
- Mesure de l'humidité.
- A poser ou à fixer au mur.
- Boutons de réglages situés sur le côté pour accéder plus facilement aux réglages.
- Alimentation : 4 piles LR06 (non fournies).
- Poids : 850 g

### Fonction calendrier :

- Affichage complet du jour, de la date, du mois et de l'année.

**Garantie : 3 ans**



Horloge digitale

L. 37,5 x l. 3 x H. 23 cm

06 19 043 000

## Horloge à date à volets VISUAL

### Horloge à la fois décorative et pratique.

- À accrocher au mur ou à poser.
- Excellente lisibilité, même de loin, grâce à l'affichage contrasté : écritures jaunes sur fond noir.

### Fonction horloge :

- Large cadran L. 16,5 x l. 18,5 cm.
- Grands chiffres.
- Les aiguilles tombent sur les graduations et ne cachent pas les chiffres.
- Affichage analogique de l'heure : mouvement quartz silencieux 3 aiguilles.

### Fonction Calendrier :

- Affichage par mécanisme à volet.
- Jour et mois en toutes lettres, en français.
- Hauteur des lettres : H. 2 cm environ.
- Indication du moment de la journée sous l'affichage du jour de la semaine : Matin et après-midi (permet de se repérer rapidement dans la journée, notamment pour les personnes désorientées, atteinte d'Alzheimer). Change automatiquement toutes les 12 h.
- Chiffres/lettres jaunes sur fond noir facilitant la lecture.
- La date et le mois changent automatiquement (sauf le 28 février pour les années bissextiles), seule l'année se change manuellement.
- Boutons de réglage facilement accessibles.
- Peut être placée à l'endroit souhaité sans se soucier de l'alimentation électrique.

- Alimentation : 1 pile AA LR6 1,5 V + 2 piles C LR14 1,5 V (non fournies).
- Poids : 1,7 kg
- Garantie : 3 ans**



● Horloge à volets

L. 32,5 x l. 32 x P. 10 cm

06 19 036 000

## Horloge RC digitale AUSTIN

- Mise en œuvre facile : il suffit d'insérer les 2 piles, puis l'heure et la date se règlent automatiquement avec changement d'heure été/hiver automatique.
- Possibilité de réglage manuel de l'heure.
- Large cadran LCD : L. 16,5 x l. 9,3 cm.
- Excellente lisibilité de l'heure grâce aux grands chiffres : H. 5,6 cm.
- Température et calendrier : H. 1,7 cm.
- Affichage digital de l'heure.
- Température intérieure en °C ou °F.
- Calendrier (date/mois/jour). Affichage du jour de la semaine en sept langues : Anglais, Allemand, Italien, Français, Danois, Néerlandais et Espagnol.
- Affichage des phases lunaires.
- Format 12/24 h.
- Réglage du fuseau horaire de +12 h à -12 h de différence.
- Fonction alarme à répétition (snooze) automatique 5 min.
- À poser ou à fixer au mur, pied escamotable.
- Finition tendance brillante, décorant élégamment les murs.
- Alimentation : 2 piles AA LR6 1,5V (fournies).
- Poids : 380 g
- Garantie : 3 ans**



● Horloge digitale calendrier

L. 22,9 x l. 16,2 x P. 2,7 cm

06 19 038 000

## Horloge calendrier RÉFÉRENCE

### Conçue et développée spécifiquement pour les personnes ayant des troubles cognitifs et de repères temporels.

- Écran LCD équipé de la technologie VA (Vertical Alignment) qui permet de « bloquer » la lumière du rétroéclairage, et donc d'afficher des noirs très sombres.
- Lecture facilitée grâce à un excellent contraste (affichage blanc sur fond noir).
- Luminosité réglable sur 4 intensités.
- Écran rétroéclairé.
- Affichage de l'heure (format 12H et 24H).
- Affichage du calendrier complet : Jour, Date, Mois et Année.
- Affichage du jour et du mois en toutes lettres en français.
- Icônes et pictogrammes de couleurs représentant les moments de la journée.
- 4 alarmes quotidiennes programmables.
- Équipée de la technologie DST : les changements d'heure été/hiver se feront automatiquement grâce au programme interne.
- 6 langues au choix : Français, Anglais, Allemand, Italien, Néerlandais, Espagnol.
- Peut être accrochée au mur mais peut également être posée sur une table.

- Alimentation : secteur 230 V (adaptateur fourni) ou 3 piles AAA LR03 (non fournies).
- Poids : 330 g
- Garantie : 3 ans**



Horloge digitale calendrier

L. 21,2 x l. 13,9 x P. 2,9 cm

06 19 041 000

## Horloge calendrier RC MEMENTO

- Mise en œuvre facile : il suffit d'insérer les 2 piles, puis l'heure et la date se règlent automatiquement avec changement d'heure été/hiver automatique.
- Horloge permettant une lecture rapide des informations grâce à l'affichage en toutes lettres du calendrier : idéale pour les personnes souffrant d'Alzheimer ou troubles cognitifs.
- Large cadran LCD : L. 16,5 x l. 9,3 cm avec grands chiffres.
- Calendrier : H. 2 cm.
- Heure : H. 2,2 cm.
- Température intérieure : H. 2 cm.
- Calendrier : jour/date/mois/année.
- Affichage du jour et mois en 8 langues : Anglais, Allemand, Italien, Français, Danois, Néerlandais, Espagnol et Polonais.
- Format 12/24 h.
- 2 alarmes.
- Format compact, peut également être utilisée comme réveil posé sur une table de chevet.
- À poser ou à fixer au mur, pied escamotable.
- Alimentation : 2 piles AA LR6 1,5V (non fournies).
- Poids : 380 g
- Garantie : 3 ans**



Horloge digitale calendrier

L. 22,9 x l. 16,2 x P. 2,7 cm

06 19 039 000

## Horloge calendrier VISO 10

- Horloge digitale avec calendrier.
- Réglage automatique de l'heure.
- Grand afficheur numérique.
- Fixation murale ou sur pieds.
- Alimentation : 2 piles AA (non incluses).
- Dimensions : L. 28 x l. 19 x H. 2,7 cm.

**NOUVEAU**



geomarc

Horloge calendrier Viso 10

06 19 023 000

## Horloge digitale à date NOTICIA

- Horloge digitale affichant le calendrier (jour et mois écrits en toutes lettres) et l'heure.
- Affichage contrasté : fond noir, lettres et chiffres par LED rouges offrant ainsi une excellente lisibilité à l'utilisateur.
- Taille des chiffres de l'heure et de la date : H. 3,8 cm.
- Taille des mois et du jour : H. 2 cm.
- Calendrier : jour, date et mois en toutes lettres, heure.
- Baisse d'intensité lumineuse de 22 h à 7 h du matin.
- Réglage facilité grâce à la batterie interne : lorsque l'utilisateur branche l'horloge, celle-ci est déjà à la bonne heure et à la bonne date grâce à un réglage usine.
- Réglage facile par 3 touches.
- Durée de vie de la pile : 4-5 ans en cas de coupures de courant.
- Alimentation : secteur 230 V + 1 pile de sauvegarde CR2032 (fournie).
- Dimensions : L. 28 x l. 28 x P. 4,2 cm.
- Poids : 1,1 kg
- Garantie : 3 ans



orium.

Horloge digitale

L. 28 x l. 28 x P. 4,2 cm

06 19 029 000

## Réveil parlant CLARITYS

### Fonctionnel et design.

- Réveil parlant en français (68 à 85 dB) : annonce de l'heure et de la température intérieure.
- Affichage de l'heure (12 h/24 h) et de la température (°C).
- Alarme programmable et fonction snooze.
- Alimentation : 2 piles AA LR06 1,5 V (non fournies).
- Dimensions : L. 14,5 x l. 5 x H. 5,5 cm.
- Poids : 145 g
- Garantie : 3 ans

orium.



● Noir

06 19 045 000

## Réveil vibreur BLANCO

### Réveil conçu pour les personnes ayant des troubles de l'audition et de la vision.

- Affichage de l'heure (12h/24h).
- Vibreux sans fil pour le placer facilement à l'endroit souhaité dans le lit (ou se déplacer).
- 2 alarmes puissantes programmables et fonction snooze.
- 3 modes au choix : sonnerie, vibreur et sonnerie avec vibreur.
- Port USB 2.0 situé sur la face avant pour recharger un smartphone.
- Alimentation : Réveil : secteur 230 V + 1 pile CR2032 3 V (fournie) / Vibreur : 3 piles AAA LR03 1,5 V (non fournies).
- Dimensions : L. 15,5 x l. 6,5 x H. 10 cm.
- Poids : 320 g
- Garantie : 3 ans

orium.



Sonnerie jusqu'à 102 dB



● Noir

06 19 046 000

## Montre parlante CASUAL

### Indispensable pour les seniors.

- Annonce vocale de l'heure et de la date complète en français, fonctions calendrier et alarme (voix masculine 80 dB).
- Cadran à affichage analogique.
- Alimentation : 1 pile CR2025 (fournie).
- Dimensions : L. 24 x l. 4 x P. 1 cm.
- Poids : 40 g
- Garantie : 3 ans

orium.



80 dB



Montre parlante

06 19 030 000

## Montre parlante Twin Sport

- Annonce vocale de l'heure et des minutes en Français.
- Double affichage : analogique et digital.
- Large écran : L. 2 x l. 2,5 cm.
- Voix féminine claire et forte (80 dB).
- Alimentation : 1 pile CR2025 et 1 pile LR54 (fournies).
- Dimensions : L. 25 x l. 4 x H. 1,5 cm.
- Poids : 40 g
- Garantie : 3 ans

orium.



80 dB



Montre parlante

06 19 042 000





# ACCESSOIRES ÉLECTRIQUES

## Station météo horloge

- Une station météo horloge intelligente, simple à utiliser possédant les fonctions suivantes : prévision météo, taux d'humidité, température, horloge, alarme et data.
- Rétro-éclairage bleu.
- Alimentation : 2 piles AA LR6 (non fournies).
- Dimensions : L. 14 x l. 8 x H. 4 cm.

🔧 **Garantie : 2 ans**



Station météo horloge

15 12 043 000

## Station météo connectée W-SMART

- La station météo Wifi W4 connectable sur application téléphone qui indique les prévisions à 4 jours.
- Indique la température intérieure et extérieure.
- Indique le niveau d'humidité intérieur et extérieur.
- Indique la qualité de l'air.
- Indique la pression atmosphérique et alerte en cas de gel.
- Dimensions : L. 21,7 x l. 68 x H. 14,5 cm.

🔧 **Garantie : 2 ans**

📦 **Poids : 305 g**



Station météo connectée

15 12 044 000

## Moniteur vidéo WIFI BY 110

- Ensemble de vidéo surveillance intérieure : permet de garder un œil sur ses proches.
- Écran LCD couleur 2,8".
- Transmission sans fil.
- Fonction interphone.
- Vision diurne et nocturne.
- Caméra HD rotative avec fonction zoom digital.
- Portée jusqu'à 300 m.
- Détection sonore, de mouvements et de température.
- Fonctionne avec une application gratuite à télécharger.
- Possibilité d'utiliser jusqu'à 4 caméras.
- Alimentation : 1 adaptateur secteur (fourni) pour la caméra / 1 batterie lithium-ion ou adaptateur secteur (fournis) pour l'unité principale.
- Dimensions : Unité principale : L. 13 x l. 7,2 x H. 1,6 cm / Caméra : L. 10 x l. 7,4 x H. 7 cm.

🔧 **Garantie : 3 ans**



Connexion sur les tablettes et smartphones en WIFI avec l'app à télécharger



Moniteur vidéo

19 45 041 000

## Télécommande universelle TV10

- Avec clavier numérique spécialement conçue pour être très simple à utiliser.
- Zappez ou ajustez le volume de votre télévision grâce à ses larges touches programmables.

### Caractéristiques :

- 18 touches programmables.
- Possibilité d'appairer une télécommande sur la position 1 et une deuxième télécommande sur la position 2.
- Alimentation : 2 piles AAA LR03 1,5 V (non fournies).



Télécommande ergonomique

19 40 112 000

## Casque TV amplifié CL7370

- Réception stéréo.
- Ensemble des réglages facilement accessibles sur le casque :
  - Réglage volume (jusqu'à 125dB spl)
  - Réglage de la balance gauche/droite.
  - Réglage de la tonalité.
- Mise en veille automatique (quand plus aucun signal en entrée sur la base).
- Micro intégré pour amplification de l'ambiance sonore.
- Confortable et léger.
- 2,4 GHz digitale.
- Gamme de fréquence : 30 - 20 000Hz.
- Temps de rechargement complet : 3 heures.
- Le casque se recharge automatiquement lorsqu'il est placé sur sa base.
- Portée 100 m en champs libre et 25 m en intérieur.
- Entrée analogique audio (jack 3,5 mm).
- 8h d'autonomie en utilisation.
- Possibilité de placer jusqu'à 2 bases.

### Contenu de la boîte :

- Casque.
- Base de rechargement.
- Adaptateur secteur.
- Câble audio 1,5m jack M Stéréo 3,5 mm.
- Cordon adaptateur RCA jack F 3,5 mm de 20 cm.
- + 1 paire d'embouts d'oreillettes supplémentaires.

📦 **Poids : 55 g**

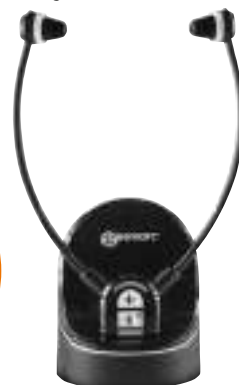

Casque TV

19 40 154 000

Casque TV additionnel (casque uniquement)

19 40 155 000

## Télécommande universelle Verticalis

- Conçue et développée pour simplifier l'utilisation des commandes de la télévision et d'un deuxième appareil au choix.
- Équipée d'une dragonne.
- Télécommande compatible avec toutes marques de télécommande d'origine à technologie Infra-Rouge.
- Équipée de 8 touches pour les principales fonctions pour éviter la confusion et le risque de dérégler les appareils.
- Grandes touches faciles d'utilisation et fort contraste pour une meilleure lisibilité.
- Pour particuliers et établissements : conçue pour placer un câble de sécurité pour une utilisation en établissement.
- Alimentation : 2 piles AAA LR03 (non fournies).
- Dimensions : L. 5 x l. 15 x H. 2,8 cm.

🔧 **Garantie : 3 ans**

📦 **Poids : 70 g**



Télécommande universelle

18 36 006 000



# ACCESSOIRES ÉLECTRIQUES

## Veilleuse économique à LED

- Cette veilleuse électrique est à brancher dans différents endroits de la maison (salle de bain, couloirs, chambres...).
- Se branche directement sur une prise secteur.

orium.

- Équipée d'un détecteur de luminosité, elle éclairera automatiquement la pièce dès que la luminosité est inférieure à 10 lux.
- ⚡ Alimentation : secteur 230 V.
- 📏 Dimensions : L. 6,2 x l. 6,2 x P. 5,8 cm.
- 🛡️ **Garantie : 3 ans**



Allumage automatique



Veilleuse

05 18 001 000

## Veilleuse prise murale

- Détecte la luminosité ambiante pour s'allumer ou s'éteindre automatiquement.
- Conserve la fonction prise électrique (prise gigogne).
- Choix de trois couleurs de LEDs (blanc, bleu, vert) par simple pression.
- Équipée de la protection enfant.
- ⚡ Alimentation : secteur 220-230 V ~ 50 Hz.
- 📏 Dimensions : Ø 8 x P. 7 cm.
- 🛡️ Poids : 90 g



PharmaTechnics

Veilleuse

19 45 050 000

## Eclairage présence connectable<sup>(1)</sup>

**Double fonction : éclairage pratique pour guider l'utilisateur la nuit et décoratif pour mettre en avant le mobilier.**

- Kit fin et esthétique composé de 2 tubes de 6 LED blanches chacun, un angle (90°) de connexion, un compartiment à batterie et un câble USB-sup>(1)</sup>.
- L'avantage de ce kit : les tubes sont modulables et inter connectables. Ainsi l'utilisateur peut moduler et personnaliser l'éclairage souhaité.
- Pour équiper : chambres, couloir, escalier, cave...
- Utilisation intérieure.
- Équipé de 12 LED SMD (2 tubes de 6 LED chacun).
- Équipé de deux capteurs qui déclenchent automatiquement l'éclairage dès qu'une présence est détectée et que la luminosité de la pièce est inférieure à 10 lux.
- Angle de détection : 60°.
- Distance : jusqu'à 3 m.
- Réglages du délai d'extinction automatique : au choix 30 s ou 1 min.
- Puissance d'éclairage : 120 lm.
- Température de couleur : 6 000 - 6 500 K.
- Kit de fixation (clips métal, visserie et adhésifs double face) fourni.
- ⚡ Alimentation : 4 piles AAA LR03 (non fournies).
- 📏 Dimensions : L. 2 x 65 cm.
- 🛡️ Poids : 135 g
- 🛡️ **Garantie : 3 ans**

orium.

Sécurisez vos déplacements nocturnes ou apportez une touche décorative à votre intérieur.



Kit éclairage

05 18 003 000

(1) Voir mention complète à la fin du catalogue.



# AUDITION

## Amplificateur d'écoute Top Discret Auditio

### Amplificateur intra-auriculaire très discret.

- Confort auditif pour une autonomie au quotidien : communiquer avec les interlocuteurs, regarder la télévision, écouter la radio...
- S'adapte aux deux oreilles.
- Bouton ON/OFF.
- Volume sonore réglable.
- Gain sonore : + 32 dB.
- Poids très léger.
- Livré dans une boîte pour le rangement et la protection avec 3 embouts de tailles différentes pour s'adapter aux besoins de l'utilisateur.
- Autonomie 1 pile : 30H en utilisation continue et volume maximum.
- Alimentation : 1 pile A10 + 1 pile de rechange (fournies).
- Dimensions : L. 1,5 x l. 1,5 x H. 1 cm.
- Poids : 1 g.
- Garantie : 3 ans**

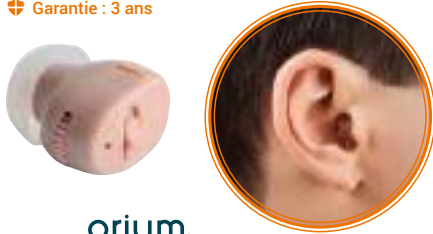

orium.

Amplificateur d'écoute 19 40 115 000

## Amplificateur de sons HA 20

- Idéal pour les personnes à l'ouïe restreinte.
- Forme ergonomique derrière l'oreille.
- Amplifie le volume de tous les sons intérieurs et extérieurs.
- 3 embouts pour un réglage individuel au canal auditif.
- Amplification du son : max. 40 dB.
- Sortie audio : max. 128 dB.
- Plage de fréquence : 200 - 5000 Hz.
- Alimentation : 1 pile LR 754 + 1 pile de rechange (fournies).
- Dimensions : L. 4 x l. 4 x H. 1,2 cm.
- Garantie : 3 ans**



beurer  
santé et bien-être

Amplificateur auditif 19 40 090 000

## Amplificateur de sons HA 50

### Forme ergonomique derrière l'oreille, à peine visible.

- Amplifie le volume de tous les sons intérieurs et extérieurs.
- Volume réglable en continu.
- Amplifie les sons très bas.
- 3 embouts pour s'adapter au conduit auditif de chacun.
- Amplification : 40 dB max.
- Volume sonore des aigus : 128 dB max.
- Plage de fréquences : 100 - 6000 Hz.
- Livré dans un présentoir pratique.
- Alimentation : 1 pile + 1 pile de rechange (fournies).
- Dimensions : L. 4 x l. 4 x H. 1 cm.
- Poids : 6 g.
- Garantie : 3 ans**



beurer  
santé et bien-être

Amplificateur auditif 19 40 102 000

## Amplificateur d'écoute AMPLI'SON

### Paire d'amplificateurs rechargeables adaptés à chaque oreille.

- Plus besoin de piles ! Rechargeable sur le socle fourni pour une autonomie jusqu'à 15 heures (utilisation continue et volume maximum).
- Indicateur LED de charge.
- Bouton ON/OFF sur l'amplificateur.
- Molette de réglage du volume sonore (4 niveaux).
- Gain sonore : + 40 dB pour sortie audio 124 dB.
- Utilisation nomade : peut être rechargé en voiture, au bureau... grâce au câble USB et à l'adaptateur (fournis).
- Livré avec un adaptateur prise secteur et câble USB.
- Livré avec embouts de tailles différentes et un coffret pour le rangement.
- Alimentation : 1 batterie Ni-MH.
- Dimensions : L. 2,5 x l. 8,5 x H. 7,5 cm.
- Poids : 55 g.
- Garantie : 3 ans**



orium.

Un amplificateur  
pour chaque oreille.

Amplificateur d'écoute Ampli'Son 1 paire 19 40 116 001

## Nettoyant intra auriculaire

- Formulé pour nettoyer efficacement les prothèses auditives intra-auriculaires ainsi que les protections anti-bruits, ce produit n'altère pas les systèmes électroniques grâce un séchage ultra rapide.
- Son pinceau circulaire breveté permet un micro-brossage des parties externes de votre appareil, éliminant par simple action mécanique toutes traces de cérumen, et de transpiration, pour une hygiène optimale.
- Produit approuvé par les audioprothésistes.



RONT  
ENERGÉTIQUE

1 spray de 75 ml 19 03 223 000

## Boîte de séchage pour amplificateurs d'écoute

### Pour entretenir et prendre soin de tous les modèles d'appareils auditifs : intra-auriculaire et contours d'oreille.

- Double fonction : assainir et sécher.
- 2 lampes UV (385 nm < 100 mw) pour éliminer les bactéries.
- Une température uniforme de 45°C avec un temps de séchage réglable (2H, 4H ou 8H).
- Testeur de pile intégré avec indicateur LED qui indique le niveau de batterie des piles utilisées dans les amplificateurs.
- Fonctionne aussi sur les prothèses auditives.
- Large surface (L. 10,5 x l. 6,5 cm) pour placer 2 amplificateurs contours d'oreille.
- Alimentation : secteur 230 V ~ 50 Hz (adaptateur secteur fourni).
- Dimensions : L. 14,5 x l. 9 x H. 5 cm.
- Poids : 370 g.
- Garantie : 3 ans**



orium.

Boîte de séchage 19 40 117 000

## Cuillère FLEX ERGO

- Aide au maintien, amovible pour les personnes ne pouvant serrer.
- Matériau limitant le développement des bactéries.
- Réglable en 3 positions.
- Embout souple.
- Passage au lave-vaisselle.

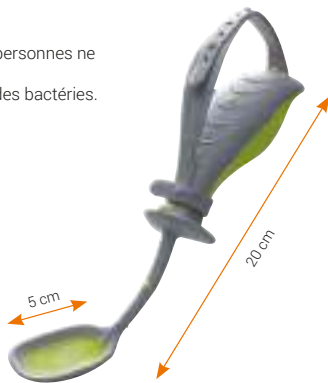

● Cuillère - Anis

18 03 257 070

## Poignée antiglisse TENURA

- Étui antiglisse indiqué pour les personnes à capacité de préhension réduite.
- Permet d'équiper la majorité des couverts ménagers, brosses à dents, stylos...
- Passe au lave-vaisselle.
- ✂ Dimensions : L. 12,5 x Ø 3,5 cm.

Poignées vendues seules

PharmaTechnics



Par 2

18 03 291 001

## Sangle de préhension

- Permet une meilleure préhension des couteaux, fourchettes et cuillères avec passant.
- ✂ Dimensions : L. 12,5 x l. 4 cm.



Sangle pour couvert

18 03 290 000

## Couverts lestés

- Poignée ergonomique et antidérapante, ovale, amovible et orientable.
- Partie métallique orientable pour former un angle et s'adapter au besoin de l'utilisateur (sauf couteau).
- Pour droitier ou gaucher.
- Passe au lave-vaisselle.



1 Fourchette

● Noir L. 20 cm 18 03 287 030  
● Rouge L. 20 cm 18 03 287 180

2 Couteau

● Noir L. 21 cm 18 03 286 030  
● Rouge L. 21 cm 18 03 286 180

3 Cuillère à soupe

● Noir L. 21 cm 18 03 288 030

4 Cuillère à café

● Noir L. 19 cm 18 03 289 030  
● Rouge L. 19 cm 18 03 289 180

Pharmaouest  
WIN CARE

## Couverts à courber SURE GRIP

- Dotés de manches en caoutchouc nervuré et confortables pour faciliter la prise en main pour les personnes dont les mouvements sont limités au niveau de la main et du bras.
- Les deux cuillères et la fourchette se courbent vers la gauche et la droite.
- La lame arrondie du couteau permet de couper avec un minimum d'efforts.
- Lavable au lave-vaisselle.
- Sans latex.
- ▲ Poids : 90 g

NOUVEAU

FP PERFORMANCE HEALTH



1 Couteau 18 03 340 000  
2 Cuillère à café 18 03 341 000  
3 Cuillère à soupe 18 03 342 000

4 Fourchette 18 03 343 000  
Set de 4 couverts 18 03 344 001

## Couverts ergonomiques souples

- Souplesse pour une plus grande sécurité.
- Passage au lave-vaisselle.
- ✂ Dimensions : L. 21 cm.

FABRICATION FRANÇAISE

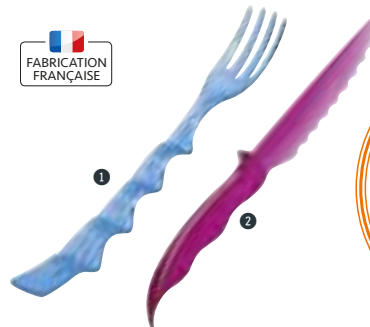

1 Fourchette - Bleu  
2 Couteau - Cassis

19 02 030 060  
19 02 028 100



## Kit de 4 couverts noirs

- Parfaits pour des personnes ayant une préhension limitée ou une difficulté à bouger les doigts et les poignées.
- Conçus en acier inoxydable et en fines finitions plastiques pour les poignées.
- Très léger.
- Dimensions : L. 18,5 cm (sauf couteau 21 cm).
- Poids : ± 50 g.



Kit 18 03 457 001

## Combiné couteau-fourchette Nelson

- Combiné couteau-fourchette conçu pour manger d'une seule main. La lame en acier s'utilise en faisant un mouvement de balancier tandis que le bout dentelé sert de fourchette.
- La lame à proximité du manche n'est pas aiguisée.
- Dimensions : L. 10 cm.
- Poids : 54 g.



Combiné couteau-fourchette 18 03 424 000

## Couverts combinés Queens

- Couverts adaptés pour manger d'une main.
- En acier avec manches standard compensés en plastique ABS, cylindriques pour une bonne prise en main.
- Combiné cuillère-fourchette : s'utilise comme cuillère ou fourchette. Les rebords coupent la nourriture.
- Combiné couteau-fourchette : pour manger d'une seule main. La lame s'utilise en faisant un mouvement de balancier tandis que le bout dentelé sert de fourchette. La lame à proximité du manche n'est pas aiguisée.
- Passé au lave-vaisselle.
- Dimensions : L. 10 x Ø 3 cm.
- Poids : 45 g.



1 Combiné cuillère-fourchette 18 03 431 010  
2 Combiné couteau-fourchette 18 03 432 010

## Couverts manches courbés QUEENS

- Particulièrement adaptés aux personnes ayant une mobilité réduite du poignet, ces couverts courbés sont en acier inoxydable et en plastique léger.
- Les manches compensés en plastique ABS sont légers et cylindriques pour une bonne prise en main.
- Évitent la torsion du poignet.
- La lame du couteau est à angle droit avec le manche et fonctionne par un mouvement de bascule.
- La fourchette et la cuillère existent dans des modèles pour gaucher ou droitier.
- Passé au lave-vaisselle.
- Poids : 45 g.



1 Fourchette gaucher 18 03 409 010  
2 Cuillère gaucher 18 03 411 010  
3 Fourchette droitier 18 03 410 010  
4 Cuillère droitier 18 03 412 010  
5 Couteau 18 03 408 010

## Couverts standards Queens

### Pour les personnes ayant une préhension limitée.

- En acier inoxydable.
- Manches compensés en plastique ABS cylindriques pour une bonne prise en main.
- Passé au lave-vaisselle.
- Dimensions : L. 10 x Ø 3 cm.
- Poids : 45 g.



1 Couteau 18 03 427 010  
2 Fourchette 18 03 428 010  
3 Cuillère à soupe 18 03 429 010  
4 Cuillère enfant 18 03 430 010  
Cuillère à café 18 03 458 010

## Couverts avec manche en mousse

- Ces couverts avec un manche en mousse sont montés sur une tige en plastique, enveloppée de façon hygiénique dans un manche en mousse gris clair.
- Couverts très légers.
- Destinés aux personnes avec une faible préhension et/ou peu de force dans le bras.
- Mousse à cellules fermées, crantée et confortable qui épouse la forme des doigts.
- Peut s'utiliser sans plier le poignet.
- Dimensions : L. 11,5 x Ø 3 cm.
- Poids : 40 g.



Set de 4 couverts 18 03 459 001

## Couverts courbés avec manche en mousse

### Pour les personnes avec mouvements du poignet et bras limités.

- Couverts très légers.
- Mousse à cellules fermées, crantée et confortable.
- Évitent la torsion du poignet.
- Lame du couteau coudée à 90°.
- Fourchettes et cuillères pliées à 40°.
- Dimensions : L. 11,5 x Ø 3 cm.
- Poids : 40 g.



1 Fourchette droitier 18 03 462 000  
2 Cuillère droitier 18 03 464 000  
3 Couteau courbe 18 03 460 000  
4 Fourchette gaucher 18 03 461 000  
5 Cuillère gaucher 18 03 463 000



## Protège tasse anti-glisse

- ✓ S'adapte sur la majorité des verres, tasses, mugs...
- ✓ Empêche le verre ou la tasse de glisser sur les surfaces lisses.
- ✓ Matière très souple.
- ✓ Dimensions : Ø 9 x H. 3,5 cm.
- ✓ Poids : 40 g

PharmaTecnics



1	Rouge	18 03 542 180
2	Bleu	18 03 542 060
3	Jaune	18 03 542 080

## Verre paille

- ✓ Permet aux personnes alitées de boire en toute tranquillité.
- ✓ Passe au lave-vaisselle.
- ✓ Contenance : 25 cl.



PharmaTecnics

1	Verre paille	18 03 295 000
2	Sachet de 50 pailles individuelles	18 03 296 001

## Verre ERGO avec bec verseur

- ✓ Verre ergonomique avec bec verseur.
- ✓ Formes arrondies non lisses pour une meilleure prise en mains.
- ✓ Passe au micro-ondes, au congélateur et au lave-vaisselle.
- ✓ Contenance : 25 cl.

PharmaTecnics



Pharmaquest  
WIN CARE

1	Bleu	18 03 292 060
2	Orange	18 03 292 090
3	Transparent	18 03 292 000
4	Violet	18 03 292 190

## Tasse plastique transparent 2 anses

- ✓ Gobelet avec deux grandes poignées, un couvercle avec bec verseur et une large base.
- ✓ Fabriqué à partir de matériaux de qualité alimentaire.
- ✓ Passe au lave-vaisselle et au micro-ondes.
- ✓ Dimensions : L. 14 x l. 9 x H. 12 cm.
- ✓ Contenance : 30 cl.
- ✓ Poids : 126 g



Tasse 2 anses 18 03 079 000

## Verre/tasse à 2 becs

- ✓ Fourni avec deux couvercles à long bec, l'un avec une petite ouverture pour les liquides et l'autre avec une ouverture plus grande pour les aliments mi-solides.
- ✓ Dimensions : L. 7 x l. 6 x H. 16 cm.
- ✓ Contenance : 25 cl.
- ✓ Poids : 49 g



Verre/tasse long bec 18 03 485 000

## Verre avec bec verseur

- ✓ Verre avec couvercle amovible.
- ✓ Passe au lave-vaisselle.
- ✓ Gradué.
- ✓ Contenance : 20 cl.



PharmaTecnics

Verre 18 03 297 000

## Tasse/gobelet à 2 becs

- ✓ Livré avec deux becs suceurs pour les liquides et les aliments semi-solides.
- ✓ Passe au lave-vaisselle.
- ✓ Dimensions : L. 8 x l. 7 x H. 11,5 cm.
- ✓ Contenance : 20 cl.
- ✓ Poids : 46 g



Tasse/gobelet 18 03 486 060

## Verre à découpe nasale

- ✓ Permet de boire tout en gardant la tête et le cou droits.
- ✓ Passe au lave-vaisselle.
- ✓ Contenance : 22 cl.



PharmaTecnics

1	Bleu	18 03 298 060
2	Rouge	18 03 298 180

## Verre à découpe nasale

- ✓ Verre à découpe nasale ergonomique pour boire en limitant les gestes amples.
- ✓ Permet de boire en gardant la tête droite grâce à sa large découpe spéciale laissant passer le nez.
- ✓ Sans bisphénol A, sans phtalate.
- ✓ Coloris Bleu.
- ✓ Contenance : 16 cl.



Bleu 18 03 256 060

## Verre HANDICUP®

- Muni de 2 anses, forme inclinée avec couvercle pour boire en toute sécurité.
- Passe au lave-vaisselle.
- Contenance : 22 cl.



1	● Bleu	18 03 294 060	3	○ Transparent	18 03 294 000
2	● Orange	18 03 294 090	4	● Vert	18 03 294 070

## Tasse à 2 anses CARING

- Base large et stable.
- 2 grandes poignées profilées et inclinées.
- Inclus un couvercle avec petite ouverture en bec.
- Passe au micro-ondes.
- Lavable au lave-vaisselle jusqu'à une température de 85°C.
- Poids : 176 g.
- Contenance : 30 cl.



Tasse 2 anses 18 03 230 000

## Presse sachet de thé

- Tirez le maximum de saveur de votre sachet de thé à l'aide de ce presse-sachet de thé.
- Idéal pour les personnes à mobilité réduite et les personnes amputées, il permet de transférer facilement un sachet de thé à la corbeille avec un minimum de déversement.
- Fabriqué en acier inoxydable.
- Dimensions : L. 5,5 x l. 4,5 x H. 0,1 cm.



Presse sachet de thé 18 03 514 000

## Porte-bouilloire à bascule

Utilité pour verser une bouilloire pleine en toute sécurité.

- Possède un point de pivot permettant à la bouilloire de revenir à la position verticale lorsqu'elle est relâchée.
- Livrée avec une sangle pour maintenir la bouilloire en place.
- Le cadre support tient la tasse à la bonne distance de la bouilloire.
- Dimensions : L. 24,5 x l. 17,5 x H. 19 cm.
- Poids : 395 g.



Porte-bouilloire 18 03 479 000

## Porte-verre 2 anses

S'adapte à la majorité des verres de cuisine.

- S'adapte sur les verres à découpe nasale mais aussi la majorité des verres de cuisine PharmaTecnics.
- Passe au lave-vaisselle.
- Dimensions : H. 9 cm.



Porte-verre 18 03 299 000

## Anse pour verre de cuisine

- S'adapte sur les verres ERGO ainsi que sur la majorité des verres de cuisine courants.

PharmaTecnics



Anse pour verre 18 03 293 000

## Porte bouteille universel LE CLIIP

Facilite le maintien et le maniement des bouteilles pour se servir.

- En polycarbonate équipé d'une poignée ergonomique en élastomère thermoplastique pour un meilleur confort et une meilleure prise en main.
- Se met en place par-dessus la bouteille en un geste simple.
- Pratique et facile à utiliser, il reste sur la bouteille tout le temps de l'utilisation.
- Compatible avec la plupart des bouteilles en plastique et verre Ø 8 cm.
- Lavable en machine.
- Dimensions : H. 13 cm.
- Poids : 95 g.



1 ● Bleu 18 03 275 060 2 ● Noir 18 03 275 030

## Poignée verseuse

- Facilite la préhension des bouteilles plastiques en se clipsant simplement sur le haut de la bouteille.
- S'adapte à plusieurs diamètres de bouteille avec goulot (Ø 30 mm maxi).
- Poignée : 10 cm.

PharmaTecnics



Poignée verseuse 18 03 394 000



## Base antidérapante amovible



## Assiette à rebord

- Permet la prise aisée des aliments grâce à son rebord surélevé.
- Base antidérapante détachable.
- Passage au micro-ondes et lave-vaisselle sans la base antidérapante.
- Dimensions : Ø 23 cm.



PharmaTecnics

1 Blanc 18 03 281 010 2 Rouge 18 03 281 180

## Assiette compartimentée

- Avec cette assiette les aliments restent séparés.
- Base antidérapante détachable.
- Passage au micro-ondes et lave-vaisselle sans la base antidérapante.
- Dimensions : Ø 23 cm.



PharmaTecnics

1 Blanc 18 03 282 010 2 Rouge 18 03 282 180

## Bol à rebord

- Bol à rebord surélevé.
- Base antidérapante amovible.
- Passage au micro-ondes et lave-vaisselle sans la base antidérapante.
- Dimensions : Ø 15 cm.
- Contenance : 40 cl.

PharmaTecnics



1

2

1 Blanc 18 03 284 010 2 Rouge 18 03 284 180

## Assiette isotherme

- Compartiment pour de l'eau chaude (non bouillante) pour maintenir les aliments au chaud.
- Base antidérapante détachable.
- Capacité du réservoir d'eau : 80 cl.
- Passage au micro-ondes et lave-vaisselle sans la base antidérapante ni le bouchon.
- Dimensions : Ø 21,5 cm.

PharmaTecnics



Assiette isotherme 18 03 285 000

## Rebord d'assiette incurvé HOMECRAFT

- En polyéthylène léger et flexible, qui se fixe facilement sur toute assiette plate standard grâce à 3 clips.
- Convient aux assiettes de Ø 19 à 25 cm.
- Le rebord d'assiette incurvé est idéal pour les personnes qui se nourrissent d'une seule main puisqu'il agit comme butée et aide l'utilisateur à collecter sa nourriture.
- Il empêche les aliments de tomber hors de l'assiette.
- Passé au micro-ondes et au lave-vaisselle.
- Poids : 45 g.



FP PERFORMANCE HEALTH

Blanc 18 03 414 010

## Rebord d'assiette

- S'adapte sur les assiettes de dimensions courantes pour empêcher les aliments de tomber.
- Passé au lave-vaisselle et au micro-ondes.

PharmaTecnics



1

2

1 Blanc 18 03 283 010 2 Rouge 18 03 283 180

# AUTOUR DE LA TABLE

## Assiette antidérapante haute stabilité

- Assiette sans bisphénol avec 4 pieds.
- Ne glisse pas.
- En copolyester.
- Angles de blocage.
- Passage au micro-ondes uniquement pour réchauffer les aliments.
- Dimensions : Ø 23,5 cm.



Bleu 18 03 252 060

## Assiette thermodynamique avec couvercle

- Ralentit la perte de chaleur ou de frigorité.
- Base antidérapante.
- Passage au micro-ondes uniquement pour réchauffer les aliments.
- Dimensions : Ø int. 17 cm / Ø ext. 23,2 cm.



Supporte jusque 120°C



Anis 18 03 253 070

## Assiette demi-creuse

- Assiette sans bisphénol A.
- Surface anti-rayure.
- Passage au micro-ondes uniquement pour réchauffer les aliments.
- Dimensions : Ø 23 cm.



1 Bleu 19 02 027 060 2 Vert 19 02 027 070

## Support antidérapant yaourt

- Assure la stabilité lors de la consommation ou de l'ouverture des yaourts.
- Évite le renversement sur la table.
- Dimensions : H. 4 cm.



Bleu 18 03 259 060  
Orange 18 03 259 090

## Coquetiers avec base ventouse

- Dotés de ventouses pour éviter le glissement, idéal pour les utilisateurs à mobilité réduite ou ayant une seule main.
- Dimensions : H. 7 x Ø 6 cm.



Par 2 18 03 481 001

## Napperon antidérapant

- Léger et souple.
- Sans bisphénol A ni phtalate.
- Passé au lave vaisselle.
- Dimensions : Ø 14 cm.



Évite le glissement sur un plateau ou une table

Orange 18 03 260 090

## Set de table anti-dérapant

- Les sets de table DYCEM peuvent être utilisés pour donner davantage de stabilité aux appareils électroménagers, en facilitant la préparation de plats ou la manipulation d'ustensiles.
- Set facile à laver.



1 Bleu Ø 14 cm 18 03 217 060 2 Bleu L. 35 x l. 25 cm 18 03 218 060

## Rouleaux anti-dérapant

- Malléable disponible en plusieurs longueurs et largeurs.
- Peut être découpé selon la forme et la taille requises et également être cousu.
- S'enroule facilement autour de tout objet pour en améliorer la saisie.
- Composition : 45 % coton et 55 % polyester.
- Dimensions : L. 2 m x l. 20 cm.



Bleu 18 03 210 060

## Planche de préparation

- Aide de cuisine pour celles et ceux qui ont une utilisation limitée des mains.
- Maintenue en place par son rebord incurvé qui s'appuie contre la surface du plan de travail et avec des pieds antidérapants intégrés.
- Dosseret arrière pour tenir le pain immobile pour le découper ou le tartiner.
- Facile à nettoyer.
- Dimensions : L. 22 x l. 22 x Ép. 3 cm.
- Poids : 160 g.



Planche de préparation 18 03 483 000



## Ouvre-bouteille automatique One-Touch

- Ouvre ou ferme les bouchons de bouteille plastique automatiquement grâce à un simple bouton.
- Alimentation : 2 piles AA LR6 (non fournies).



Ouvre-bouteille

18 03 054 000

## Ouvre-bocal automatique One-Touch

- Ouvre grâce à un simple bouton les couvercles de bocal d'un diamètre de Ø 2,5 à 10,1 cm.
- Alimentation : 2 piles AA LR6 (non fournies).



Ouvre-bocal

18 03 053 000

## Ouvre-boîte automatique One-Touch

- Ouvre les boîtes de conserve dont le diamètre est compris entre Ø 5,2 et 15,3 cm par simple pression sur un bouton.
- Alimentation : 2 piles AA (non fournies).



Ouvre-boîte

18 03 052 000

## Tire-bouchon électrique One-touch

**NOUVEAU**

- Fonctionne sans aide manuelle, ni aucun effort.
- Convient pour toutes les dimensions de goulots de bouteille, pour les bouchons en liège ou synthétique.
- Fonctionne par un seul bouton bidirectionnel.
- Alimentation : 4 piles AA (non fournies).
- Dimensions : L. 25 x l. 5,5 x H. 5,5 cm.
- Poids : 290 g



Tire-bouchon électrique

18 03 064 000

## Ouvre-boîte multi-usage

- Permet d'ouvrir les boîtes, les bocaux, les bouchons de bouteilles et canettes à languette.
- Ouvre-boîte avec manette rotative, idéale pour les utilisateurs qui éprouvent des difficultés à manipuler les ouvre-boîtes standard.
- Facile à nettoyer, lavage au lave-vaisselle déconseillé.
- Dimensions : 60x60x205 mm.
- Poids : 100 g



Ouvre-boîte

18 03 511 000

## Ouvre-boîte automatique propre Smart Touch

**La dernière génération d'ouvre-boîtes mains libres : hygiène alimentaire et multi-fonctions.**

- Module de découpe amovible pour un nettoyage au lave-vaisselle !
- Une touche à presser pour ouvrir petites et grandes boîtes, rondes, rectangulaires ou carrées, sans les mains.
- Les bords de la boîte et du couvercle sont non tranchants.
- Un crochet soulève les languettes des canettes.
- Alimentation : 2 piles AA LR6 (non fournies).



Ouvre-boîte Smart Touch

18 03 068 000

## Ciseaux à volaille ergonomique

- Ciseaux recourbés avec lames crénelées, spécialement étudiés pour la découpe des volailles.
- Dimensions : L. 25 x l. 8 x H. 3 cm.
- Poids : 170 g
- Garantie : 1 an



Ciseaux à volaille

18 03 170 000

## Ouvre bocal/bouteille caoutchouté

**Aide de cuisine ingénieuse, avec trois supports caoutchoutés de différentes tailles pour les bocaux et les bouteilles.**

- Un contour en caoutchouc tout autour assure plus de stabilité sur la surface de travail.
- Convient à une large variété de bocaux/bouteilles de Ø 2,5 à 10 cm.
- Dimensions : L. 19 x l. 13 x H. 7 cm.
- Poids : 250 g



Ouvre bocal/bouteille

18 03 076 000

## Tire-bouchon électrique

**Rapide et sans effort.**

- Design aluminium et ABS noir.
- Éclairage LED bleu.
- Alimentation : 1 batterie ou 1 adaptateur secteur (fourni).
- Dimensions : L. 3,4 x l. 3,3 x H. 43,3 cm.
- Poids : 350 g



Tire-bouchon électrique

18 03 065 030

## Ouvre-bouteille 5 en 1

- Ouvre-bouteille ergonomique.
- Facilite l'ouverture des bouteilles, couvercles, bouchons, capsules et languettes de boîtes de conserve.
- Dimensions : 14,5 cm.
- Poids : 73 g



Ouvre-bouteille

14,5 cm

18 03 360 000

# AUTOUR DE LA CUISINE & BAVOIRS

## Ouvre-boîte

- Anti-glisse.
- Force de traction démultipliée par rapport à la normale.
- Résiste à 250°C dans un autoclave ou un micro-ondes.
- Dimensions : Ø 12 x H. 4,5 cm.



PharmaTecnics

- Bleu 18 03 540 060
- Rouge 18 03 540 180

## Ouvre-bouteille

- S'adapte à la majorité des bouchons commercialisés.
- Anti-glisse.
- Préhension simple et force de traction démultipliée par rapport à la normale.
- Résiste à 250°C dans un autoclave ou un micro-ondes.
- Dimensions : Ø 6,5 cm x H. 3 cm.



PharmaTecnics

- Jaune 18 03 541 080
- Rouge 18 03 541 180

## Ouvre bocal/bouteille

- Permet d'ouvrir facilement les bocaux tenaces, les bouteilles ou les pots.
- Peut également être utilisé pour tourner les robinets.
- Toucher doux et souple.
- Forme de dôme pour s'adapter à la plupart des situations.
- Dimensions : Ø 13 x H. 5,5 cm.



Ouvre bocal/bouteille 18 03 490 000

## Ouvre-bouteille / Ouvre-pot DYCEM

- Cône en caoutchouc moulé antidérapant pour ouvrir et fermer plus facilement bocaux ou bouteilles.



- Ø 6 cm 18 03 215 060
- Ø 12 cm 18 03 214 060

## Chaise haute réglable

- Assises et dossiers rembourrés, sans raccords ouverts donc faciles à nettoyer.
- Réglable en hauteur sur 6 étapes.
- Muni de barres de tension sur les côtés pour améliorer la robustesse et la stabilité.
- Dimensions de l'assise : L. 36 x H. 49,5/64,5 cm.
- Dimensions : L. 53 x l. 41 x H. 79 cm.
- Charge maxi : 159 kg.



- Blanc 16 01 115 010
- Noir/Gris 16 01 115 020

## Chaise haute de cuisine KIZINE

- En acier.
- Assise inclinée vers l'avant de 4 cm (7°) pour réduire l'effort pour s'asseoir et se relever.
- Assise et dossier rembourrés (4 cm d'épaisseur).
- Accoudoirs amovibles.
- Pieds réglables en hauteur, stables et munis d'embouts antidérapants en caoutchouc.
- Dimensions : L. 54 x l. 29 x H. 84/91 cm.
- Poids : 6 kg
- Charge maxi : 136 kg.
- Garantie : 1 an



Chaise haute de cuisine KIZINE 16 01 010 000

## Marchepied avec main courante

Le marchepied avec poignée est idéal pour les endroits difficiles à atteindre.

- C'est une marche polyvalente qui peut être utilisée dans la salle de bain, la cuisine ou d'autres pièces de la maison.
- Il se compose d'une surface en caoutchouc antidérapante et d'une main courante en caoutchouc pour une meilleure adhérence.
- Livré avec quatre embouts en caoutchouc pour un soutien supplémentaire.
- Dimensions : L. 46 x l. 26,5 x H. 86 cm.
- Poids : 2,9 kg
- Charge maxi : 140 kg.



Marchepied avec main courante 04 01 025 000

## Bavoir-foulard en coton

- Facilité d'enfilage avec attache aimantée.
- Intérieur du bavoir en tissu-éponge absorbant avec une face intraversable pour protéger les vêtements.
- À l'unité
- Taille unique



- 1 Papillon bleu 14 08 077 060
- 2 Flamme rouge 14 08 077 180
- 3 Étoile bordeaux 14 08 077 120
- 4 Ancre marine 14 08 077 140

## Bavoir forme bandana

Idéal pour être porté toute la journée.

- Bavoir adulte/adoléscent en forme bandana pour plus de discrétion.
- Fermeture pression, finition rempliée.
- Lavable en machine à 95 °C.
- Dimensions : L. 60 x l. 37 cm.



- Gris À l'unité 14 08 070 020

## Bavoir long

- Fixation rapide par pressions.
- Permet de protéger au mieux les personnes dépendantes au cours des repas.
- Protège des tâches et des liquides, de l'abdomen à mi-cuisse.
- Protège contre les risques de brûlure.
- Lavable plus de 150 fois.
- Lavable en machine à 95°C.
- Pas de repassage.
- Dimensions : L. 91 x l. 43 cm.



Pharmaouest  
WIN CARE

- Bavoir long À l'unité 14 08 001 540

## Bavoir PREMIUM JOLETI

- Protection efficace car il est imperméable, souple et agréable.
- Fermeture par pressions : 3 positions.
- Imprimé avec finition par liseret blanc.
- Lavable en machine à 90°C.
- Tissu 140 g/m².
- Dimensions : L. 90 x l. 46 cm.

joleti



- Bavoir PREMIUM À l'unité 14 08 075 060

## Bavoir imperméable JOLETI

- Bavoir absorbant, imperméable et réutilisable.
- Double épaisseur.
- Résistance et longévité.
- Face absorbante complexe polyester rayonne.
- Barrière jersey polyester enduit PVC.
- 3 pressions pour réglage.
- Lavage à 95°C.
- Tour de cou : 50 cm.
- Dimensions : L. 90 x l. 45 cm.



- 1 Motif bleu carreaux À l'unité 14 08 032 000
- 2 Motif vert À l'unité 14 08 007 000
- 3 Motif bleu géométrique À l'unité 14 08 006 000



## Bavoir imperméable en tissus éponge JOLETI

### Pas de contact avec le PU.

- Confort serviette, permet l'essuyage.
- Imperméable.
- Hautement absorbant.
- Tissus éponge double face 100% coton.
- Fermeture par pression.
- Lavage et séchage en machine (90°).



### À l'unité

1	Bleu lavande	L. 70 x l. 50 cm	14 08 040 060
2	Bleu lavande	L. 100 x l. 50 cm	14 08 041 060

### Spécial EHPAD (emballé individuellement sous film plastique)

1	Blanc	L. 70 x l. 50 cm	14 08 040 010
2	Vert	L. 70 x l. 50 cm	14 08 040 070

## Bavoir micro-éponge court

- Serviette courte très épaisse et absorbante en velours micro-éponge bambou très épais.
- Pour le repas et le goûter.
- Se fixe avec un velcro.
- Lavage en machine à 60° C.
- Dimensions : L. 37 x l. 46 cm.



À l'unité

14 08 061 000

## Bavoir lien déperlant écossais

- Serviette à nouer en polyester déperlant, motif écossais.
- Lavage à 60° C.
- Dimensions : L. 60 x l. 42 cm.



À l'unité

14 08 060 000

## Bavoir TENA BIB

- Composés de deux feuilles de ouate de cellulose et d'une voile imperméable.
- Attaches prédécoupées.
- Poche de recueil.



### 6 sachets de 150

Taille : S/M	L. 48 x l. 37 cm	14 08 028 002
Taille : M/L	L. 68 x l. 37 cm	14 08 029 002

## Bavoir à usage unique Vala®Fit TAPE

- Bavours à usage unique pour adulte en voile de cellulose et film intraversable avec attaches adhésives.
- Dimensions : L. 70 x l. 38 cm.



1 sachet de 100

14 08 051 001

## Bavoir à usage unique Vala®Fit BAND

- Bavours à usage unique pour adulte avec poche de recueil et deux liens prédécoupés.
- Dimensions : L. 70 x l. 38 cm.



1 sachet de 100

14 08 050 001

## Bavoir à usage unique Vala®Fit ROLL

- Bavours à usage unique pour adulte en voile de cellulose et film intraversable avec attaches adhésives.
- Conditionné en rouleaux.



1	L. 50 x l. 40 cm	1 rouleau de 150	14 08 052 001
2	L. 100 x l. 40 cm	1 rouleau de 75	14 08 053 001

## Bavoir adhésif

- Pose facile grâce aux adhésifs sur les épaules.
- Imperméable, très absorbant.
- 3 couches cellulose/polyéthylène.
- Poche de recueil.
- Dimensions : L. 65 x l. 38 cm.



1 sachet de 100

14 08 002 061

## Bavoir à liens avec poche

- Attache par liens.
- Poche de recueil de 9 cm de hauteur.
- Dimensions : L. 70 x l. 38 cm.



1 sachet de 100

14 08 012 061

## Bavoir

- Bavoir spécialement conçu pour les adultes dépendants.



### 2 plis - 6 sachets de 100

L. 70 x l. 38 cm 14 08 014 062

### 3 plis - 6 sachets de 100

L. 50 x l. 38 cm 14 08 005 062

L. 70 x l. 38 cm 14 08 009 062

## Bavoir épaulettes patient agité

- Convient particulièrement aux patients agités grâce à ses épaulettes de protection et à son réceptacle qui sécurise et protège pendant le repas.
- Fermeture par 2 pressions réglables.
- Bavoir en bouclette (42% coton / 10% polyester) enduite PVC (245g / m²).
- Finition biais polycoton blanc.
- Lavable à 90°C.
- Dimensions : L. 100 x l. 48 cm.
- À l'unité



Bavoir épaulettes

14 08 033 000





## Présentoir de sol Orliman® FeetPAD

### Le pack comprend :

- 1 présentoir de sol,
  - 14 broches métalliques,
  - 14 porte-étiquettes et 1 planche d'étiquettes prix à remplir,
  - 14 boîtes de protecteurs hallux valgus (7 dans chaque taille),
  - 7 boîtes de protections plantaires Métatarses (4 taille 1 et 3 taille 2),
  - 6 boîtes de doigts protecteur (2 dans chaque taille),
  - 7 boîtes de tubes protecteur gel & tissu (2 taille XS, S, M et 1 taille L),
  - 6 boîtes de tubes protecteur gel **DONT 1 GRATUITE\*** (3 taille S, 2 taille M et 1 taille L),
  - 6 boîtes de protections gel talon **DONT 3 GRATUITES,**
  - 4 boîtes de protections gel petit orteil **DONT 1 GRATUITE,**
  - 6 boîtes de coussinets gel talon **DONT 2 GRATUITES,**
  - 6 boîtes de coussinets gel métatarses **DONT 2 GRATUITES,**
  - 9 boîtes de coussinet gel orteil **DONT 1 GRATUITE\*\*** (1 taille S, 3 taille M pied droit, 2 pieds gauches et 1 taille L, pied droit et gauche),
  - 6 boîtes d'écarteurs de doigts (2 par taille),
  - 14 boîtes d'écarteurs protecteurs,
  - 6 boîtes de correcteurs nocturnes (1 par taille).
- ✂ Dimensions : L. 30 x l. 35 x H. 175 cm.
- ⊙ **DM Classe I**



\* Sur la taille S.  
\*\* Sur la taille M.

Présentoir au sol

23 17 006 001

## Présentoir correcteur nocturne Orliman® FeetPAD

### Le pack comprend :

- 1 présentoir de comptoir avec 2 broches,
  - 1 cartonnnette recto/verso avec détail des pathologies et gammes (à insérer sur le présentoir), 2 porte-étiquettes et 1 planche d'étiquettes prix (à remplir).
  - 8 boîtes de correcteurs nocturnes **DONT 1 GRATUITE\*** (4 taille M et 1 dans les autres tailles, pied droit et gauche).
- ✂ Dimensions : L. 21 x l. 12 x H. 42 cm.
- ⊙ **DM Classe I**



\* Sur la taille M pied gauche.

Présentoir de comptoir correcteur nocturne

23 17 002 001

## Présentoir pour semelles Orliman® FeetPAD

### Le pack comprend :

- 2 présentoirs de comptoir avec 2 broches,
  - fronton semelles thermoformables,
  - 1 cartonnnette recto/verso avec détail des pathologies et gammes (à insérer sur le présentoir),
  - 1 porte-étiquettes et 1 planche d'étiquettes prix (à remplir).
  - 6 boîtes de semelles silicone (1 dans chaque taille).
  - 7 boîtes de semelles thermoformables **DONT 1 GRATUITE\*** (1 dans chaque taille).
- ✂ Dimensions : L. 21 x l. 12 x H. 42 cm.
- ⊙ **DM Classe I**



\* Sur la pointure 43.

Présentoir de comptoir semelles

23 17 004 001

## Présentoir Orliman® FeetPAD

### Le pack comprend :

- 3 présentoirs de comptoir avec 6 broches, 3 cartonnnettes recto/verso avec détail des pathologies et gammes (à insérer sur le présentoir), 6 porte-étiquettes et 1 planche d'étiquettes prix (à remplir).
  - 6 boîtes d'écarteur & protecteur Hallux Valgus.
  - 4 boîtes d'écarteur de doigts Hallux Valgus (2 taille S, 1 taille M et 1 taille L).
  - 6 boîtes de protecteurs Hallux Valgus et Cors **DONT 1 GRATUITE\*** (4 taille 1 et 2 taille 2).
  - 6 boîtes de protections plantaires Métatarses **DONT 1 GRATUITE\*** (4 taille 1 et 2 taille 2).
  - 7 boîtes de tubes protecteurs gel & tissu (2 taille XS, 2 taille M et 1 taille L).
  - 4 boîtes de doigtier protecteur **DONT 1 GRATUITE\*\*** (1 dans chaque taille).
- ✂ Dimensions : L. 21 x l. 13 x H. 27 cm.
- ⊙ **DM Classe I**



\* Sur la taille 1.  
\*\* Sur la taille L.

Présentoir de comptoir FeetPAD

23 17 003 001

## Présentoir pour talonnettes Orliman® FeetPAD

### Le pack comprend :

- 3 présentoirs de comptoir avec 3 broches, 3 cartonnnettes recto/verso avec détail des pathologies et gammes (à insérer sur le présentoir), 3 porte-étiquettes et 1 planche d'étiquettes prix (à remplir).
  - 6 boîtes de talonnettes silicone insert central (2 dans chaque taille).
  - 5 boîtes de talonnettes silicone insert latéral (1 taille 1, 3 taille 2 et 1 taille 3).
  - 7 boîtes de talonnettes plates silicone insert central **DONT 1 GRATUITE\*** (1 taille 1, 3 taille 2, 2 taille 3 et 1 taille 4).
- ✂ Dimensions : L. 21 x l. 13 x H. 27 cm.
- ⊙ **DM Classe I**



\* Sur la taille 2.

Présentoir de comptoir talonnettes

23 17 005 001

## Présentoir pour chaussettes Orliman® FeetPAD

- 3 présentoir offert pour l'achat de 18 paires de chaussettes ORLIMAN® FeetPAD (Confort & Protection ou chaussette de compression).

### Comprend :

- 3 présentoirs de comptoir.
  - 3 broches.
  - 3 cartonnnettes recto/verso avec détail de la gamme (à insérer sur le présentoir).
- ✂ Dimensions : L. 21 x l. 13 x H. 27,5 cm.
- ⊙ **DM Classe I**



3 présentoirs OFFERTS pour l'achat de 18 paires de chaussettes (voir modèles en page 113)



**Protection gel talon Orliman® FeetPAD**

Prévient les pressions et les frottements sur le bord de la chaussure.

**Indications :**

- Prévient les pressions et les frottements dans la zone du talon.
- Évite la formation d'ampoules.
- Protège les blessures existantes du talon d'Achille.

**Caractéristiques :**

- Gel polymère auto-adhésif absorbant les impacts et la pression.
- Ultra-fin, facile à placer dans tout type de chaussure.
- Lavable et réutilisable.
- Sans latex
- **DM Classe I.**



Taille : Unique 1 boîte de 2 23 17 028 001

**Coussinet gel talon Orliman® FeetPAD**

**Indications :**

- Soulage la douleur et absorbe les chocs sous le talon.
- Évite les frottements et la formation de callosités.

**Caractéristiques :**

- Gel polymère auto-adhésif absorbant les impacts et la pression.
- Ultra-fin, facile à placer dans tout type de chaussure.
- Lavable et réutilisable.
- Sans latex.
- **DM Classe I**



Taille : Unique 1 boîte de 2 23 17 030 001

**Coussinet gel métatarse Orliman® FeetPAD**

**Indications :**

- Soulage la douleur de la zone métatarsale et de l'avant du pied.
- Évite la formation de callosités et durillons.

**Caractéristiques :**

- Gel polymère auto-adhésif absorbant les impacts et la pression.
- Ultra-fin, facile à placer dans tout type de chaussure.
- Lavable et réutilisable.
- Sans latex.
- **DM Classe I**



Taille : Unique 1 boîte de 2 23 17 031 001

**Protecteur gel petit orteil Orliman® FeetPAD**

**Indications :**

- Réduit la douleur.
- Protège l'exostose de l'articulation.
- Diminue la pression et les frottements causés par la chaussure.

**Caractéristiques :**

- Gel polymère hydratant, adoucissant et protégeant la zone fragilisée tout en absorbant les chocs.
- Lavable et réutilisable.
- Modèle bilatéral.
- Sans latex.
- **DM Classe I**



Taille : Unique 23 17 029 000

**Correcteur nocturne hallux valgus Orliman® FeetPAD**

Retarde et corrige la déformation du gros orteil tout en soulageant les douleurs liées à l'hallux-valgus.

**Indications :**

- Traitement d'hallux-valgus.
- Thérapie conservatrice et post-opératoire.

**Caractéristiques :**

- Fabriqué en thermoplastique et velours à fermeture à micro-crochet.
- Sangle de pression ajustable permettant un réglage de l'axe de correction.
- Coussin amortisseur offrant un confort optimal.
- **DM Classe I**



**Coussinet gel orteil Orliman® FeetPAD**

Soulage les douleurs de l'avant-pied et les orteils en forme de griffe ou marteau.

- Apporte un maximum de confort et réduit la pression sur les doigts de pied.

**Caractéristiques :**

- Petit coussinet sous-diaphysaire en gel polymère viscoélastique avec anneau de fixation au deuxième orteil.
- Lavable et réutilisable.
- Sans latex.
- **DM Classe I**



Gauche		Pied droit	
Taille : S - Pointure : 35 à 38	23 17 035 000	Taille : S - Pointure : 35 à 38	23 17 032 000
Taille : M - Pointure : 39 à 42	23 17 036 000	Taille : M - Pointure : 39 à 42	23 17 033 000
Taille : L - Pointure : 43 à 46	23 17 037 000	Taille : L - Pointure : 43 à 46	23 17 034 000

Pied gauche		Pied droit	
Taille : S - Pointure : 34 à 36	25 43 110 000	Taille : S - Pointure : 34 à 36	25 43 113 000
Taille : M - Pointure : 37 à 40	25 43 111 000	Taille : M - Pointure : 37 à 40	25 43 114 000
Taille : L - Pointure : 41 à 46	25 43 112 000	Taille : L - Pointure : 41 à 46	25 43 115 000



## Doigtier protecteur Orliman® FeetPAD

Atténue la pression et la friction et favorise également la cicatrisation.

Indications :

- Orteils en marteau.
- Lésion kératosiques.
- Superpositions des orteils.
- Favorise la cicatrisation.

Caractéristiques :

- Gel polymère, tissu polyamide et élastomère.
- Longueur 8,5 cm découppable.
- Lavable et réutilisable.
- Sans latex.
- DM Classe I**



Taille : S Ø 25 mm	23 17 022 000	Taille : L Ø 35 mm	23 17 024 000
Taille : M Ø 30 mm	23 17 023 000		

## Protection plantaire métatarses Orliman® FeetPAD

Protège et soulage la douleur de la zone des métatarses, évite la formation de durillons, absorbe les chocs et réduit les callosités.

Indications :

- Protège et soulage la zone des métatarses.
- Empêche la formation de cors.
- Absorbe les chocs et réduit les callosités.

Caractéristiques :

- Mini-bande plantaire en tissu élastique avec coussin en gel polymère.
- Lavable et réutilisable.
- Sans latex.
- DM Classe I**



Taille : 1 - 1 boîte de 2	23 17 016 001	Taille : 2 - 1 boîte de 2	23 17 017 001
---------------------------	---------------	---------------------------	---------------

## Protecteur hallux valgus et cors Orliman® FeetPAD

Absorbe les impacts.

- Coussinet en gel de 3 mm d'épaisseur pour un placement facile dans les chaussures.
- Gel à base d'huile minérale adoucit et soulage les "oignons" douloureux et sensibles.

Indications :

- Protège et soulage les oignons douloureux et sensibles.

Caractéristiques :

- Ne glisse pas.
- Lavable et réutilisable.
- Modèle bilatéral.
- Sans latex.
- DM Classe I**



Taille : 1	23 17 014 000	Taille : 2	23 17 015 000
------------	---------------	------------	---------------

## Écarteur de doigts hallux valgus Orliman® FeetPAD

- Évite le chevauchement des orteils en cas d'hallux-valgus et participe au réalignement de l'articulation métatarsophalangienne en limitant la déviation du gros orteil.
- Réduit les frictions, l'abrasion et les irritations entre les orteils.

Indications :

- Réduit les frictions.
- Réalignement de l'articulation.
- Évite les hallux-valgus.

Caractéristiques :

- Gel polymère hydratant, adoucissant et protégeant la zone fragilisée tout en absorbant les chocs.
- DM Classe I**



Taille : S - 1 boîte de 2	23 17 011 001	Taille : L - 1 boîte de 2	23 17 013 001
Taille : M - 1 boîte de 2	23 17 012 001		

## Écarteur et protecteur hallux valgus Orliman® FeetPAD

- Séparateur en forme de bobine.

Indications :

- Apaise la douleur liée aux "oignons" et permet le réalignement de l'articulation.
- Soulage en amortissant la pression de la chaussure grâce au gel polymère hydratant et adoucissant.
- L'huile minérale qu'il contient adoucit et protège la zone fragilisée, tout en absorbant les chocs.

Caractéristiques :

- Gel polymère hydratant, adoucissant et protégeant la zone fragilisée tout en absorbant les chocs.
- Lavable et réutilisable.
- Modèle bilatéral.
- Sans latex.
- DM Classe I**



Taille : Unique	23 17 010 000
-----------------	---------------

## Bandage tubulaire gel

- Bandage tubulaire de 15 cm en jersey polyester, intérieur gel polymère.
- Se découpe à la longueur désirée.
- Réutilisable, lavable à la main après l'avoir retourné.
- DM Classe I**



Bandage tubulaire	Par 2	13 09 230 000
-------------------	-------	---------------

## Tube protecteur gel orteils et doigts Orliman® FeetPAD

Atténue la pression et la friction.

- Protège et hydrate les orteils tout en favorisant le processus de cicatrisation.

Indications :

- Atténue la pression et la friction.
- Protège et hydrate les orteils.
- Favorise la cicatrisation.
- Protège les zones lésées.

Caractéristiques :

- Gel polymère.
- Longueur 15 cm découppable.
- Couleur : Blanc.
- Lavable et réutilisable.
- Sans latex.
- DM Classe I**



Taille : S Ø 20 mm	23 17 025 000	Taille : L Ø 30 mm	23 17 027 000
Taille : M Ø 25 mm	23 17 026 000		

## Tube protecteur gel et tissu orteils et doigts Orliman® FeetPAD

Atténue la pression et la friction.

- Protège et hydrate les orteils tout en favorisant le processus de cicatrisation.

Indications :

- Atténue la pression et la friction entre les orteils.
- Protège et hydrate les orteils.
- Favorise la cicatrisation.

Caractéristiques :

- Gel polymère, tissu : polyamide et élastomère.
- Longueur 15 cm découppable.
- Couleur chair.
- Lavable et réutilisable.
- Sans latex.
- DM Classe I**



Taille : XS Ø 20 mm	23 17 018 000	Taille : M Ø 30 mm	23 17 020 000
Taille : S Ø 25 mm	23 17 019 000	Taille : L Ø 35 mm	23 17 021 000

## Attelle articulée HALLUFIX®

Modèle bilatéral et à taille unique avec coussinet latéral en gel.

- L'orthèse complète Hallufix® aide contre l'hallux valgus (oignon du gros orteil).
- S'utilise en cas de malposition légère et moyenne, encore corrigible, du gros orteil ainsi qu'après les interventions chirurgicales d'hallux valgus.
- Portée la nuit, l'orthèse permet d'étirer les parties molles atrophiées (capsules) à l'articulation du gros orteil. La déviation de l'articulation peut ainsi être corrigée peu à peu.
- Après une intervention chirurgicale, Hallufix® garantit le maintien de la correction de la position du gros orteil, obtenue par l'intervention.
- Protège l'oignon sans effet secondaire.
- Diminue le risque d'arthrose.
- Raccourcit la réhabilitation.
- Peut se porter dans presque n'importe quelle chaussure confortable. Peut-être adopté déjà à titre préventif lors de manifestations légères à modérées d'hallux valgus.

Poids : 80 g

**DM Classe I**



Attelle	25 43 010 000
---------	---------------



**Talonnette plate silicone Orliman® FeetPAD**

Avec insert central (densité plus faible au milieu du talon).

Indications :

- Talalgie, bursite, tendinite du tendon d'Achille, épine calcanéenne.

Caractéristiques :

- Gel silicone double densité permettant de réduire les points d'appui douloureux sous le talon et les contraintes tendineuses, ligamentaires et articulaires.
- Épaisseur de 5 mm sans bords latéraux.
- Lavable et réutilisable.
- Sans latex.
- 1 boîte de 2.
- **DM Classe I**



Taille : 1	Pointure : 35/38	23 06 027 001	Taille : 3	Pointure : 43/46	23 06 029 001
Taille : 2	Pointure : 39/42	23 06 028 001	Taille : 4	Pointure : 47/50	23 06 030 001

**Semelle silicone Orliman® FeetPAD**

Gel silicone double densité avec inserts permettant de réduire les points d'appui douloureux sous le talon et les contraintes tendineuses, ligamentaires et articulaires.

Indications :

- Métatarsalgie, épine calcanéenne, talalgie, bursite, fasciite plantaire, pied diabétique, pied fatigué ou douleur post-chirurgicale, soulage le pied après l'effort (idéal pour le sport).

Caractéristiques :

- 2 inserts : talon et métatarses, épaisseur de la semelle : 8 mm, lavable et réutilisable, sans latex.
- **DM Classe I**



Taille : 0	Pointure : 35/36	23 05 040 001	Taille : 3	Pointure : 41/42	23 05 043 001
Taille : 1	Pointure : 37/38	23 05 041 001	Taille : 4	Pointure : 43/44	23 05 044 001
Taille : 2	Pointure : 39/40	23 05 042 001	Taille : 5	Pointure : 45/46	23 05 045 001

**Chaussettes confort et protection DAILY Orliman® FeetPAD**

Spécialement conçues pour protéger les pieds sensibles des personnes atteintes de diabète.

Indications :

- Pieds sensibles du diabétique.
- Candidose, Mycose, Eczéma.
- Prévient le développement des bactéries et champignons (traitement bactériostatique).
- Évite les frictions et les frottements sur les zones sensibles du pied, tels que les orteils et les talons.

Caractéristiques :

- Sans couture.
- Sans compression.
- Renforts matelassés au niveau des orteils et du talon.
- Tissu en tricot lisse.
- Fibre de coton traitée avec des ions d'argent pour leurs propriétés antibactériennes et antifongiques.
- Vendues par paire.
- **DM Classe I**



Taille : 1	Pointure : 36/38,5	23 09 068 031	Taille : 3	Pointure : 41/43,5	23 09 070 031
Taille : 2	Pointure : 38,5/41	23 09 069 031	Taille : 4	Pointure : 43,5/46	23 09 071 031

**Chaussettes de compression VOYAGE Orliman® FeetPAD**

Spécialement conçues pour le confort des jambes durant les longs trajets.

- Stimule et favorise le retour veineux.
- Protège le pied contre les frottements douloureux des chaussures.

Caractéristiques :

- Degré de compression : Classe II (15-20 mmHg).
- Sans couture.
- Compression dégressive.
- Renfort matelassé au niveau de la plante des pieds.
- Maille épaisse.
- Vendues par paire.
- **DM Classe I**



Taille : 1	Cheville : Ø 18/21,5 cm	23 09 060 001	Taille : 3	Cheville : Ø 25/28,5 cm	23 09 062 001
Taille : 2	Cheville : Ø 21,5/25 cm	23 09 061 001	Taille : 4	Cheville : Ø 28,5/32 cm	23 09 063 001

**Talonnette silicone Orliman® FeetPAD**

- Avec insert central (densité plus faible au milieu du talon) ou latéral (densité plus faible au bord du talon).
- Procure un amorti supplémentaire et limite les micro-traumatismes dus aux impacts répétés, soulageant ainsi les articulations, les tendons et les ligaments.

Indications :

- Talalgie, bursite, tendinite du tendon d'Achille, aponévrosite plantaire, épine calcanéenne, éperon calcanéen, maladie de Sever (décharge partielle).

Caractéristiques :

- Gel silicone double densité permettant de réduire les points d'appui douloureux sous le talon et les contraintes tendineuses, ligamentaires et articulaires.
- Épaisseur de la talonnette : 8 mm.
- Lavable et réutilisable.
- Sans latex.
- 1 boîte de 2.
- **DM Classe I**

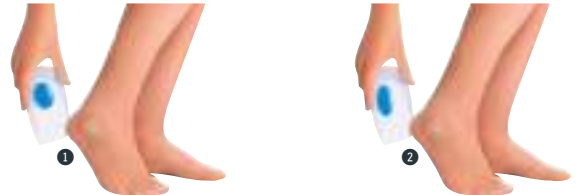

1 Avec insert central

Taille : 1	Pointure : 35/38	23 06 020 001
Taille : 2	Pointure : 39/42	23 06 021 001
Taille : 3	Pointure : 43/46	23 06 022 001

2 Avec insert latéral

Taille : 1	Pointure : 35/38	23 06 023 001
Taille : 2	Pointure : 39/42	23 06 024 001
Taille : 3	Pointure : 43/46	23 06 025 001

**Semelle thermoformable Orliman® FeetPAD**

S'adaptent parfaitement à la morphologie du pied améliorant ainsi l'amorti et la stabilité durant les phases de marche ou de course.

- Passer les deux semelles, en même temps et l'une à côté de l'autre, 40 s. au micro-ondes à 500 W.

Indications :

- Améliore l'équilibre.

Caractéristiques :

- Traitement anti-bactérien et anti-humidité.
- Diminue les vibrations au niveau des lombaires, du genou et de la cheville. 1 boîte de 2.
- Innovation brevetée.
- **DM Classe I**



Pointure : 37	23 05 046 001
Pointure : 38	23 05 047 001
Pointure : 39	23 05 048 001
Pointure : 40	23 05 049 001

Pointure : 41	23 05 050 001
Pointure : 42	23 05 051 001
Pointure : 43	23 05 052 001



**3 présentoirs OFFERTS pour l'achat de 18 paires de chaussettes Orliman FeetPAD**



**Chaussettes confort et protection RELAX Orliman® FeetPAD**

Spécialement conçues pour protéger les pieds sensibles des personnes atteintes de diabète.

Indications :

- Pieds sensibles du diabétique.
- Candidose, Mycose, Eczéma.
- Prévient le développement des bactéries et champignons (traitement bactériostatique).
- Évite les frictions et les frottements sur les zones sensibles du pied, tels que les orteils et les talons.

Caractéristiques :

- Sans couture.
- Sans compression.
- Renforts matelassés au niveau des orteils et du talon.
- Fibre de viscosse avec charbon actif, absorbe l'humidité et neutralise les odeurs.
- Fibre de coton traitée avec des ions d'argent pour leurs propriétés antibactériennes et antifongiques.
- Vendues par paire.
- **DM Classe I**



Taille : 1	Pointure : 36/38,5	23 09 064 021
Taille : 2	Pointure : 38,5/41	23 09 065 021

Taille : 3	Pointure : 41/43,5	23 09 066 021
Taille : 4	Pointure : 43,5/46	23 09 067 021





## Chaussons femme CHUT MARIET

- Indications : Pieds rhumatoïdes, augmentation du volume du pied, œdème post-opératoire ou résiduel, port de semelles orthopédiques.
- Chausson adapté pour diabétique.
- Fermeture par bande auto-agrippante.
- Semelle intérieure amovible en viscolatex à mémoire de forme.
- Doublure en fibre de bambou tissé fil d'argent, bactéricide et fongicide naturels, non toxique, sans additif chimique et thermorégulateur.
- Lavable à 40°C.



1



2



3

1 ● Gris	
+ Pointure : 36	25 53 273 361
+ Pointure : 37	25 53 273 371
+ Pointure : 38	25 53 273 381
+ Pointure : 39	25 53 273 391
+ Pointure : 40	25 53 273 401
+ Pointure : 41	25 53 273 411
+ Pointure : 42	25 53 273 421
2 ● Noir cachemire	
+ Pointure : 36	25 53 272 361
+ Pointure : 37	25 53 272 371
+ Pointure : 38	25 53 272 381
+ Pointure : 39	25 53 272 391
+ Pointure : 40	25 53 272 401
+ Pointure : 41	25 53 272 411
+ Pointure : 42	25 53 272 421
3 ● Beige - NOUVEAU	
+ Pointure : 36	25 53 274 361
+ Pointure : 37	25 53 274 371
+ Pointure : 38	25 53 274 381
+ Pointure : 39	25 53 274 391
+ Pointure : 40	25 53 274 401
+ Pointure : 41	25 53 274 411
+ Pointure : 42	25 53 274 421

## Chaussons homme CHUT BALAD

- Indications : Pieds rhumatoïdes, augmentation du volume du pied, œdème post-opératoire ou résiduel, port de semelles orthopédiques.
- Chausson adapté pour diabétique.
- Fermeture par bande auto-agrippante.
- Semelle intérieure amovible en viscolatex à mémoire de forme.
- Doublure en fibre de bambou tissé fil d'argent, bactéricide et fongicide naturels, non toxique, sans additif chimique et thermorégulateur.
- Lavable à 40°C.



1



2

1 ● Noir		2 ● Velours gris - NOUVEAU	
+ Pointure : 36	25 53 472 361	+ Pointure : 39	25 53 582 391
+ Pointure : 37	25 53 472 371	+ Pointure : 40	25 53 582 401
+ Pointure : 38	25 53 472 381	+ Pointure : 41	25 53 582 411
+ Pointure : 39	25 53 472 391	+ Pointure : 42	25 53 582 421
+ Pointure : 40	25 53 472 401	+ Pointure : 43	25 53 582 431
+ Pointure : 41	25 53 472 411	+ Pointure : 44	25 53 582 441
+ Pointure : 42	25 53 472 421	+ Pointure : 45	25 53 582 451
+ Pointure : 43	25 53 472 431	+ Pointure : 46	25 53 582 461
+ Pointure : 44	25 53 472 441	+ Pointure : 47	25 53 582 471
+ Pointure : 45	25 53 472 451		
+ Pointure : 46	25 53 472 461		
+ Pointure : 47	25 53 472 471		

## Chaussons CHUT BALMOR

- Indications : Pieds rhumatoïdes, augmentation du volume du pied, œdème post-opératoire ou résiduel, port de semelles orthopédiques.
- Chausson adapté pour diabétique.
- Fermeture par bande auto-agrippante.
- Semelle intérieure amovible en viscolatex à mémoire de forme.
- Dessus du pied en Lycra élastiqué.
- Doublure en fibre de bambou tissé fil d'argent, bactéricide et fongicide naturels, non toxique, sans additif chimique et thermorégulateur.
- Lavable à 40°C.



● Camel			
+ Pointure : 36	25 53 530 361	+ Pointure : 42	25 53 530 421
+ Pointure : 37	25 53 530 371	+ Pointure : 43	25 53 530 431
+ Pointure : 38	25 53 530 381	+ Pointure : 44	25 53 530 441
+ Pointure : 39	25 53 530 391	+ Pointure : 45	25 53 530 451
+ Pointure : 40	25 53 530 401	+ Pointure : 46	25 53 530 461
+ Pointure : 41	25 53 530 411	+ Pointure : 47	25 53 530 471

Photos non contractuelles





## Chaussons CHUT NOE

- Indications : Pieds rhumatoïdes, augmentation du volume du pied, œdème post-opératoire ou résiduel, port de semelles orthopédiques.
- Chaussure en cuir et mamba.
- Légère et confortable.
- Talon de 35 mm, semelle gomme anti-dérapante.



1

<b>1 ● Azul</b>					
+	Pointure : 35	25 53 584 351	+	Pointure : 39	25 53 584 391
+	Pointure : 36	25 53 584 361	+	Pointure : 40	25 53 584 401
+	Pointure : 37	25 53 584 371	+	Pointure : 41	25 53 584 411
+	Pointure : 38	25 53 584 381	+	Pointure : 42	25 53 584 421

## Chaussons CHUT CALIN

- Indications : Pieds rhumatoïdes, augmentation du volume du pied, œdème post-opératoire ou résiduel, port de semelles orthopédiques.
- Fermeture par deux bandes auto-agrippantes.
- Semelle intérieure amovible en viscolatex à mémoire de forme.
- Double en fibre de bambou tissé fil d'argent, bactéricide et fongicide naturels, non toxique, sans additif chimique et thermorégulateur.
- Chausson adapté pour diabétique.
- Lavable à 40° C.

**NOUVEAU**



2

<b>2 ● Lilas</b>					
+	Pointure : 36	25 53 583 361	+	Pointure : 40	25 53 583 401
+	Pointure : 37	25 53 583 371	+	Pointure : 41	25 53 583 411
+	Pointure : 38	25 53 583 381	+	Pointure : 42	25 53 583 421
+	Pointure : 39	25 53 583 391			

## Chaussons femme CHUT LUCIE

- Indications : Pieds rhumatoïdes, augmentation du volume du pied, œdème post-opératoire ou résiduel, port de semelles orthopédiques.
- Chausson adapté pour diabétique.
- Fermeture par bande auto-agrippante.
- Dessus du pied en Lycra élastiqué.
- Semelle intérieure amovible en viscolatex à mémoire de forme.
- Double en fibre de bambou tissé fil d'argent, bactéricide et fongicide naturels, non toxique, sans additif chimique et thermorégulateur.
- Lavable à 40°C.



2



1

<b>1 ● Bordeaux</b>			<b>2 ● Lilas</b>		
+	Pointure : 36	25 53 484 361	+	Pointure : 36	25 53 485 361
+	Pointure : 37	25 53 484 371	+	Pointure : 37	25 53 485 371
+	Pointure : 38	25 53 484 381	+	Pointure : 38	25 53 485 381
+	Pointure : 39	25 53 484 391	+	Pointure : 39	25 53 485 391
+	Pointure : 40	25 53 484 401	+	Pointure : 40	25 53 485 401
+	Pointure : 41	25 53 484 411	+	Pointure : 41	25 53 485 411
+	Pointure : 42	25 53 484 421	+	Pointure : 42	25 53 485 421



P. 191

Pensez à notre désinfectant et désodorisant pour chaussures PEDEXAN



Sandaes CHUT TARBES

- ✓ Sandale en cuir double peau.
- ✓ Semelle en polyuréthane.
- ✓ Réglage par deux bandes auto-agrippantes sur le coup de pied.
- ✓ Bride arrière réglable.



<b>● Marine</b>			
+	Pointure : 35	25 53 587 351	
+	Pointure : 36	25 53 587 361	
+	Pointure : 37	25 53 587 371	
+	Pointure : 38	25 53 587 381	
+	Pointure : 39	25 53 587 391	
+	Pointure : 40	25 53 587 401	
+	Pointure : 41	25 53 587 411	
+	Pointure : 42	25 53 587 421	

Sandaes CHUT THONON

- ✓ Sandale en cuir doublée peau.
- ✓ Semelle polyuréthane.
- ✓ Réglage par trois bandes auto-agrippantes sur le coup de pied.
- ✓ Bride arrière réglable.
- ✓ Ultra légère.



<b>○ Perla</b>			
+	Pointure : 35	25 53 585 351	
+	Pointure : 36	25 53 585 361	
+	Pointure : 37	25 53 585 371	
+	Pointure : 38	25 53 585 381	
+	Pointure : 39	25 53 585 391	
+	Pointure : 40	25 53 585 401	
+	Pointure : 41	25 53 585 411	
+	Pointure : 42	25 53 585 421	

Sandaes CHUT EPERNAY

- ✓ Déformation ou augmentation du volume du pied, œdème post-opératoire ou résiduel. Pansement volumineux Hallux Valgus, durillons.
- ✓ Sandale en cuir tendance actuelle.
- ✓ Doublure en peau.
- ✓ Fermeture réglable par bandes auto-agrippantes, première amovible grand confort en liège et gomme, semelle en polyuréthane avec une très bonne assise.



<b>● Beige</b>											
+	Pointure : 35	25 53 586 351	+	Pointure : 37	25 53 586 371	+	Pointure : 39	25 53 586 391	+	Pointure : 41	25 53 586 411
+	Pointure : 36	25 53 586 361	+	Pointure : 38	25 53 586 381	+	Pointure : 40	25 53 586 401	+	Pointure : 42	25 53 586 421

Chaussures femme CHUT VALON

- ✓ Indications : Déformation et augmentation du volume du pied, œdème post-opératoire ou résiduel.
- ✓ Pansement volumineux Hallux Valgus, durillons.
- ✓ Chaussure à volume variable en Nappa élastiqué.
- ✓ Doublée peau sur l'arrière.
- ✓ Talon de 25 mm.
- ✓ Fermeture réglable par une bande auto-agrippante.
- ✓ Semelle intérieure amovible en viscolatex à mémoire de forme.
- ✓ Ultra léger.



<b>● Noir</b>							
+	Pointure : 35	25 53 296 351	+	Pointure : 39	25 53 296 391		
+	Pointure : 36	25 53 296 361	+	Pointure : 40	25 53 296 401		
+	Pointure : 37	25 53 296 371	+	Pointure : 41	25 53 296 411		
+	Pointure : 38	25 53 296 381	+	Pointure : 42	25 53 296 421		

## Mi-chaussettes double peau

Pour prévenir des ampoules, recommandées pour la marche.

- Chaussettes anti-frottement.
- Confort à la marche.
- Tige sans effet garrot.
- Double paroi isolante.
- Maintien du pied toujours sec.



1 Anthracite	2 Beige
Pointure : 38/40 23 09 019 271	Pointure : 38/40 23 09 019 051
Pointure : 41/43 23 09 020 271	Pointure : 41/43 23 09 020 051
Pointure : 44/46 23 09 021 271	Pointure : 44/46 23 09 021 051

## Chaussettes relaxantes Veino Actives

Pour éviter les jambes lourdes.

- Stimulation du tonus veineux (pour un pourtour de mollet n'excedant pas 42 cm).
- Faciles à enfiler.
- Avant-pied élargi.
- Confort et résistance.
- Compression confort graduée.
- Bord côte sans effet garrot.



Noir	Pointure : 35/37	23 09 022 031	Pointure : 41/43	23 09 024 031
	Pointure : 38/40	23 09 023 031	Pointure : 44/46	23 09 025 031

## Mi-chaussettes pour diabétiques

Protègent les pieds des personnes diabétiques.

- Tricotage extra souple sans pression.
- Enfilage facile.
- Fibre naturelle.
- Ne compriment pas.
- Couture extra plate.



1 Beige	2 Blanc	3 Noir
Pointure : 35/37 23 09 009 051	Pointure : 38/40 23 09 010 051	Pointure : 35/37 23 09 009 031
Pointure : 41/43 23 09 011 051	Pointure : 44/46 23 09 012 051	Pointure : 38/40 23 09 010 031
Pointure : 44/46 23 09 011 011	Pointure : 41/43 23 09 011 031	Pointure : 41/43 23 09 011 031
Pointure : 41/43 23 09 011 011	Pointure : 44/46 23 09 012 031	Pointure : 46/48 23 09 013 031

## Chaussettes spéciales pied fort

Extra souple sans effet garrot.

- Enfilage facile.
- Ne comprime pas et offre un bon maintien.
- Fibre naturelle.
- Couture extra plate, non blessante.
- Talon renforcé.



Noir	Pointure : 35/37	23 09 052 001	Pointure : 44/46	23 09 045 001
	Pointure : 38/40 <td>23 09 043 001 <td>Pointure : 46/48 <td>23 09 053 001 </td></td></td>	23 09 043 001 <td>Pointure : 46/48 <td>23 09 053 001 </td></td>	Pointure : 46/48 <td>23 09 053 001 </td>	23 09 053 001
	Pointure : 41/43 <td>23 09 044 001 <td></td> <td></td> </td>	23 09 044 001 <td></td> <td></td>		

## Chaussettes antidérapantes antichutes

Élaborées pour prévenir les chutes dans les établissements de santé qui peuvent entraîner des conséquences graves sur la qualité de vie du patient.

- Impression de picots antidérapants sur le dessus et le dessous de la chaussette.
- Matière cousue, douce, très résistante.
- Permet de préserver du froid.
- Maille polyester, sans latex.



Taille : S	Pointure : 36 et moins	L. 27 x l. 9,5 cm	18 42 197 001
Taille : M	Pointure : 38-39	L. 29 x l. 9,5 cm	18 42 198 001
Taille : L	Pointure : 40	L. 31 x l. 9,5 cm	18 42 199 001
Taille : XL	Pointure : 42	L. 33 x l. 9,5 cm	18 42 312 001

## Chaussettes thermo-soft

Douceur et chaleur naturelle grâce à la fibre de laine mérinos.

- Bouclette confort.
- Couture non blessante.
- Ne compriment pas.



Anthracite	Pointure : 35/37	23 09 026 271	Pointure : 41/43	23 09 028 271
	Pointure : 38/40 <td>23 09 027 271</td> <td>Pointure : 44/46 <td>23 09 029 271</td> </td>	23 09 027 271	Pointure : 44/46 <td>23 09 029 271</td>	23 09 029 271



# GRENOUILLÈRES

## Grenouillère MOLÈNE

- La grenouillère permet d'habiller pour la nuit ou le jour les personnes dépendantes sans aucun risque.
- Une fermeture à glissière décalée empêche de faire pression sur la colonne vertébrale.
- Manches et jambes longues.
- Col rond.
- 100% coton.
- Garantie : 2 ans**



1 ● Bordeaux	
Taille : S	14 17 304 120
Taille : M	14 17 305 120
Taille : L	14 17 306 120
Taille : XL	14 17 307 120
Taille : 2XL	14 17 326 120
Taille : 3XL	14 17 327 120

2 ● Jed bleu	
Taille : S	14 17 304 060
Taille : M	14 17 305 060
Taille : L	14 17 306 060
Taille : XL	14 17 307 060
Taille : 2XL	14 17 326 060
Taille : 3XL	14 17 327 060

3 ● Jed marron	
Taille : S	14 17 304 370
Taille : M	14 17 305 370
Taille : L	14 17 306 370
Taille : XL	14 17 307 370
Taille : 2XL	14 17 326 370
Taille : 3XL	14 17 327 370

## Grenouillère HOEDIC

- La grenouillère permet d'habiller pour la nuit ou le jour les personnes dépendantes sans aucun risque.
- Une fermeture à glissière à l'entre-jambes facilite l'accès aux changes.
- Manches et jambes longues.
- Col en V.
- Coton.



1 ● Alga	
Taille : S	14 17 308 790
Taille : M	14 17 309 790
Taille : L	14 17 310 790
Taille : XL	14 17 311 790
Taille : 2XL	14 17 328 790
Taille : 3XL	14 17 329 790

2 ● Marine	
Taille : S	14 17 308 140
Taille : M	14 17 309 140
Taille : L	14 17 310 140
Taille : XL	14 17 311 140
Taille : 2XL	14 17 328 140
Taille : 3XL	14 17 329 140

3 ● Jed marron	
Taille : S	14 17 308 370
Taille : M	14 17 309 370
Taille : L	14 17 310 370
Taille : XL	14 17 311 370
Taille : 2XL	14 17 328 370



## Grenouillère mixte manches & jambes longues

### Enfilage par le bas.

- Grenouillère avec ouverture zippée du nombril au haut du dos pour faciliter l'enfilage.
- Empêche les personnes désorientées (exemple : malade d'Alzheimer) de se déshabiller seule et d'enlever la protection pour l'incontinence.
- Col rond ou en V selon modèle.

- Manches et jambes longues.
- 100 % coton peigné, jersey (léger) ou interlock (épais) selon modèle.
- Lavage à 95 °C.
- Sèche-linge autorisé, température modérée.



100% coton jersey (tissu léger) 160 g/m<sup>2</sup>



100% coton interlock (molleton) 190 g/m<sup>2</sup>



100% coton interlock (molleton) 190 g/m<sup>2</sup>



100% coton jersey (tissu léger) 160 g/m<sup>2</sup>



100% coton interlock (molleton) 190 g/m<sup>2</sup>



100% coton jersey (tissu léger) 160 g/m<sup>2</sup>



100% coton interlock (molleton) 190 g/m<sup>2</sup>

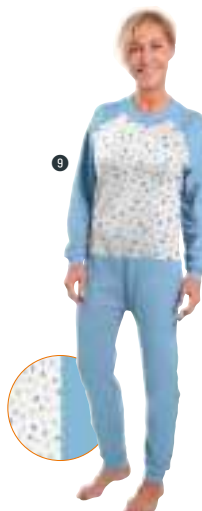

100% coton interlock gratté (molleton épais) 190 g/m<sup>2</sup>



100% coton interlock gratté (molleton épais) 190 g/m<sup>2</sup>



100% coton jersey (tissu léger) 160 g/m<sup>2</sup>

1 ● Bleu gris	
Taille : 1 - S	14 17 663 020
Taille : 2 - M	14 17 664 020
Taille : 3 - L	14 17 665 020
Taille : 4 - XL	14 17 666 020
Taille : 5 - 2XL	14 17 667 020
Taille : 6 - 3XL	14 17 668 020
2 ● Bois de rose	
Taille : 1 - S	14 17 610 100
Taille : 2 - M	14 17 605 100
Taille : 3 - L	14 17 606 100
Taille : 4 - XL	14 17 607 100
Taille : 5 - 2XL	14 17 608 100
Taille : 6 - 3XL	14 17 609 100
3 ● Bleu motif	
Taille : 1 - S	14 17 639 060
Taille : 2 - M	14 17 640 060
Taille : 3 - L	14 17 641 060
Taille : 4 - XL	14 17 642 060
Taille : 5 - 2XL	14 17 643 060
Taille : 6 - 3XL	14 17 644 060

4 ● Ciel uni	
Taille : 1 - S	14 17 627 480
Taille : 2 - M	14 17 628 480
Taille : 3 - L	14 17 629 480
Taille : 4 - XL	14 17 630 480
Taille : 5 - 2X	14 17 631 480
Taille : 6 - 3XL	14 17 632 480
5 ● Gris chiné	
Taille : 1 - S	14 17 610 120
Taille : 2 - M	14 17 605 120
Taille : 3 - L	14 17 606 120
Taille : 4 - XL	14 17 607 120
Taille : 5 - 2XL	14 17 608 120
Taille : 6 - 3XL	14 17 609 120
7 ● Liberty parme	
Taille : 1 - S	14 17 599 490
Taille : 2 - M	14 17 600 490
Taille : 3 - L	14 17 601 490
Taille : 4 - XL	14 17 602 490
Taille : 5 - 2XL	14 17 603 490
Taille : 6 - 3XL	14 17 604 490

6 ● Marine	
Taille : 1 - S	14 17 610 140
Taille : 2 - M	14 17 605 140
Taille : 3 - L	14 17 606 140
Taille : 4 - XL	14 17 607 140
Taille : 5 - 2XL	14 17 608 140
Taille : 6 - 3XL	14 17 609 140
9 ● Ciel motif	
Taille : 1 - S	14 17 651 480
Taille : 2 - M	14 17 652 480
Taille : 3 - L	14 17 653 480
Taille : 4 - XL	14 17 654 480
Taille : 5 - 2XL	14 17 655 480
Taille : 6 - 3XL	14 17 656 480
10 ● Marin motif	
Taille : 1 - S	14 17 651 140
Taille : 2 - M	14 17 652 140
Taille : 3 - L	14 17 653 140
Taille : 4 - XL	14 17 654 140
Taille : 5 - 2XL	14 17 655 140
Taille : 6 - 3XL	14 17 656 140

11 ● Rayé marine	
Taille : 1 - S	14 17 599 140
Taille : 2 - M	14 17 600 140
Taille : 3 - L	14 17 601 140
Taille : 4 - XL	14 17 602 140
Taille : 5 - 2XL	14 17 603 140
Taille : 6 - 3XL	14 17 604 140

P. 478 Retrouvez le guide des tailles BENEFACTOR

## Grenouillère mixte manches & jambes courtes

### Enfilage par le bas.

- Grenouillère avec ouverture zippée sur l'arrière jusqu'à l'entrejambe pour faciliter l'enfilage.
- Empêche les personnes désorientées (exemple : malade d'Alzheimer) de se déshabiller seule et d'enlever la protection pour l'incontinence.
- Manches et jambes courtes.

- Col rond ou en V selon modèle.
- 100% coton peigné, jersey (léger) ou interlock (épais) selon modèle.
- Lavage à 95°C.
- Sèche-linge autorisé, température modérée.



1  
100% coton jersey (tissu léger)  
160 g/m<sup>2</sup> - Col en V



2  
100% coton interlock (molleton)  
190 g/m<sup>2</sup>



3  
100% coton jersey (tissu léger)  
160 g/m<sup>2</sup>



4  
100% coton interlock (molleton)  
190 g/m<sup>2</sup>



5  
100% coton interlock (molleton)  
190 g/m<sup>2</sup> - Col en V



6  
100% coton jersey (tissu léger)  
160 g/m<sup>2</sup>



7  
100% coton interlock (molleton)  
190 g/m<sup>2</sup>

P. 478  
Retrouvez le guide des tailles BENEFACTOR

1 ● Bleu gris	
Taille : 1 - S	14 17 657 020
Taille : 2 - M	14 17 658 020
Taille : 3 - L	14 17 659 020
Taille : 4 - XL	14 17 660 020
Taille : 5 - 2XL	14 17 661 020
Taille : 6 - 3XL	14 17 662 020

2 ● Bleu motif	
Taille : 1 - S	14 17 645 060
Taille : 2 - M	14 17 646 060
Taille : 3 - L	14 17 647 060
Taille : 4 - XL	14 17 648 060
Taille : 5 - 2XL	14 17 649 060
Taille : 6 - 3XL	14 17 650 060

3 ● Ciel uni	
Taille : 1 - S	14 17 633 480
Taille : 2 - M	14 17 634 480
Taille : 3 - L	14 17 635 480
Taille : 4 - XL	14 17 636 480
Taille : 5 - 2XL	14 17 637 480
Taille : 6 - 3XL	14 17 638 480

4 ● Gris chiné	
Taille : 1 - S	14 17 621 120
Taille : 2 - M	14 17 622 120
Taille : 3 - L	14 17 623 120
Taille : 4 - XL	14 17 624 120
Taille : 5 - 2XL	14 17 625 120
Taille : 6 - 3XL	14 17 626 120

5 ● Gris chiné motif	
Taille : 1 - S	14 17 645 020
Taille : 2 - M	14 17 646 020
Taille : 3 - L	14 17 647 020
Taille : 4 - XL	14 17 648 020
Taille : 5 - 2XL	14 17 649 020
Taille : 6 - 3XL	14 17 650 020

6 ● Liberty parme	
Taille : 1 - S	14 17 615 490
Taille : 2 - M	14 17 616 490
Taille : 3 - L	14 17 617 490
Taille : 4 - XL	14 17 618 490
Taille : 5 - 2XL	14 17 619 490
Taille : 6 - 3XL	14 17 620 490

7 ● Rayé marine	
Taille : 1 - S	14 17 615 140
Taille : 2 - M	14 17 616 140
Taille : 3 - L	14 17 617 140
Taille : 4 - XL	14 17 618 140
Taille : 5 - 2XL	14 17 619 140
Taille : 6 - 3XL	14 17 620 140

8 ● Marine	
Taille : 1 - S	14 17 621 140
Taille : 2 - M	14 17 622 140
Taille : 3 - L	14 17 623 140
Taille : 4 - XL	14 17 624 140
Taille : 5 - 2XL	14 17 625 140
Taille : 6 - 3XL	14 17 626 140



**Grenouillère mixte COURCHEVEL**  
manches & jambes longues

- Tissu confortable, doux et chaud.
- La fermeture à glissière débute du haut du dos, pour se terminer au milieu du ventre.
- Le curseur souple a été étudié pour le confort.
- Facile à enfiler.
- Manches et jambes longues.
- Empêche les personnes de se déshabiller seule.
- La forme est adaptée aux changes.
- Lavable en machine à 90°C.
- Composition : 67 % coton / 33 % polyester.
- Tissu 220 g/m<sup>2</sup>.

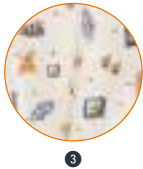
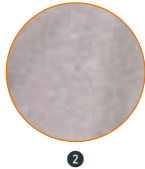

**1 ● Bleu chiné**

Taille : XS	14 17 718 480	Taille : L	14 17 721 480	Taille : 3XL	14 17 724 480
Taille : S	14 17 719 480	Taille : XL	14 17 722 480	Taille : 4XL	14 17 725 480
Taille : M	14 17 720 480	Taille : 2XL	14 17 723 480	Taille : 5XL	14 17 726 480

**2 ● Gris chiné**

Taille : XS	14 17 718 020	Taille : L	14 17 721 020	Taille : 3XL	14 17 724 020
Taille : S	14 17 719 020	Taille : XL	14 17 722 020	Taille : 4XL	14 17 725 020
Taille : M	14 17 720 020	Taille : 2XL	14 17 723 020	Taille : 5XL	14 17 726 020

**3 ● Imprimé noisettes**

Taille : XS	14 17 718 330	Taille : L	14 17 721 330	Taille : 3XL	14 17 724 330
Taille : S	14 17 719 330	Taille : XL	14 17 722 330	Taille : 4XL	14 17 725 330
Taille : M	14 17 720 330	Taille : 2XL	14 17 723 330	Taille : 5XL	14 17 726 330

**Grenouillère mixte CAZ**  
manches & jambes courtes

- La fermeture à glissière débute du haut du dos, pour se terminer au milieu du ventre.
- Le curseur souple a été étudié pour le confort.
- Facile à enfiler.
- Manches et jambes courtes.
- Empêche les personnes de se déshabiller seule.
- La forme est adaptée aux changes.
- Lavable en machine à 90°C.
- Composition : 100 % coton grand teint.
- Tissu 140 g/m<sup>2</sup>.

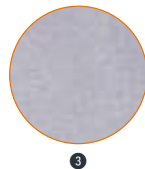
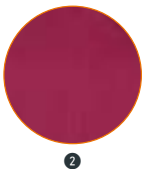

**1 ● Bleu**

Taille : XS	14 17 700 060	Taille : L	14 17 703 060	Taille : 3XL	14 17 706 060
Taille : S	14 17 701 060	Taille : XL	14 17 704 060	Taille : 4XL	14 17 707 060
Taille : M	14 17 702 060	Taille : 2XL	14 17 705 060	Taille : 5XL	14 17 708 060

**2 ● Bordeaux**

Taille : XS	14 17 700 120	Taille : L	14 17 703 120	Taille : 3XL	14 17 706 120
Taille : S	14 17 701 120	Taille : XL	14 17 704 120	Taille : 4XL	14 17 707 120
Taille : M	14 17 702 120	Taille : 2XL	14 17 705 120	Taille : 5XL	14 17 708 120

**3 ● Gris chiné**

Taille : XS	14 17 700 020	Taille : L	14 17 703 020	Taille : 3XL	14 17 706 020
Taille : S	14 17 701 020	Taille : XL	14 17 704 020	Taille : 4XL	14 17 707 020
Taille : M	14 17 702 020	Taille : 2XL	14 17 705 020	Taille : 5XL	14 17 708 020

**4 ● Saumon**

Taille : XS	14 17 700 550	Taille : L	14 17 703 550	Taille : 3XL	14 17 706 550
Taille : S	14 17 701 550	Taille : XL	14 17 704 550	Taille : 4XL	14 17 707 550
Taille : M	14 17 702 550	Taille : 2XL	14 17 705 550	Taille : 5XL	14 17 708 550

**Grenouillère mixte COLOMBES**  
manches & jambes longues

- La fermeture à glissière débute du haut du dos, pour se terminer au milieu du ventre.
- Le curseur souple a été étudié pour le confort.
- Facile à enfiler.
- Manches et jambes longues.
- Empêche les personnes de se déshabiller seule.
- La forme est adaptée aux changes.
- Lavable en machine à 90°C.
- Composition : 100 % coton grand teint.
- Tissu 140 g/m<sup>2</sup>.



4

5

1

2

3

4

5

6

7

8

9

10

11

12

13

14

15

16

17

18

**1 ● Bleu**

Taille : XS	14 17 709 060	Taille : L	14 17 712 060	Taille : 3XL	14 17 715 060
Taille : S	14 17 710 060	Taille : XL	14 17 713 060	Taille : 4XL	14 17 716 060
Taille : M	14 17 711 060	Taille : 2XL	14 17 714 060	Taille : 5XL	14 17 717 060

**2 ● Bordeaux**

Taille : XS	14 17 709 120	Taille : L	14 17 712 120	Taille : 3XL	14 17 715 120
Taille : S	14 17 710 120	Taille : XL	14 17 713 120	Taille : 4XL	14 17 716 120
Taille : M	14 17 711 120	Taille : 2XL	14 17 714 120	Taille : 5XL	14 17 717 120

**3 ● Canelage**

Taille : XS	14 17 709 990	Taille : L	14 17 712 990	Taille : 3XL	14 17 715 990
Taille : S	14 17 710 990	Taille : XL	14 17 713 990	Taille : 4XL	14 17 716 990
Taille : M	14 17 711 990	Taille : 2XL	14 17 714 990	Taille : 5XL	14 17 717 990

**4 ● Gris chiné**

Taille : XS	14 17 709 020	Taille : L	14 17 712 020	Taille : 3XL	14 17 715 020
Taille : S	14 17 710 020	Taille : XL	14 17 713 020	Taille : 4XL	14 17 716 020
Taille : M	14 17 711 020	Taille : 2XL	14 17 714 020	Taille : 5XL	14 17 717 020

**5 ● Marine**

Taille : XS	14 17 709 140	Taille : L	14 17 712 140	Taille : 3XL	14 17 715 140
Taille : S	14 17 710 140	Taille : XL	14 17 713 140	Taille : 4XL	14 17 716 140
Taille : M	14 17 711 140	Taille : 2XL	14 17 714 140	Taille : 5XL	14 17 717 140

**6 ● Saumon**

Taille : XS	14 17 709 550	Taille : L	14 17 712 550	Taille : 3XL	14 17 715 550
Taille : S	14 17 710 550	Taille : XL	14 17 713 550	Taille : 4XL	14 17 716 550
Taille : M	14 17 711 550	Taille : 2XL	14 17 714 550	Taille : 5XL	14 17 717 550





# SOUS-VÊTEMENTS



## Brassière

- Modèle classique avec ou sans ouverture devant.
- Le jersey coton-élasthanne apporte élasticité, maintien et confort.
- Grande résistance du textile au lavage.
- Jersey 95% coton, 5% élasthanne.
- Lavage à 60°C.



Ouverture devant par pressions



Avec motif dentelles



### 1 À enfiler

Taille : 1 - S	14 37 100 010
Taille : 2 - M	14 37 101 010
Taille : 3 - L	14 37 102 010
Taille : 4 - XL	14 37 103 010
Taille : 5 - 2XL	14 37 104 010
Taille : 6 - 3XL	14 37 105 010
Taille : 7 - 4XL	14 37 106 010

### 2 Ouverture devant pressions

Taille : 1 - S	14 37 107 010
Taille : 2 - M	14 37 108 010
Taille : 3 - L	14 37 109 010
Taille : 4 - XL	14 37 110 010
Taille : 5 - 2XL	14 37 111 010
Taille : 6 - 3XL	14 37 112 010
Taille : 7 - 4XL	14 37 113 010

### 3 Ouverture devant pressions à dentelle

Taille : 1 - S	14 37 115 010
Taille : 2 - M	14 37 116 010
Taille : 3 - L	14 37 117 010
Taille : 4 - XL	14 37 118 010
Taille : 5 - 2XL	14 37 119 010
Taille : 6 - 3XL	14 37 120 010
Taille : 7 - 4XL	14 37 121 010

### 4 Ouverture devant pressions à dentelle

Taille : 1 - S	14 37 115 030
Taille : 2 - M	14 37 116 030
Taille : 3 - L	14 37 117 030
Taille : 4 - XL	14 37 118 030
Taille : 5 - 2XL	14 37 119 030
Taille : 6 - 3XL	14 37 120 030
Taille : 7 - 4XL	14 37 121 030

P. 478

Retrouvez le guide des tailles BENEFACITOR.

## Débardeur broderie sans couture

- Débardeur sans couture effet seconde peau.
- Épouse les formes pour éviter les plis.
- Composition : 100% coton peigné.
- Lavable en machine à 60°C.



### Blanc

Taille : 1 - S	14 37 030 010
Taille : 2 - M	14 37 031 010
Taille : 3 - L	14 37 032 010
Taille : 4 - XL	14 37 033 010
Taille : 5 - 2XL	14 37 034 010

## Caraco broderie sans couture

- Caraco sans couture effet seconde peau.
- Épouse parfaitement les formes en évitant les plis.
- Composition : 100% coton peigné.
- Lavable en machine à 60°C.



### Blanc

Taille : 1 - S	14 37 039 010
Taille : 2 - M	14 37 040 010
Taille : 3 - L	14 37 041 010
Taille : 4 - XL	14 37 042 010
Taille : 5 - 2XL	14 37 043 010

## Pantalon de confort

- Pantalon coupe droite.
- Molleton gratté doux et ultra-confortable pour apporter du bien-être.
- Taille élastique (avec lien coulissant sur le modèle home).
- 2 poches.
- Composition : 65% polyester/35% coton (260 g/m²).
- Lavage machine 30 °C, sèche-linge interdit.



### Femme - Noir

Taille : S	18 77 001 030
Taille : M	18 77 002 030
Taille : L	18 77 003 030
Taille : XL	18 77 004 030
Taille : XXL	18 77 005 030

### Homme - Noir

Taille : S	18 77 006 030
Taille : M	18 77 007 030
Taille : L	18 77 008 030
Taille : XL	18 77 009 030
Taille : XXL	18 77 010 030



# CANNES DE MARCHÉ & ACCESSOIRES

## Canne tripode

- Convient aux personnes à mobilité très réduite nécessitant un équilibre supplémentaire pour se déplacer.
- Équipée de 3 embouts antidérapants et d'une poignée Maginot.
- S'ajuste en hauteur et apporte un appui sûr pour aider au déplacement.
- Dimensions : L. 39 x l. 33 x H.74/95 cm.
- Poids : 900 g
- Charge maxi : 110 kg.**
- Garantie : 2 ans



1 Chrome 25 01 165 020 2 Turquoise 25 01 165 300

## Canne JOLETI

- Canne de marche ajustable en hauteur de 67 à 100 cm.
- Poignée confort antidérapante.
- Pied antidérapant.
- Charge maxi : 170 kg.**



Motif écossais 25 01 120 540

## Canne pliante HURRYCANE

- Aide à passer de la position assise à la position debout.
- Réglable en hauteur.
- Base pivotante à 360° avec 3 points de contact.
- Assure stabilité quelque soit l'angle et la qualité du terrain.
- Se plie facilement pour le transport.
- Dragonne incluse.
- Dimensions : H.77,5/95 cm.
- Poids : 400 g
- Charge maxi : 158 kg.**



Noir 25 01 114 030

## Canne de marche Stabicane

- Canne de marche en aluminium.
- Poignée anatomique en T.
- Large embout en caoutchouc pour gagner en confort et stabilité.
- La canne tient debout toute seule.
- Dimensions : H. 79/97 x Ø 10,5 cm.
- Poids : 450 g
- Charge maxi : 90 kg.**
- Garantie : 3 ans (hors usure)



Noir martelé 25 01 308 030

## Canne tripode pliable avec siège

- Siège pliable intégré dans le châssis.
- Siège en plastique robuste.
- Pieds anti-dérapant.
- Poignée en mousse.
- Poids : 0,78 kg
- Charge maxi : 100 kg.**



L. 28 x l. 6 x H. 85 cm 25 01 221 000

## Canne de marche 4 POP

NOUVEAU

- Poignée T «Maginot» bi-matière.
- Mât en aluminium, réglable par cliquet.
- Finition époxy couleur assortie à la poignée.
- Dimensions : H. 80/97,5
- Poids : 280 g
- Charge maxi : 110 kg.**



1 Bleu-Vert 25 01 056 590  
2 Bronze 25 01 056 210  
3 Gris anthracite 25 01 056 030  
4 Menthe 25 01 056 300

## Canne pliante poignée bois

Peu encombrante, le modèle pliant se plie en 4 parties pour un transport facilité.

- Réglable en hauteur par bouton poussoir.
- Poignée en bois pour une bonne préhension.
- Bague anti-bruit et anti-vibration.
- Livrée pliée et clipée dans une housse de rangement.
- Avec dragonne uniquement pour la canne noire.
- Poids : 400 g
- Charge maxi : 113 kg.**



Canne pliante 25 01 330 000

# CANNES DE MARCHÉ & ACCESSOIRES

## Canne anatomique réglable

- Canne réglable en hauteur, disponible avec poignée main droite ou main gauche.
- La main épouse parfaitement la forme de la poignée pour une prise idéale et un meilleur appui.
- Tube aluminium.
- Dimensions : H. 75/98 x l. 19 cm.
- Poids : 400 g.
- Charge maxi : 113 kg.**



**drive**  
DeVilbiss  
HEALTHCARE

1	Main gauche	Noir	25 01 108 030
2	Main droite	Noir	25 01 109 030

## Canne anatomique pliante FLOWER

- Poignée ergonomique gauche ou droite.**
- Avec sa poignée injectée en polypropylène soft touch, cette canne s'avère très agréable à utiliser.
  - Livrée avec sacoche et dragonne.
  - Tube duraluminium et poignée plastique soft touch, embout caoutchouc.
  - Dimensions : H. 85/95 cm.
  - Poids : 400 g.
  - Charge maxi : 120 kg.**
  - Garantie : 2 ans**

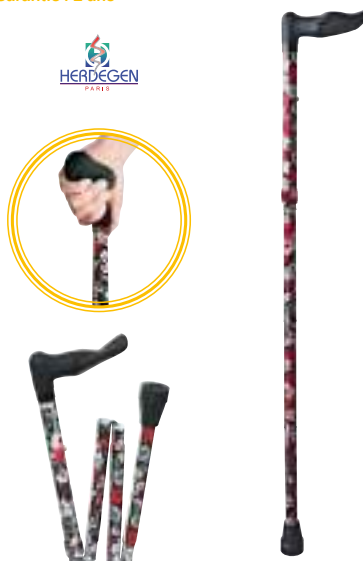

**HERDEGEN**  
PARIS

1	Main gauche	Flower	25 01 204 000
2	Main droite	Flower	25 01 203 000

## Canne anatomique de marche

- Canne avec une poignée ergonomique qui épouse parfaitement la paume de la main, assurant ainsi une parfaite préhension.
- Réglable en hauteur.
- Tube duraluminium et embout caoutchouc.
- Charge maxi : 120 kg.**
- Garantie : 2 ans**



**HERDEGEN**  
PARIS

FABRICATION  
FRANÇAISE

1	Main gauche	Marron	25 01 198 370
2	Main droite	Marron	25 01 197 370

## Canne anatomique réglable C45

- Poignée anatomique en polypropylène noir droite ou gauche.
- 8 positions de réglage en hauteur par clip (tous les 25 mm).
- Équipée d'une bague anti-jeu et d'un embout anti-bruit (Ø 18 cm).
- Dimensions : H. 80/97,5 cm.
- Poids : 265 g.
- Charge maxi : 90 kg.**
- DM Classe I**
- Garantie : 2 ans**

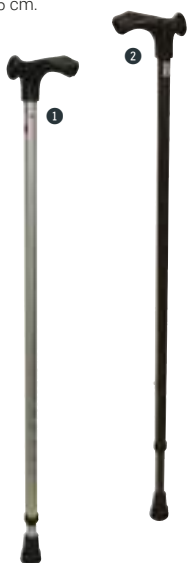

**HMS-VILGO**  
fabricants de matériel médical

FABRICATION  
FRANÇAISE

<b>Main gauche</b>			
1	Gris métallisé	25 01 321 000	
2	Noir	25 01 322 000	
<b>Main droite</b>			
1	Gris métallisé	25 01 313 000	
2	Noir	25 01 314 000	

## Canne poignée T réglable

- Poignée Maginot noire en polypropylène.
- 8 positions de réglage en hauteur par clip (tous les 25 mm).
- Équipée d'une bague anti-jeu et d'un embout anti-bruit (Ø 18 cm).
- Dimensions : H. 80/97,5 cm.
- Poids : 265 g.
- Charge maxi : 90 kg.**
- DM Classe I**
- Garantie : 2 ans**



**HMS-VILGO**  
fabricants de matériel médical

FABRICATION  
FRANÇAISE

1	Gris métallisé	25 01 310 000
2	Noir	25 01 312 000

## Canne pliante bi matière C43

- Canne en aluminium pliante avec poignée bi matière.
- 5 positions de réglage en hauteur par clip.
- Équipée d'une bague de blocage anti-jeu et d'un embout anti-bruit.
- Finition : anodisée noire.
- Livrée avec une notice, un étui de rangement et une dragonne.
- Dimensions : H. 80/90 cm.
- Poids : 390 g.
- Charge maxi : 110 kg.**
- DM Classe I**
- Garantie : 2 ans**



**HMS-VILGO**  
fabricants de matériel médical

1	Bleu	25 01 320 060
2	Rouge	25 01 320 180

# CANNES DE MARCHÉ & ACCESSOIRES

## Canne réglable FASHION

Facilite la mobilité avec une certaine fantaisie.

- Poignée derby.
- Réglable en hauteur.
- Équipée d'une bague de serrage antichoc et antibruit.
- Tube d'aluminium, décalcomanie imprimé et embout caoutchouc.
- Dimensions : H. 72/94 x l. 12 cm.
- Poids : 340 g
- Charge maxi : 110 kg.**
- Garantie : 2 ans**

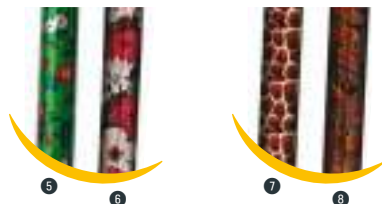

## Canne réglable pliante MAGINOT

- Avec sa poignée injectée en polypropylène soft touch, cette canne s'avère très agréable à utiliser.
- Livrée avec sacoche et dragonne.
- Tube d'aluminium et poignée plastique soft touch, embout caoutchouc.
- Dimensions : H. 87/97 x l. 12 cm.
- Poids : 400 g
- Charge maxi : 100 kg.**
- Garantie : 2 ans**



● Noir H. 87/97 x l. 12 cm 25 01 205 000

1	+	Butterfly	25 01 219 000	5	+	Flore	25 01 202 000
2	+	Black & white	25 01 209 000	6	+	Flower	25 01 217 330
3	+	Cashmere fantaisie	25 01 213 000	7	+	Girafe	25 01 218 000
4	+	Cashmere pastel	25 01 214 000	8	+	Indira	25 01 216 330

## Canne réglable T ADVANCE bi matière

Possède une poignée exclusive réalisée en polypropylène et élastomère souple pour un confort inégalé.

- 10 réglages en hauteur.
- Équipée d'une bague de serrage pour éviter tout choc et tout bruit entre les tubes de réglages.
- Tube d'aluminium peinture epoxy noire, poignée bi matière (polypropylène et élastomère) et embout caoutchouc.
- Dimensions : H. 72/94 x l. 14 cm.
- Poids : 400 g
- Charge maxi : 110 kg.**
- Garantie : 2 ans**



1	+	Bleu	25 01 201 060
2	+	Gris	25 01 201 020
3	+	Vert	25 01 201 070

## Canne réglable pliante T ADVANCE bi matière

Possède une poignée exclusive réalisée en polypropylène et élastomère souple pour un confort inégalé.

- 5 réglages en hauteur.
- Équipée d'une bague de serrage pour éviter tout choc et tout bruit entre les tubes de réglages.
- Tube d'aluminium peinture epoxy noire, poignée bi matière (polypropylène et élastomère) et embout caoutchouc.
- Livrée avec une sacoche.
- Dimensions : H. 86/96 x l. 14 cm.
- Poids : 400 g
- Charge maxi : 110 kg.**
- Garantie : 2 ans**



1	+	Bleu	25 01 206 060
2	+	Gris	25 01 206 020
3	+	Vert	25 01 206 070

## Canne réglable pliante FASHION

Légère, elle facilite la mobilité.

- Poignée derby pour un grand confort d'utilisation.
- 5 réglages en hauteur.
- Bague de serrage antibruit.
- Facile à transporter dans son étui.
- Tube d'aluminium, décalcomanie imprimé et embout caoutchouc.
- Dimensions : H. 86/96 x l. 12 cm.
- Charge maxi : 110 kg.**
- Garantie : 2 ans**

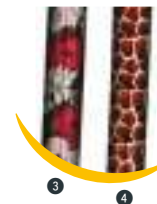

1	+	Butterfly	25 01 212 000
2	+	Cashmere pastel	25 01 208 000
3	+	Flower	25 01 210 000
4	+	Girafe	25 01 211 000

# CANNES ANGLAISES & ACCESSOIRES

## Cannes anglaises enfant TIKI

- ✓ Ludique avec ses couleurs panachées et adaptable à toutes les morphologies des enfants et des adolescents.
- ✓ Double réglage en hauteur et au niveau du maintien de l'avant-bras (11/21 cm) pour s'adapter à tous les enfants et adolescents.
- ✓ Vendues à la paire.
- ✂ Dimensions : H. 55 / 77 cm.
- ⚠ **Charge maxi : 100 kg.**
- 🛡 **Garantie : 2 ans**



**HMS-VILGO**  
fabricants de matériel médical

FABRICATION FRANÇAISE

- 1 + Anis/Anthracite 25 01 199 089
- 2 + Bleu/Rouge 25 01 199 189

## Cannes anglaises IH EVOLUTION

- ✓ Un design associé à une ergonomie optimale assure une parfaite préhension de la main et un bon positionnement de l'avant bras.
- ✓ Le tube inférieur est équipé d'un bouchon anti bruit, et le clip permet une amplitude de réglage importante.
- ✓ Certification auprès d'un laboratoire Européen réputé (GsTüv Berlin).
- ✓ Polypropylène et duraluminium.
- ✓ Vendues à la paire.
- ✂ Dimensions : H. 77/98 cm.
- ⚠ **Charge maxi : 130 kg.**
- 🛡 **Garantie : 2 ans**

**HERDEGEN**  
PARIS

FABRICATION FRANÇAISE



- + Noir 25 01 160 009

## Cannes anglaises SOFIA

- ✓ Haut de canne noir en polypropylène.
- ✓ 7 positions de réglage en hauteur par clip (tous les 25 mm).
- ✓ Équipée d'une bague anti-jeu et d'un embout anti-bruit.
- ✓ Vendues à la paire.
- ✂ Dimensions : H. 73,5/96 cm.
- ⚠ **Poids : 440 g.**
- ⚠ **Charge maxi : 140 kg.**
- ⊙ **DM Classe I**
- 🛡 **Garantie : 2 ans**



- 1 + Bleu 25 01 316 069
- 2 + Gris métallisé 25 01 315 009
- 3 + Vert 25 01 316 079

## Cannes anglaises SOFIA POP

- ✓ Haut de canne coloré en polypropylène.
- ✓ 7 positions de réglage en hauteur par clip (tous les 25 mm).
- ✓ Équipée d'une bague anti-jeu et d'un embout coloré anti-bruit.
- ✓ Mât finition anodisée.
- ✓ Vendues à la paire.
- ✂ Dimensions : H. 73,5/96 cm.
- ⚠ **Poids : 420 g.**
- ⚠ **Charge maxi : 140 kg.**
- ⊙ **DM Classe I**
- 🛡 **Garantie : 2 ans**



- 1 + Bleu 25 01 317 069
- 2 + Rouge 25 01 317 189

## Cannes anglaises FUN

- ✓ Un design associé à une ergonomie optimale assure une parfaite préhension de la main et un bon positionnement de l'avant bras.
- ✓ Le tube inférieur est équipé d'un bouchon anti bruit, et le clip permet une amplitude de réglage importante.
- ✓ Certification auprès d'un laboratoire Européen réputé (GsTüv Berlin).
- ✓ Polypropylène et duraluminium.
- ✓ Vendues à la paire.
- ✂ Dimensions : H. 77/98 cm.
- ⚠ **Poids : 510 g.**
- ⚠ **Charge maxi : 130 kg.**
- 🛡 **Garantie : 2 ans**

**HERDEGEN**  
PARIS

FABRICATION FRANÇAISE



- 1 + Anis 25 01 161 079
- 2 + Océan 25 01 161 069
- 3 + Turquoise 25 01 161 309



# CANNES ANGLAISES & ACCESSOIRES

## Cannes anglaises ADVANCE bi matière

- Poignée anatomique parfaitement confortable injectée en polypropylène et élastomère, mât en duraluminium pour un confort accru et la sécurité de l'utilisateur.
- Réglable en hauteur par clip, bouchon antibruit intégré.
- Dimensions zone d'appui : poignée L. 10 cm, largeur de la manchette l. 11 cm et appui brachial H. 22 cm.
- Dimensions : H. 77/99,5 cm.
- Poids : 510 g.
- Charge maxi : 140 kg.**
- Garantie : 2 ans**



1	+	Bleu	1 paire	25 01 163 069
2	+	Turquoise	1 paire	25 01 163 309
3	+	Rouge	1 paire	25 01 163 189
4	+	Anis	1 paire	25 01 163 079

## Cannes anglaises PALLAS epoxy

- Canne anglaise réglable en aluminium.
- Haut de canne bi-matière douce.
- Finition époxy.
- Hauteur max : 960 mm
- Poids : 0,5 kg
- Charge max : 140 kg
- Dimensions : Hauteur max : 960 mm.
- Poids : 0,5 kg
- Charge maxi : 140 kg.**



1	+	Gris anthracite	1 paire	25 01 122 039
2	+	Bronze	1 paire	25 01 122 219
3	+	Menthe	1 paire	25 01 122 309
4	+	Bleu-vert	1 paire	25 01 122 599

## Embout de canne et déambulateur

- Choisissez l'embout adapté à la taille de votre canne ou déambulateur.



1	●	Noir	Ø 16 x H. 32 mm	18 49 100 030
2	●	Noir	Ø 19 x H. 27 mm	18 49 101 030
3	●	Noir	Ø 19 x H. 46 mm	18 49 102 030
4	●	Gris	Ø 19 x H. 60 mm	18 49 103 020
5	●	Noir	Ø 22 x H. 27 mm	18 49 104 030
6	●	Gris	Ø 22 x H. 39 mm	18 49 105 020
7	●	Gris	Ø 25 x H. 40 mm	18 49 106 020
8	●	Gris	Ø 28 x H. 40 mm	18 49 107 020

## Dragonne élastique

- Pratique, la dragonne se place autour du mat des cannes pour la conserver à porter de main.



Dragonne 14 49 115 030

## Accroche-canne

### Bloque la canne en position verticale.

- L'accroche-canne avec la canne peuvent être posés sur une table ou un meuble.
- Pour une utilisation optimale, le meuble doit être haut et la canne ne doit pas toucher le sol.
- Équipé d'un système antidérapant.



Accroche-canne 25 01 107 000

## Embout de canne Stabicane

### Gagnez en stabilité, confort et autonomie.

- Embout de stabilisation et d'adhérence adaptable aux cannes de marche et cannes anglaises Ø 16 à 21 mm.
- Caoutchouc spécifique très adhérent.
- Plus besoin de poser la canne contre un support, elle tient debout toute seule.
- Médaille d'argent lauréat foire de paris.
- Dimensions : Ø 10,5 x H. 7 cm.
- Poids : 215 g.
- Charge maxi : 120 kg.**
- Garantie : 3 ans (hors usure)**



Pour canne Ø 16 à 18 mm

18 49 090 000

Pour canne Ø 19 à 21 mm

18 49 091 000

## Embout stabilisateur canne

- Permet de relever une canne sans se pencher.
- Pour canne Ø 18 mm.



● Noir 18 49 072 000



# CADRES DE MARCHÉ

## Déambulateur fixe MOVIGO

- Équipé d'un renfort intérieur.
- Au niveau des pieds avant afin de renforcer le cadre
- Pour une parfaite sécurité lors des déplacements.
- Léger, réglable en hauteur.
- Utilisable comme cadre de WC.
- Matériaux : aluminium.
- Poignées polypropylène.
- Poids : 1,96 kg
- ⚠ **Charge maxi : 130 kg.**
- 🛡 **Garantie : 2 ans**

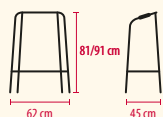

➤ Déambulateur fixe Movigo

25 05 700 000

**NOUVEAU**

## Déambulateur articulé AVENTIA

Mouvement articulé pour accompagner et suivre le mouvement du patient.

- ⚠ Poids : 3 kg
- ⚠ **Charge maxi : 100 kg.**

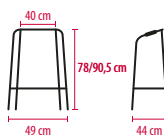

➤ Déambulateur articulé

25 05 001 020

## Déambulateur adulte fixe réglable CAMIGO

- Réglable en hauteur sur 5 positions pour s'adapter à toutes les morphologies.
- Structure en duraluminium anodisé gris.
- Léger et très maniable pour faciliter les déplacements en toute sécurité.
- Deux poignées confortables et anti-rotation permettent une parfaite prise en main.

- ⚠ Poids : 1,7 kg
- ⚠ **Charge maxi : 130 kg.**
- 🛡 **Garantie : 2 ans**

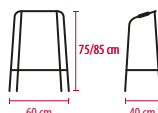

➤ Déambulateur

25 05 705 000

## Déambulateur ESCORT

- Grande stabilité grâce à ses pieds inclinés.
- Poignées incassables.
- Largeur entre poignées : 48 cm.
- ⚠ Poids : 1,8 kg
- ⚠ **Charge maxi : 130 kg.**

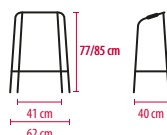

➤ Déambulateur

25 05 002 060

## Déambulateur pliant réglable BRIO

- Cadre de marche en aluminium anodisé.
- Design épuré pour une utilisation dans les petits espaces.
- Possibilité d'adapter une sacoche et des roulettes pour faciliter les déplacements.

- ⚠ Poids : 3 kg
- ⚠ **Charge maxi : 135 kg.**

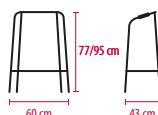

➤ Déambulateur pliant réglable

25 05 037 000

## Cadre de marche pliant MIAMI

- ✓ Cadre de marche en aluminium, modulaire pliant, léger, robuste et design.
- ✓ Grâce à sa barre arrière haute, il peut être utilisé aux toilettes pour s'asseoir et se relever facilement.
- ✓ Très étroit une fois plié.
- ✓ Diamètre du tube : Ø 25 mm.
- ✓ Coloris : gris métallisé.
- ⚠ Poids : 2,5 kg.
- ⚠ **Charge maxi : 100 kg.**
- ⚡ **Garantie : 2 ans**

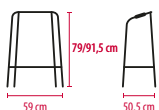

➤ Cadre de marche

25 05 265 020

## Cadre de marche articulé ROMA

- ✓ Cadre de marche articulé en aluminium.
- ✓ Pliant pour faciliter le rangement.
- ✓ Diamètre du tube : Ø 25 mm.
- ✓ Coloris : Gris métallisé.
- ⚠ Poids : 2,7 kg.
- ⚠ **Charge maxi : 100 kg.**

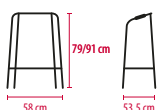

➤ Cadre de marche

25 05 264 020

## Déambulateur articulé fixe pliant adulte MAXIGO

- ✓ Cadre de marche articulé et pliant.
- ✓ Avec ses pieds réglables en hauteur, le déambulateur 3 en 1 se transforme d'un modèle fixe en modèle articulé, en toute sécurité par système de clips.
- ✓ Matériaux : aluminium et poignées en polypropylène.
- ⚠ Poids : 2,22 kg.
- ⚠ **Charge maxi : 110 kg.**
- ⚡ **Garantie : 2 ans**

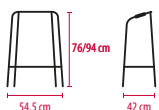

➤ Déambulateur articulé

25 05 707 000

## Déambulateur BRUXELLES

**Déambulateur stable, robuste et léger.**

- ✓ Cadre de marche fixe en métal.
- ✓ Stable, robuste et léger, il est réglable en hauteur et possède des poignées en mousse.
- ✓ Son design spécifique lui permet également d'être utilisé comme cadre de toilette.
- ✓ Réglage en hauteur des 4 pieds par boutons poussoirs.
- ⚠ Poids : 2,3 kg
- ⚠ **Charge maxi : 130 kg.**

**NOUVEAU**

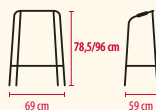

Déambulateur BRUXELLES

25 05 286 000

## Cadre de marche pliant VIENNE

- ✓ Cadre de marche disposant de 2 poignées permettant de prendre appui plus facilement pour se relever.
- ✓ Pratique, il est de plus pliant et dispose d'une hauteur ajustable sur 6 niveaux, de 80 à 93 cm.
- ✓ En aluminium.
- ✓ Diamètre du tube : Ø 25 mm.
- ✓ Coloris : Gris métallisé.
- ⚠ Poids : 2,6 kg.
- ⚠ **Charge maxi : 130 kg.**

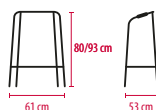

➤ Cadre de marche

25 05 274 000

## Rollator avec siège SIMPLY NEO

Équipé d'un siège capitonné confortable et équipé de deux poignées anatomiques assurant une bonne prise en main et s'ajustant en hauteur à l'aide de deux molettes de fixation.

- Acier et assise PVC thermosoudée.
- Léger.
- Roues intégrées dans le châssis.
- Poignées anatomiques réglables par molettes (sécurité).
- Cadre pliable.
- Système breveté.
- Dimensions assise : L. 38 x l. 21 cm.
- Dimensions : L. 57 x l. 67,5 x H. 73,5/89 cm.
- Poids : 4,6 kg
- Charge maxi : 120 kg.
- Garantie : 2 ans

NOUVEAU



25 05 287 000

## Rollator 2 roues KAMALEON

Pour se déplacer en toute sécurité à l'intérieur comme à l'extérieur.

- Hauteur des poignées réglable : de 85 à 95 cm.
- Hauteur d'assise 57,5 cm.
- Dispose d'un siège.
- Structure pliable en acier et pièces en thermoplastique.
- Dimensions : L. 53 x P. 62 x H. 83/95 cm.
- Poids : 2,95 kg
- Charge maxi : 150 kg.



1	+	Bleu	25 05 318 060
2	+	Corail	25 05 318 440
3	+	Turquoise	25 05 318 030

## Rollator d'intérieur à 4 roues Days

Conçu pour une utilisation en intérieur. Il comprend un sac de rangement et un frein parking.

- Les freins peuvent être actionnés à l'aide d'une seule main.
- Système d'accroche sur le guidon du déambulateur pour maintenir les freins bloqués (fonction parking).
- Double pochette de rangement avec fermeture éclair.
- Bouton sur le dessous pour faciliter plier et ranger le produit.
- La hauteur de la poignée est ajustable.
- Plateau : L. 39 x l. 29 cm.
- Roues Ø 17,75 cm.
- Dimensions : L. 54 x P. 66 x H. 83,5/94,5 cm.
- Charge maxi : 100 kg.
- Garantie : 1 an



+	Rollator 4 roues	25 05 351 000
---	------------------	---------------

## Desserte déambulateur à freins

- Idéale pour transférer les repas/boissons entre les pièces de la maison.
- Réglable en hauteur.
- Plateaux clipsés, faciles à nettoyer, à enlever et à changer.
- Roulettes Ø 10 cm avec freins commandés sur les poignées.
- Convient pour le lavage sous pression et le nettoyage industriel.
- Dimensions d'un plateau : L. 46,3 x l. 34,5 cm.
- Dimensions : L. 53 x l. 53 x H. 84/102 cm.
- Poids : 8,5 kg



+	Desserte déambulateur à freins	04 03 551 000
---	--------------------------------	---------------

## Rollator MODELITO WP HOME

Apporte une véritable réponse pour aider les personnes ayant des difficultés à se déplacer (surpoids, déficience musculaire ...).

- Accès par l'arrière sur une selle, ajustable à la hauteur souhaitée (grâce au vérin pneumatique situé dans la colonne) pour se déplacer façon «youpala» en toute sécurité à l'intérieur d'un domicile ou d'une collectivité.
- Galets souples protègent et évitent les chocs lors des déplacements.
- Deux puissances de vérin disponibles suivant la corpulence.
- Roues à bandage dont 2 à l'avant avec frein.
- Cadre acier.
- Vérin pneumatique.
- Hauteur d'assise réglable : 67/88 cm.
- Dimensions : L. 59 x l. 43,5 x H. 90,5 cm.
- Poids : 10,5 kg
- Charge maxi : 130 kg.
- Garantie : 2 ans



YouTube



+ WP Home 500

25 05 326 009

## Desserte déambulateur

- La table roulante est idéale pour transporter les repas / boissons chez soi.
- Peut être utilisée partout dans la maison.
- Les plateaux faciles à nettoyer.
- Pieds réglables en hauteur pour s'adapter à la plupart des utilisateurs.
- N'est pas conçue pour supporter des objets lourds.
- Dimensions d'un plateau : L. 46,3 x l. 60 cm
- Dimensions : L. 60 x l. 45 x H 85/95,5 cm.
- Poids : 7,9 kg
- Charge maxi : 15 kg par plateau.



Desserte déambulateur	04 03 552 000
-----------------------	---------------



## Rollator 2 roues pivotantes ARA-D

Très maniable et sécurisant grâce à ses patins arrière et ses double-roues avant multi-directionnelles.

- Hauteur des poignées réglable : de 85 à 95 cm.
- Hauteur d'assise 53 cm.
- Assise et poignées très confortables pour se relever en douceur.
- Structure en aluminium, pliable, idéale pour le transport et le rangement.
- Roues Ø 15 cm.
- Poignées anatomiques.
- En option : kit de freinage conçu pour être installé sur les rollators n'ayant aucunes roues à l'arrière. Il contient une roue, un capuchon de réglage et un système de fixation.

Dimensions : L. 57 x P. 66 x H. 83/95 cm.

Poids : 3,2 kg.

Charge maxi : 130 kg.

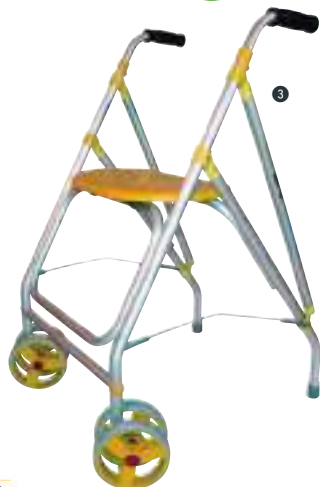

1	+	Pistache	25 05 522 070
2	+	Turquoise	25 05 522 300
3	+	Vanille	25 05 522 080

Produit associé	
Kit de freinage	25 34 030 001

## Rollator 2 roues AIR-ON PLUS

Grande maniabilité pour ce modèle très fonctionnel.

- Hauteur des poignées réglable : de 85 à 91 cm.
- Hauteur d'assise 53 cm.
- Dispose d'un siège, d'un sac amovible, d'un dossier sécurisant et du kit de freinage par appui.
- Structure pliable en acier et pièces en thermoplastique.
- Dimensions : L. 56 x P. 56 x H. 85/91 cm.
- Poids : 3,5 kg.
- Charge maxi : 110 kg.



1	+	Bleu	25 05 521 060
2	+	Pistache	25 05 521 070

3	+	Turquoise	25 05 521 300
4	+	Vanille	25 05 521 080

## Rollator 2 roues AIR

Idéal pour une utilisation sans effort en intérieur.

- Hauteur des poignées réglable : de 85 à 91 cm.
- Poignées anatomiques.
- Structure pliable.
- Très maniable grâce à son légèreté et ses 4 larges roues.
- En option : kit de freinage par appui à monter.

Dimensions : L. 49,5 x P. 56 x H. 85/91 cm.

Poids : 2,2 kg.

Charge maxi : 100 kg.



1	+	Bleu	25 05 314 060
2	+	Turquoise	25 05 314 300
3	+	Vanille	25 05 314 080

Produit associé	
Kit de freinage	25 34 030 001

## Rollator 2 roues AIR-ON

Modèle d'intérieur, avec siège intégré et poignées anatomiques.

- Hauteur des poignées réglable : de 85 à 91 cm.
- Hauteur d'assise 53 cm.
- 2 roues avant Ø 15 cm.
- Structure pliable en acier et pièces en thermoplastique.
- En option : kit de freinage conçu pour être installé sur les rollators n'ayant aucunes roues à l'arrière. Il contient une roue, un capuchon de réglage et un système de fixation.

Dimensions : L. 56 x P. 56 x H. 85/91 cm.

Poids : 3,1 kg.

Charge maxi : 110 kg.

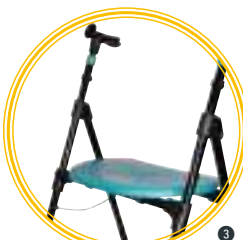

1	+	Bleu	25 05 520 060
2	+	Pistache	25 05 520 070
3	+	Turquoise	25 05 520 300

4	+	Vanille	25 05 520 080
Produit associé			
Kit de freinage	25 34 030 001		

# ROLLATORS

## Rollator pliant 4 roues ROAD

- Rollator pliant et léger, équipé d'une assise confortable, d'un plateau et d'un panier.
- Les poignées sont réglables en hauteur et il possède un porte-canne de série.
- Coloris : Gris métal.
- Hauteur d'assise : 60 cm.
- Dimensions : L. 59 x P. 61 x H. 79/92 cm.
- Poids : 9,6 kg.
- Charge maxi : 120 kg.**



Rollator 4 roues

25 05 275 000

## Rollator pliable 4 roues BOSTON

### Une assistance au quotidien pour plus d'autonomie.

- Hauteur réglable : de 83 à 100 cm.
- Assise rigide relevable en hauteur par un système de clips et boutons poussoirs.
- Appui-dorsal pour une position assise plus sécurisée.
- Léger et maniable pour plus de confort.
- Pliable pour un transport plus facile.
- Freins parking.
- Livré avec : 1 filet de transport et 1 porte-canne.
- Dimensions : L. 62 x P. 62 x H. 83/100 cm.
- Poids : 6,4 kg.
- Charge maxi : 120 kg.**



1 + Bleu

25 05 277 060



2 + Bordeaux

25 05 277 000



## Rollator pliant ALUBEST

### Léger, maniable et pliable.

- Cadre en aluminium et assise PVC soudée.
- Assise escamotable.
- Barre de dossier amovible et escamotable.
- Poignées anatomiques réglables par molettes.
- 2 roues avant directionnelles.
- Poignées équipées de freins parking permettant de s'asseoir en toute sécurité sur l'assise qui recouvre une grande sacoche de rangement.
- La barre de dossier s'escamote pour réduire l'encombrement quand le rollator est replié.
- Encombrement replié : L. 62 x l. 25 x 93 cm.
- Dimensions d'assise : L. 35,5 x l. 30,5 x H. 53 cm.
- Dimensions : L. 65 x l. 61 x H. 78/3 cm.
- Poids : 6,5 kg.
- Charge maxi : 130 kg.**
- Garantie : 2 ans**



Rollator pliant

25 05 706 000



## Rollator pliant LONDRES

- Rollator muni de poignées anatomiques pour une meilleure tenue.
- Ses roulettes à l'avant permettent une aisance du déplacement.
- Les embouts antidérapants assurent une bonne stabilité à l'arrêt.
- Équipé d'un siège.
- Hauteur de l'assise : 54 cm.
- Diamètre du tube : Ø 22 mm.
- Coloris : Gris métallisé.
- Dimensions : L. 58,5 x P. 53 x H. 79/96 cm.
- Poids : 5,4 kg.
- Charge maxi : 100 kg.**



Rollator pliant

25 05 268 060

## Rollator 2 roues pliant ACTIO 2

- Poignées de forme anatomique réglables en hauteur.
- Faible largeur pour faciliter le passage de porte et l'accessibilité aux endroits les plus exigus.
- Assise rembourrée et design.
- Hauteur d'assise : 55 cm.
- Dimensions : L. 53 x P. 63 x H. 74/100 cm.
- Poids : 5 kg.
- Charge maxi : 130 kg.**
- Garantie : 2 ans**



Rollator 2 roues

25 05 505 060

## Rollator 2 roues pliant avec assise SIMPLY II

- Cadre d'aide à la marche disposant de poignées ergonomiques.
- Léger et stable, châssis en acier époxy et embouts caoutchouc.
- Barre horizontale entre les roues pour servir de repoussoir d'éventuels objets tombés à terre.
- Dimensions : L. 58 x l. 56 x H. 76/92,5 cm.
- Poids : 4,56 kg.
- Charge maxi : 120 kg.**
- Garantie : 2 ans**



Rollator pliant

25 05 708 000

## Rollator 4 roues ULTRALIGHT

Une légèreté exceptionnelle pour une utilisation facilitée.

- ✓ Sangle dorsale pour une position assise sécurisée.
- ✓ Sac de transport et porte-canne de série pour plus d'autonomie.
- ✓ Léger et maniable pour plus de confort.
- ✓ Pliable et compact pour un transport facilité.
- ✓ Freins de parking de série.
- ✓ Assise large et confortable en tissu (H.56 cm).
- ✓ Hauteur réglable : de 83 à 93 cm.
- ✓ Poids : 5,2 kg.

⚠ **Charge maxi : 136 kg.**



**drive**  
DeVilbiss  
HEALTHCARE

1	+	Argent	25 05 283 230
2	+	Bleu	25 05 283 060
3	+	Violet	25 05 283 190

## Rollator pliant 4 roues BANJO

- ✓ Grandes roues pour plus de manœuvrabilité.
- ✓ Système de freinage par câble.
- ✓ Poignées anatomiques pour un meilleur confort.
- ✓ Équipé d'une tablette de chargement, d'un panier amovible, d'un porte bagage et d'un accroche-canne.
- ✓ Hauteur d'assise : 61 cm.
- ✓ Dimensions : L. 60 x P. 69 x H. 74/98 cm.
- ✓ Poids : 9 kg.
- ⚠ **Charge maxi : 130 kg.**
- ✚ **Garantie : 2 ans**

**MAGNAN**  
Yes, you can.



Rollator 4 roues 25 05 499 000

## Rollator 3 roues pliant DELTA

- ✓ Roues de très haute qualité permettant une utilisation sur tous types de terrains avec pneus bandage souple pour plus de manœuvrabilité.
- ✓ Panier avec plateau à l'avant et grande pochette de transport souple à l'arrière.
- ✓ Système de pliage simple.
- ✓ Système de freinage par câble.
- ✓ Dimensions : L. 67 x P. 60 x H. 81/94 cm.
- ✓ Poids : 6 kg.
- ⚠ **Charge maxi : 135 kg.**
- ✚ **Garantie : 2 ans**

**MAGNAN**  
Yes, you can.



Rollator 3 roues 25 05 507 060

## Rollator 4 roues HOMECRAFT

Rollator 4 roues stable et confortable avec dossier tubulaire incurvé.

- ✓ Cadre en aluminium, léger.
- ✓ Pliage à la verticale ultra simple.
- ✓ Assise relevable.
- ✓ Pochette à fermeture éclair sous l'assise.
- ✓ Panier amovible.
- ✓ Quatre roues pleines anti crevaisson de grand diamètre (Ø 20 cm) pour plus de confort.
- ✓ Très maniable grâce à ses 2 roues avant pivotantes.
- ✓ Poignées anatomiques réglables en hauteur.
- ✓ Freins parking (blocage des roues en poussant les poignées vers le bas).
- ✓ Dimensions : L. 62 x l. 53 x H. 76,5/87,5 cm.
- ✓ Poids : 7,5 kg.
- ⚠ **Charge maxi : 160 kg.**



**PERFORMANCE HEALTH**

1	+	Argent	25 05 350 230
2	+	Rouge	25 05 350 180

## Rollator 3 roues MADRID

- ✓ Poignées anatomiques pour un confort optimal.
- ✓ Poignées réglables en hauteur pour s'adapter à tous types d'utilisateurs.
- ✓ Panier, plateau et sacoche de transport de série pour plus d'autonomie.
- ✓ Diamètre du tube : Ø 23 mm.
- ✓ Structure en acier.
- ✓ Pliable.
- ✓ Coloris : Gris métal.
- ✓ Dimensions : L. 61 x P. 60 x H. 84,5/94,5 cm.
- ✓ Poids : 6,9 kg.
- ⚠ **Charge maxi : 130 kg.**

**drive**  
DeVilbiss  
HEALTHCARE



Rollator 3 roues 25 05 269 020



# ROLLATORS

## Rollator pliant NITRO

- Rollator en aluminium à grandes roues : Ø 25 cm (avant) / Ø 20 cm (arrière).
- Assise rembourrée pour plus de confort.
- Sangle dorsale souple et ajustable en hauteur pour une assise sécurisée et confortable.
- Poignées ergonomiques réglables en hauteur par système de levier poussoir.
- Frein parking avec système de câbles intégrés dans le cadre.
- Double croisillon pour plus de solidité et de stabilité.
- Livré avec un sac de transport zippé et un porte-canne.
- Dimensions de l'assise : L. 44,5 x l. 22 x H. 52 cm.
- Dimensions : L. 70,5 x l. 61 x H. 84/94 cm.
- Poids : 7,2 kg
- Charge maxi : 130 kg.**
- Garantie : 1 an**

**drive**  
DeVilbiss  
HEALTHCARE



● Champagne 25 05 282 000

## Rollator pliant 4 roues QUAVA

- Rollator pliant ultra-compact.**
- Le Quava est un rollator 4 roues ultra-léger et pliable.
  - Facile à transporter.
  - 2 systèmes de freinage : freins standard et freins de stationnement.
  - Poignées réglables en hauteur.
  - Équipé d'un grand panier, d'un porte canne et d'une ceinture de soutien dorsal.
  - Assise : L. 45 x l. 22,5 x H. 54 cm.
  - Dimensions plié : L. 91 x l. 28 x H. 34 cm.
  - Dimensions : L. 71 x l. 65,5 x H. 83/95,5 cm.
  - Poids : 7,7 kg
  - Charge maxi : 136 kg.**

**VERMONT**



**VERMONT**

● Rouge 25 05 065 005

## Rollator pliant 4 roues ECO-Plus

- Rollator pliant ultra-compact.**
- Le Rollator Eco-Plus est un rollator 4 roues ayant la particularité de posséder un réglage sur l'avant et l'arrière permettant de régler la hauteur de son assise.
  - Une barre apporte un support supplémentaire confortable en position assise.
  - 2 systèmes de freinage : freins standard et freins de stationnement.
  - Poignées et assise réglables en hauteur.
  - Équipé d'un filet, d'un coussin mousse et d'un porte-canne.
  - Assise : L. 36 x l. 36 x H. 55,5/62,5 cm.
  - Dimensions plié : L. 31 x l. 61 x H. 96 cm.
  - Dimensions : L. 68/79,5 x l. 61 x H. 84,5/98,5 cm.
  - Poids : 7,2 kg
  - Charge maxi : 136 kg.**

**VERMONT**



● Bleu 25 05 066 005

## Rollator pliable ultra léger

- Accessoire d'aide à la marche, poids léger assez robuste pour un usage quotidien.
- Poignées réglables en hauteur avec freins convient aux utilisateurs ayant une prise affaiblie.
- Assise et dossier rembourrés confortables avec rangement sous le siège.
- Roues anti-crevaison robustes pour l'utilisation sans soucis.
- Mécanisme de pliage facile pour un rangement rapide et pratique.
- Dimensions : L. 76 cm x l. 59,25 cm x H. 86/97 cm.
- Poids : 7,5 kg.
- Charge maxi : 132.**



1 ● Rollator pliable

25 05 040 230

2 ● Rollator pliable

25 05 040 060

3 ● Rollator pliable

25 05 040 180



# ROLLATORS & CHARIOTS DE COURSES

## Rollator d'intérieur MOBI

Un rollator étroit pour plus d'autonomie chez soi.

- ✓ Léger, maniable et avec une petite largeur pour un usage en intérieur.
- ✓ Freinage central sur la poignée réglable en hauteur.
- ✓ Panier et plateau de série pour plus d'autonomie.
- ✓ Structure en aluminium et plastique.
- ✓ Pliant.
- ✂ Dimensions : L. 68 x l. 54,5 x H. 92,5/96 cm.
- ✂ Poids : 6,5 kg.
- ⚠ **Charge maxi : 100 kg.**
- ✂ **Garantie : 2 ans**



drive  
DeVilbiss  
HEALTHCARE

## Rollator CRISTALLO

- ✓ Rollator pliant tout confort : siège, panier, plateau, porte-canne et système de freinage simple et efficace.
- ✓ Avant de s'asseoir, pousser les poignées de freins vers le bas pour bloquer les roues.
- ✓ Hauteur d'assise : 61 cm.
- ✓ Acier.
- ✓ Coloris : Gris métal.
- ✂ Dimensions : l. 61 x P. 67 x H. 78/97 cm.
- ✂ Poids : 10,3 kg.
- ⚠ **Charge maxi : 130 kg.**
- ✂ **Garantie : 2 ans (sauf pièces d'usure)**



drive  
DeVilbiss  
HEALTHCARE

Rollator 4 roues

25 05 281 000

Rollator 4 roues

25 05 276 000

## Chariot de courses à 6 roues TRIO

Idéal pour aller faire ses courses.

- ✓ Poussette grande capacité.
- ✓ Permet de franchir facilement les obstacles grâce à ses 6 roues.
- ✓ Se plie et se déplie rapidement.
- ✓ Équipé d'un porte canne/parapluie.
- ✓ Le chariot à pois est un modèle breveté avec une patte de verrouillage bloquant ou libérant la rotation des 6 roues afin de gravir un obstacle.
- ✂ Dimensions : L. 45 x l. 41 x H. 102 cm.
- ✂ Poids : 3 kg
- ⚠ **Charge maxi : 40 kg.**
- ✂ **Garantie : 2 ans**



NOUVEAU

FABRICATION  
FRANÇAISE

HEADÉGEN  
PARIS

## Rollator SHOPIROLL

Le Shopiroll est un véritable rollator et un véritable Caddie®.

- ✓ Associe les fonctionnalités d'un rollator solide et pratique avec celles d'un chariot de course.
- ✓ Équipé d'un sac d'une contenance de plus de 20 litres permettant à l'utilisateur de faire ses courses.
- ✓ Frein parking sur la barre de direction.
- ✓ Pliable.
- ✂ Roues Ø 15 cm.
- ✂ Dimensions plié : L. 68,5 x H. 57,5 x P. 33,5 cm.
- ✂ Dimensions assise : L. 38 x l. 23 x H. 58 cm.
- ✂ Poids : 9,5 kg.
- ⚠ **Charge maxi : 120 kg.**
- ✂ **Garantie : 2 ans**



HEADÉGEN  
PARIS

YouTube



Rollator 4 roues

25 05 325 000

1	● Rouge à pois - NOUVEAU	18 75 001 330
2	● Noir	18 75 001 030
3	● Rouge	18 75 001 180

# FAUTEUILS ROULANTS

## Fauteuil roulant NOVO LIGHT

- Fauteuil pliant avec châssis aluminium coloris bronze, toiles noires et roues noires.
- Siège toile rembourrée.
- Pédales de franchissement des obstacles.
- 5 largeurs d'assise de 39 à 51 cm.
- Dossier fixe ou inclinable de 30° par crémaillères.
- Roues à bandages Ø 6 pouces (avant) et Ø 24 pouces (arrière).
- Profondeur d'assise 42 cm.
- Poids : 14,9 kg.
- Charge maxi : 125 kg.**
- Garantie : 2 ans sur la structure mécanique**



## Fauteuil roulant TOURBILLON

Conçu aussi bien pour une utilisation occasionnelle que soutenue.

- 4 largeurs d'assise au choix.
- Assise rembourrée.
- Sangle de soutien des mollets pour le confort et la sécurité.
- Dossier amovible et cassant.
- Dossier et siège en nylon.
- Cadre en acier robuste.
- Accoudoirs amovibles.
- Modèle grandes roues à démontage rapide, anti-crevaisson.
- Repose-pieds réglables et amovibles.
- Repose-pieds : inclinaison 65°.
- Assise : l. 41/43/45/48 x P. 41 x H. 50 cm.
- Poids : 14,5 kg.
- Charge maxi : 120 kg.**
- Garantie : 1 an**
- Garantie : 2 ans sur le cadre**



Pliant et démontable

Fauteuil léger en aluminium

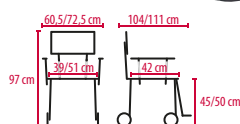

### Dossier fixe

+ Largeur d'assise 39 cm	25 32 120 000
+ Largeur d'assise 42 cm	25 32 121 000
+ Largeur d'assise 45 cm	25 32 122 000
+ Largeur d'assise 48 cm	25 32 123 000
+ Largeur d'assise 51 cm	25 32 124 000

### Dossier inclinable

+ Largeur d'assise 39 cm	25 32 125 000
+ Largeur d'assise 42 cm	25 32 126 000
+ Largeur d'assise 45 cm	25 32 127 000
+ Largeur d'assise 48 cm	25 32 128 000
+ Largeur d'assise 51 cm	25 32 129 000



Dossier amovible et cassant

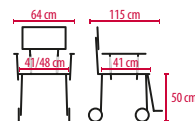

+ Largeur d'assise 41 cm	25 32 110 000
+ Largeur d'assise 43 cm	25 32 111 000

+ Largeur d'assise 45 cm	25 32 112 000
+ Largeur d'assise 48 cm	25 32 113 000

# ACCESSOIRES FAUTEUILS ROULANTS

## Accessoires de maintien ARPEGIA

- Une gamme conçue avec les principes fondamentaux du maintien et de l'immobilisation : facilité de mise en place, sécurité dans l'utilisation, confort, rapidité, respect du patient.
- Confectionnées en maille grattée sur mousse Polyuréthane avec envers bouclette.

### Entretien :

- Lavage à 40° C.
- Séchage à l'air ambiant préconisé - Fermer les boucles avant le passage en machine.

Garantie : 2 ans

Pharmaouest  
WIN CARE



### 1 Brassière fauteuil

Taille : 1 H. 10 cm	18 10 306 000	Taille : 1 H. 18 cm	18 10 303 000
Taille : 2 H. 10 cm	18 10 307 000	Taille : 2 H. 18 cm	18 10 304 000
Taille : 3 H. 10 cm	18 10 308 000	Taille : 3 H. 18 cm	18 10 305 000

### 2 Culotte pelvienne

Taille 1	18 10 300 000
Taille 2	18 10 301 000
Taille 3	18 10 302 000

### 3 Brassière pelvienne

Taille : 1	18 10 309 000
Taille : 2	18 10 310 000
Taille : 3	18 10 311 000

### 4 Ceinture ventrale

Taille : 1 H. 10 cm	18 10 315 000	Taille : 1 H. 18 cm	18 10 312 000
Taille : 2 H. 10 cm	18 10 316 000	Taille : 2 H. 18 cm	18 10 313 000
Taille : 3 H. 10 cm	18 10 317 000	Taille : 3 H. 18 cm	18 10 314 000

## Accessoires de maintien

- Ces brassières et ceintures sont utilisées pour maintenir confortablement le patient dans un fauteuil et prévenir de tout risque de chute.
- Confectionnées en tissus foamés avec boucles et auto agrippant (selon modèle), elles s'installent facilement et sans risque de blessure.
- Laver à la main avec de l'eau savonneuse et rincer abondamment à l'eau tiède.
- Laisser sécher à plat à l'abri de toute source de chaleur, presser la mousse (ne pas la tordre).
- La multi sangles possède 4 fonctions en double fixations en un seul modèle.

Poids : 180 g.

Garantie : 2 ans

FABRICATION FRANÇAISE

HERDEGEN  
PARIS



### 1 Ceinture pelvienne

Taille : S	Tour de taille : 130 cm	18 10 573 060
Taille : M	Tour de taille : 150 cm	18 10 574 060
Taille : L	Tour de taille : 180 cm	18 10 575 060

### 3 Brassière de sécurité

Taille : S	Tour de taille : 130 cm	18 10 576 060
Taille : M	Tour de taille : 150 cm	18 10 577 060
Taille : L	Tour de taille : 180 cm	18 10 578 060

### 2 Ceinture ventrale

Taille : S	Tour de taille : 130 cm	18 10 570 060
Taille : M	Tour de taille : 150 cm	18 10 571 060
Taille : L	Tour de taille : 180 cm	18 10 572 060

### 4 Brassière 4 en 1 avec double sangle

Taille : S	Tour de taille : 130 cm	18 10 579 060
Taille : M	Tour de taille : 150 cm	18 10 580 060
Taille : L	Tour de taille : 180 cm	18 10 581 060

### 5 Brassière avec ceinture pelvienne

Taille : S	Tour de taille : 130 cm	18 10 582 060
Taille : M	Tour de taille : 150 cm	18 10 583 060
Taille : L	Tour de taille : 180 cm	18 10 584 060

## Ceinture respirante - Ubio

- Cette ceinture, conçue avec un tissu respirant, évite que le patient se penche, tombe ou souffre de lésions dues à une mauvaise posture.
- Elle se fixe à l'aide de fermeture à boucles.

### Entretien :

- Lavage en machine 40 °C.
- Séchage en position horizontale.
- Ne pas faire sécher directement sur une source de chaleur.
- Ne conviens pas pour les fauteuils coquille.



PERFORMANCE HEALTH

### Ceinture pelvienne

Rembourrée	18 10 411 000	Respirante	18 10 412 000
------------	---------------	------------	---------------

## Sur-accoudoirs pour fauteuils roulants Ubio

### Sur-accoudoir universel s'adaptant à la majorité des fauteuils roulants.

- Se fixe à l'aide de bandes agrippantes.
- Le traitement Sanitized est incorporé lors de la fabrication des produits, garantissant une excellente efficacité dans le temps.
- Composition : Suapel, Terlenka, intérieur en viscoélastique.
- Anti-escarres, anti allergique et confortable.

### Entretien :

- Peut être lavé à la main.
- Passé en machine en programme délicat.
- Sécher à plat.
- Ne pas repasser.
- Ne supporte pas l'eau de javel.
- Ne pas nettoyer à sec.



PERFORMANCE HEALTH

Par 2 L. 30 x l. 14 x Ép. 3 cm

18 46 006 181



# ACCESSOIRES FAUTEUILS ROULANTS

## Poncho de protection spécial fauteuil

Restez au sec grâce à ce poncho 100 % imperméable et sa capuche.

- Idéal pour les utilisateurs de fauteuil roulant qui veulent conserver leur indépendance.
- Protège aussi le fauteuil.
- Lavable en machine à basse température 30°C.
- Fermeture éclair et cordon de serrage.
- Matériau léger.
- Poids : 750 g.



● Taille unique 18 03 494 000

## Poncho de protection spécial scooter

Vous protégez des intempéries quand vous utilisez votre scooter.

- Possède une fermeture zip au niveau de l'encolure qui vous permet de l'enfiler ou de le retirer facilement.
- Capuche ajustable pour une protection complète.
- Fabriqué en tissu imperméable à 100 %.
- Longueur supplémentaire à l'avant permettant de mieux couvrir et protéger vos jambes.
- Lavable en machine à basse température (30°C).
- Dimensions : L. 123 x H. 110 cm.



● Taille unique 18 03 495 000

## Imperméable polaire spécial fauteuil

Idéal pour les utilisateurs de fauteuil roulant qui veulent conserver leur indépendance.

- Protège aussi le fauteuil.
- Lavable en machine à basse température 30°C sur le mode laine ou linge délicat.
- Taille universelle avec fermeture éclair à l'encolure et élastiques aux manches.
- Doublure polaire 165g/m<sup>2</sup> pour plus de chaleur pendant les saisons froides.
- Longueur avant : 138 cm.
- Longueur du dos : 61 cm.
- Poids : 1,4 kg.



● Taille unique 18 03 496 000

## Dégraissant mécanique

- Puissant nettoyant pour enlever les traces d'huiles, de graisses et autres résidus tenaces rencontrés dans l'industrie et les travaux en mécanique.
- Utilisation possible dans toutes les positions (aérosol 360°).
- Gaz propulseur : CO<sub>2</sub>.



FABRIM



1 spray de 400 ml 18 12 125 000

## Sac pour fauteuil roulant électrique premium

- Sac pour fauteuil roulant électrique rembourré de haute qualité avec quatre poches zippées à l'intérieur et à l'extérieur.
- 1 poche latérale pouvant contenir deux béquilles ou cannes de marche (réglez vos cannes et béquilles sur la longueur minimum pour faciliter le transport).
- 1 poche intérieure pour portefeuille.
- 2 poches arrière à fermeture éclair.
- Fortement imperméabilisé.
- Doublure matelassée offrant une protection supplémentaire.
- Grande capacité : 27 litres.
- Dimensions : L. 40 x l. 45 x H. 14 cm.



● Sac pour fauteuil roulant 18 46 061 030

## Sac pour fauteuil roulant multipoches

- Ce sac pour fauteuil roulant élégant et spacieux possède plusieurs poches pour un rangement pratique.
- Le compartiment de rangement principal est doublé et rembourré, offrant une protection supplémentaire au contenu.
- Une poche intérieure zippée est idéale pour un portefeuille, un sac à main ou tout autre objet de valeur. Deux poches latérales permettent de ranger de petites bouteilles ou des papiers.
- Grande capacité de stockage.
- Dimensions : L. 40 x l. 15 x H. 45 cm.
- Poids : 480 g.
- Charge maxi : 8 kg.

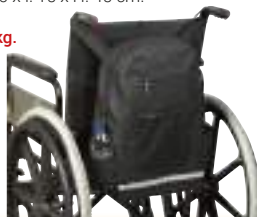

● Sac pour fauteuil roulant 18 46 060 030

## Contrôleur de pression et d'usure des pneus

Contrôleur de pression nouvelle génération + mesure de profondeur du pneu.

- Écran digital.
- Affichage de la pression de pneus en BAR (0,35 -> 7 bars) avec une précision de lecture de 0,05 bar.
- Affichage de la profondeur des rainures du pneu en millimètre.
- Alimentation : 1 pile CR2032 (fournie).



Contrôleur pression + usure pneus 18 10 138 000

## Dégrippant lubrifiant

- Dégrippant-lubrifiant multifonctions composé d'agents spécifiques de pénétration et d'agents actifs anti-rouille.
- Rapide et efficace.
- Avec tuyau prolongateur.



FABRIM



1 spray de 300 ml 18 12 124 000

## Sac pour fauteuil roulant

- En polyester, il est spécialement conçu pour être suspendu aux poignées d'un fauteuil roulant.
- Poche avant (30 x 25 x 4 cm) munie de 3 fermetures pour un accès facilité.
- Dimensions : H. 30 x l. 30 x P. 15 cm.
- Charge maxi : 12 kg.



Sac pour fauteuil roulant 18 46 011 000

## Porte-canne/béquille pour fauteuil roulant/déambulateur

- Permet de fixer solidement votre canne ou béquille à un fauteuil roulant ou un déambulateur et vous permet de la garder à portée de main lorsque vous utilisez une aide à la marche.
- Dimensions : L. 10 x l. 5,6 x H.3,2 cm.
- Poids : 78 g.



● Porte-canne 18 03 513 000

## Nettoyant éco-optimisé spécial insectes

Dissout rapidement les traces d'insectes et fientes d'oiseaux.

- Solution détergente destinée à l'élimination des insectes et fientes écrasés sur les carrosseries, optiques, pare-brises, vitres, phares, pare-chocs, calandres des véhicules routiers et voitures.
- Fort pouvoir mouillant pour humidifier et décoller facilement les insectes.
- pH pur. 12,5 - 13,5.
- Formulé suivant des critères stricts réduisant les impacts sur l'environnement et sur l'homme tout au long du cycle de vie du produit.
- Moindre utilisation de substances dangereuses, sans phosphate, sans EDTA et sans NTA.
- Incidence réduite sur la vie aquatique.
- Tensioactifs sélectionnés pour leur biodégradabilité facile en aérobique et leur biodégradabilité en anaérobique.
- Teneur en ingrédients d'origine végétale ou minérale supérieure à 95%.



Spray mousse 1 pulvérisateur de 1 L 18 12 135 000

## Brillant plastiques

- Rend l'aspect du neuf aux plastiques, vinyles et caoutchoucs.
- Redonne vie aux intérieurs ternis par l'âge et le soleil.
- Ravive les couleurs en profondeur, pour longtemps.
- Protège les plastiques contre la poussière, le dessèchement et la décoloration.
- Laisse une agréable senteur vanillée dans l'habitale.



FABRIM



1 spray de 300 ml 18 12 122 000



## Fauteuil de transfert pliant Bobby

Fauteuil de transfert idéal : léger, compact, pliable en quelques secondes.

- Poignées ergonomiques.
- Deux freins manuels avec position parking.
- Accoudoirs rembourrés.
- Angle de repose-pieds ajustable.
- Cales-talons ajustables.
- Ceinture de sécurité d'origine.
- Dossier pliant à mi-hauteur avec pochette de rangement.
- Potences de repose-pieds escamotables.
- Système de pliage rapide par poignées.
- Dimensions assise :
  - Taille 42 : L. 42 x H. 50 x P. 42 cm
  - Taille 48 : L. 48 x H. 50 x P. 42 cm
- Dimensions : L. 95 x l. 59 cm.
- Poids : 9,4 kg.
- Charge maxi : 115 kg.**
- Garantie : 2 ans**

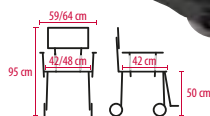

+ Largeur d'assise 42 cm	L. 95 x l. 59 cm	25 32 117 000
+ Largeur d'assise 48 cm	L. 95 x l. 64 cm	25 32 118 000

## Fauteuil de transfert STAN

- Fauteuil en aluminium.
- Équipé d'un système de freinage efficace pour tierce personne et de freins d'immobilisation, ainsi que plusieurs pochettes de rangement à l'arrière du dossier et sous l'assise.
- Coloris châssis : Bronze (selon arrivage).
- Coloris sellerie : Noir.
- Dimensions assise :
  - L. 40/43/48/51 x P. 42,5 x H. 45 cm.
- Poids : de 10,5 à 10,7 kg
- Charge maxi : 115 kg.**
- Garantie : 2 ans**

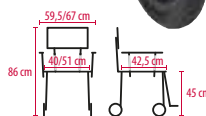

+ Largeur d'assise 40 cm	25 32 101 000	+ Largeur d'assise 48 cm	25 32 103 000
+ Largeur d'assise 43 cm	25 32 102 000	+ Largeur d'assise 51 cm	25 32 104 000

## Fauteuil de transfert ALIV UP

Idéal pour déplacer des personnes n'ayant pas de problèmes posturaux spécifiques.

- Facile à transporter et à manipuler grâce à son châssis en aluminium et son design compact.
- Dossier pliant à mi-hauteur.
- Accoudoirs escamotables.
- Roues Ø 15 cm (avant) et Ø 20 cm (arrière).
- Dimensions plié : L. 77 x l. 29 x H. 66 cm.
- Poids : 13 kg.
- Charge maxi : 100 kg.**
- Garantie : 2 ans**

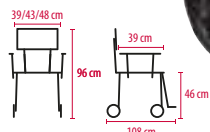

+ Largeur d'assise 39 cm	25 02 467 030
+ Largeur d'assise 43 cm	25 02 468 030
+ Largeur d'assise 48 cm	25 02 469 030

## Fauteuil de transfert STAN'ULTRA

Pliant, léger et peu encombrant, qui offre tous les avantages du Stan original, avec en plus, des accoudoirs relevables et une assise réglable en hauteur pour un transfert facilité.

- 4 largeurs d'assise : 40 / 43 / 48 / 51 cm.
- Assise réglable en hauteur à 45 ou 50 cm.
- Accoudoirs relevables.
- Freins de parking.
- 5 poches de rangement dont 1 sous l'assise et 4 à l'arrière du dossier.
- Livré avec : 1 ceinture ventrale.
- Poids : 12,11 kg.
- Charge maxi : 115 kg.**
- Garantie : 1 an**

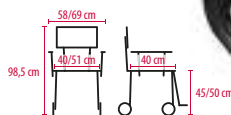

+ Largeur d'assise 40 cm	25 32 130 000	+ Largeur d'assise 48 cm	25 32 132 000
+ Largeur d'assise 43 cm	25 32 131 000	+ Largeur d'assise 51 cm	25 32 133 000

## Plateforme de transfert Turnax

Pratique et résistant, le Turnax apporte une aide pour le personnel soignant pour lever et transférer le patient en toute sécurité.

- ✓ Cales tibia ajustables en hauteur.
- ✓ Disque pivotant sous la plateforme.
- ✓ Repose-pieds antidérapant.
- ✓ Roulettes de manutention.
- ✓ Guidon réglable en hauteur.
- ✓ Acier traité époxy gris, socle anti dérapant, appui-jambes en mousse polyuréthane, poignées en PVC.
- ✓ Encombrement au sol : L. 44,7 x l. 44,3 cm.
- ✓ Poids : 15 kg
- ⚠ **Charge maxi : 130 kg.**
- 🛡️ **Garantie : 2 ans**



HERDEGEN  
PARIS

FABRICATION  
FRANÇAISE

L. 50 x l. 48 x H. 80 cm

25 08 062 000

## Guidon de transfert Vertic'Easy

Apporte une aide précieuse au quotidien pour le patient et le personnel soignant.

- ✓ Structure en acier.
- ✓ Disque en acier à pivot sur billes et socle anti dérapant.
- ✓ Appui jambe sur pivot réglage en hauteur sur 8 positions.
- ✓ 2 roulettes de déplacement à vide (Ø 60 cm).
- ✓ Poignées patient en PVC réglage en hauteur sur 8 positions (H. 88 à 105 cm).
- ✓ Poignées soignant en PVC réglage en hauteur sur 8 positions (H. 107 à 124 cm).
- ✓ Pédaltes de déplacement et stabilisation.
- ✓ Sangle de soutien en option.
- ✓ Poids : 16 kg
- ⚠ **Charge maxi : 150 kg.**
- ⊙ **DM Classe I**
- 🛡️ **Garantie : 2 ans**



HMS - VILGO  
fabricants de matériel médical

FABRICATION  
FRANÇAISE

L. 47 x l. 51 x H. 130 cm

18 35 020 000

## Guidon de transfert Vertic'Home

Le 2 en 1 : appareil de verticalisation et de déplacement.

- ✓ Structure et plateau en acier.
- ✓ Repose-pieds antidérapant.
- ✓ Béquille stabilisatrice escamotable permettant l'accès aux toilettes.
- ✓ Appui jambe sur pivot réglage en hauteur sur 8 positions (H. 29 à 47 cm).
- ✓ Poignées patient en PVC réglage en hauteur sur 8 positions (H. 90,5 à 107,5 cm).
- ✓ Poignées soignant en PVC réglage en hauteur sur 8 positions (H. 111 à 128 cm).
- ✓ 2 roulettes frein double galets (Ø 7,5 cm).
- ✓ 2 roues avant (Ø 10 cm).
- ✓ Sangle de soutien en option.
- ✓ Poids : 18 kg
- ⚠ **Charge maxi : 135 kg.**
- ⊙ **DM Classe I**
- 🛡️ **Garantie : 2 ans**



HMS - VILGO  
fabricants de matériel médical

FABRICATION  
FRANÇAISE

L. 49 x l. 57,5 x H. 135,5 cm

18 35 021 000

## Kit sangle pour guidon de transfert

- ✓ Destiné aux guidons de transfert Vertic'Easy et Vertic'Home.
- ✓ Tissu maille bloquée 100% polyester multibrins.
- ✓ 5 points d'accrochage (support cuisse).
- ✓ Lavable en machine à 40°C.
- ✓ Livré avec :
  - 2 crochets.
  - Clips de fixations pour le montage sur les poignées.
- ✓ Poids : 480 g
- ⚠ **Charge maxi : 150 kg.**
- ⊙ **DM Classe I**
- 🛡️ **Garantie : 1 an**



HMS - VILGO  
fabricants de matériel médical

Kit sangle L. 138 x l. 22,5 cm À l'unité

18 10 330 000

## Planche de transfert banane

- ✓ Forme incurvée et arrondie, élaborée par un thérapeute, permettant de glisser le patient d'un siège à l'autre.
- ✓ Système antidérapant.
- ⚠ **Charge maxi : 150 kg (pour une distance de transfert inférieure à 20 cm).**
- 🛡️ **Garantie : 2 ans**



PRATICIMA  
LABORATOIRES

Planche de transfert L. 68 x l. 23 cm

18 37 010 080

## Planche de transfert incurvée Days

- ✓ Ses extrémités effilées et sa surface lisse facilitent les glissements d'accès et de sortie du patient.
- ✓ La planche est incurvée, ce qui permet plusieurs positionnements pour divers cas de transfert (voiture, lit, chaise et toilettes).
- ✓ Surface supérieure lisse en plastique renforcé solide et imperméable, résistant à l'effritement, à l'éclatement et à l'écaillage.
- ✓ Un patin antidérapant à chaque extrémité accroît la stabilité lors du transfert.
- ✓ Robuste.
- ✓ Poids : 1,95 kg
- ⚠ **Charge maxi : 152 kg.**



FP  
PERFORMANCE  
HEALTH

Vert Planche de transfert L. 71 x l. 37 cm

18 37 068 010

## Planche de transfert SURF

- ✓ **Pour un autotransfert en douceur.**
- ✓ Une planche très résistante aux dimensions conséquentes permettant le transfert de gabarits très différents.
- ✓ Munie d'une surface antidérapante au dos pour plus de sécurité.
- ✓ Supporte jusque 130 kg si les points d'appui sont espacés de 30 cm et 180 kg pour un espacement de 20 cm maximum.
- ✓ Poids : 1,5 kg
- ⚠ **Charge maxi : 130 à 180 kg (selon positionnement).**
- 🛡️ **Garantie : 2 ans**



drive  
DeVilbiss  
HEALTHCARE

Planche de transfert L. 77 x l. 22,2 cm

18 37 037 060

## Poignée de ceinture de sécurité

**Fini de se contorsionner pour attraper la ceinture de sécurité.**

- Se fixe facilement sur la ceinture.
- Idéal pour les personnes souffrant d'arthrite, d'arthrose ou à mobilité réduite.

Dimensions :  
L. 24 x l. 6,5 cm.

Poids : 30 g.



1 paire

18 03 243 031

## Poignée véhicule METRO

- Poignée antidérapante d'aide à la sortie d'un véhicule.
- Brise-vitre en cas d'accident.

**Charge maxi : 130 kg.**



Poignée véhicule

18 21 301 000

## Poignée de verticalisation

- Permet de relever une personne sans utiliser de force, et sans tirer sur les mains.
- Matière anti-glisse.
- Petit et pratique.



Poignée



18 17 172 060

## Assise anti glisse fauteuil

- Assise en textile technique qui empêche le glissement de la personne de son fauteuil.
- S'utilise pour un fauteuil fixe ou pour un fauteuil roulant.
- Réalisée avec un complexe anti-glisse «ONEWAY» qui bloque le sens du déplacement mais glisse dans un seul sens.
- Permet de relever la personne dans son fauteuil.
- Composition :  
- Dessus 100% PVC anti-dérapant.  
- Dessous 10% silicone – 80% polyamide – 10% polyester.
- Dimensions : L. 36 x l. 47 cm.



Assise anti-glisse

18 17 013 000

## Ceinture de transfert TRANSAC

- Installée sur le patient ou l'aidant, permet de soulever le patient avec un maximum de confort et un minimum d'effort.
- 4 à 7 accroches (selon modèle) réparties en périphérie pour une prise efficace quelle que soit la morphologie du patient.
- Ceinture en polyester et mousse de polyuréthane.
- Sangle en polyester avec boucle nylon.
- Boucle de fermeture de sécurité.
- Lavable à 60 °C.



HERDEGEN  
PARIS

FABRICATION  
FRANÇAISE

Taille : S L. 105 cm

18 37 249 000

Taille : M L. 120 cm

18 37 250 000

Taille : L L. 135 cm

18 37 251 000

Taille : XL L. 150 cm

18 37 252 000



## Drap de glisse

### Aide au transfert.

- Drap de glisse de forme cylindrique qui permet le retournement sans effort, le transfert, et le redressement du patient.
- Facilite le travail des soignants.
- Le drap coulisse dans le sens désiré :
  - du bas vers le haut : pour relever un patient.
  - de gauche à droite : pour le retournement, pour le transfert sur une planche.

### Composition :

- 15 % silicone – 85 % polyamide.
- Lavable à 60 °C (sans poignée) / 30 °C (avec poignées) ou décontamination avec un spray.

CLINIBED®



### Drap de rehaussement

Drap de glisse	L. 110 x l. 70 cm	18 17 014 000
Drap de glisse	L. 190 x l. 70 cm	18 17 015 000
Avec 2 poignées	L. 130 x l. 70 cm	18 17 018 000

### Drap de transfert/retournement

Drap de glisse	L. 110 x l. 70 cm	18 17 169 000
----------------	-------------------	---------------

## Drap de glisse jaune

- Drap de glisse tubulaire formé pour faciliter le positionnement du patient.
- Dimensions : L. 145 x l. 71 cm.



Drap de glisse

18 17 191 000

## Coussin disque rotatif

- Coussin sur disque rotatif pour s'installer et s'extraire de la voiture.
- Produit développé en partenariat avec un kinésithérapeute.
- Revêtement antidérapant pour une adhérence parfaite au siège.
- Déhoussable et lavable.
- Mousse haute densité.
- Dimensions : Ø 39 x H. 6 cm.
- ⚠ **Charge maxi : 120 kg.**



Coussin disque rotatif

18 37 042 000

## Disque de transfert rotatif

- Idéal pour les transferts de patients assis ou debouts, du lit au fauteuil et du fauteuil au lit.
- Nettoyage facile. Revêtement antidérapant.
- Matériau : PVC / Téflon.
- Dimensions : L. 54 x Ø 41 x H. 7 cm.
- Poids : 0,8 kg.
- ⚠ **Charge maxi : 200 kg.**
- **Garantie : 2 ans**



Disque rotatif

18 37 107 060

## Disque de transfert TURN'UP

- Composé de deux disques rotatifs pour réduire l'effort de l'aidant pour transférer le patient.
- Matériaux : résine et antidérapant.
- Avec poignée.
- Dimensions : L. 43 x Ø 39 cm.
- Poids : 1 kg.
- ⚠ **Charge maxi : 120 kg.**
- **Garantie : 2 ans**

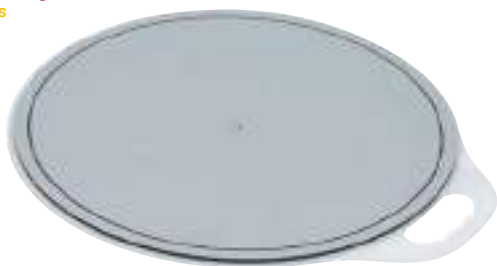

Disque de transfert

18 37 253 020

## Disque de transfert

- Pivote facilement dans les deux sens.
- Aide le soignant à transférer un patient en toute sécurité ou aide les personnes à mobilité réduite à rester autonome.
- Système pivotant doux.
- Dimensions : Ø 40,5 x Ép. 2 cm.
- Poids : 950 g.
- ⚠ **Charge maxi : 100 kg.**



Disque de transfert pivotant

18 37 043 000



## Rampe de seuil SECUCARE

### Rampe de seuil en plastique résistante et modulable.

- Passe-seuil fabriqué en plastique durable et recyclable à 95%, inusable et résistant aux UV.
- Se monte et se démonte aisément et rapidement.
- S'utilise à l'intérieur comme à l'extérieur.
- Modulaire : éléments distincts faciles à assembler.
- Choix entre des kits standards et des extensions d'angle pour répondre aux configurations les plus courantes.

- Pour toute configuration sur mesure, nous consulter.
- Sûr : entièrement pourvu de pastilles antidérapantes.
- Ultra solide : charge maxi de 850 kg/m<sup>2</sup> (supporte le poids d'une voiture).
- Peut se fixer au sol ou au support.
- ⚠ **Charge maxi : 850 kg/m<sup>2</sup>.**
- 🛡 **Garantie : 5 ans**

Facile à installer, modulable

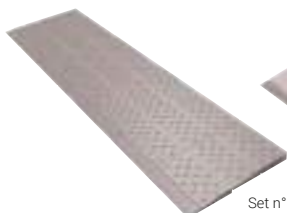

Set n°1

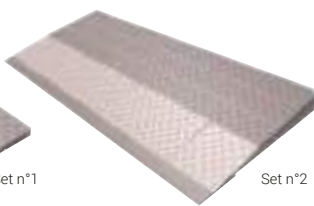

Set n°2

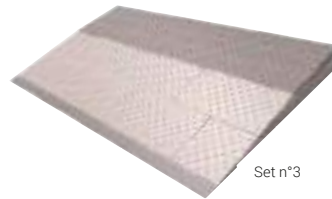

Set n°3

Hauteur ajustable grâce au système modulable

#### Kit standard

Set n° 1	L. 84 x l. 21 x H. 2 cm	25 17 200 000
Set n° 2	L. 84 x l. 33 x H. 4 cm	25 17 201 000
Set n° 3	L. 84 x l. 45 x H. 6 cm	25 17 202 000
Set n° 4	L. 84 x l. 57 x H. 8 cm	25 17 203 000
Set n° 5	L. 84 x l. 69 x H. 10 cm	25 17 204 000
Set n° 6	L. 84 x l. 81 x H. 12 cm	25 17 205 000

#### Extension d'angle (dimensions totales comprenant le kit et l'extension d'angle)

Pour set n° 2	L. 105 x l. 33 x H. 4 cm	25 17 206 000
Pour set n° 3	L. 116 x l. 45 x H. 6 cm	25 17 207 000
Pour set n° 4	L. 116 x l. 57 x H. 8 cm	25 17 208 000
Pour set n° 5	L. 140 x l. 69 x H. 10 cm	25 17 209 000
Pour set n° 6	L. 162 x l. 81 x H. 12 cm	25 17 210 000

## Rampe aluminium télescopique

- Paire de rampes télescopiques en 3 positions, avec revêtement antidérapant.
- En aluminium anodisé.
- Idéal charges lourdes.
- Rampe la plus longue équipée d'un pied renfort.
- 1 paire
- 🛡 **Garantie : 2 ans**



L. 75/100/122 cm	5,50 kg	Charge maxi la paire 430 kg	18 56 014 001
L. 99/150/183 cm	7,50 kg	Charge maxi la paire 275 kg	18 56 015 001
L. 138/200/244 cm	14,00 kg	Charge maxi la paire 500 kg	18 56 016 001

## Rampes de seuil ou trottoir

- Possibilité de les positionner à l'entraxe souhaité afin de l'adapter à celui des deux roues de votre véhicule.
- Découpe sous chacune des rampes permettant également d'enjamber d'éventuels câbles d'alimentation.
- 📏 Poids : 6,4 kg.
- ⚠ **Charge maxi : 1 000 kg.**



L. 31 x l. 25 x H. 6 cm	Par 2	18 56 009 001
-------------------------	-------	---------------

## Rampes en aluminium

- Spéciales petites roues, idéales chariot, fauteuils roulants, caisson sur roulette...
- Repliable en 2.
- Dénivelé maximum : 50 cm (pente 26°).
- 📏 Poids : 8,5 kg/rampe.
- ⚠ **Charge maxi : 200 kg/rampe soit 400 kg la paire.**



L. 183 x 25 x H. 6 cm	1 paire	18 56 005 001
-----------------------	---------	---------------

## Rampe de seuil fixe aluminium SECUCARE

### S'adapte à la majorité des ouvertures.

- En aluminium à nervures antidérapantes.
- Munie d'une poignée et de deux trous de fixation.
- ⚠ **Charge maxi : 150 kg.**
- 🛡 **Garantie : 2 ans**



Rampe discrète et design spécial petit budget



① Hauteur de seuil 0-30 mm	L. 78 x l. 20 x H. 0/3 cm	25 17 211 000
② Hauteur de seuil 40-70 mm	L. 78 x l. 40 x H. 4/7 cm	25 17 212 000
③ Hauteur de seuil 50-150 mm	L. 78 x l. 59 x H. 5/15 cm	25 17 213 000

## Grande rampe d'accès

- Aluminium.
- Équipée d'une poignée.
- Hauteur de marche maxi : 36 cm.
- Dimensions : L. 80 x l. 80 x H. 19/36 cm.
- Poids : 6,5 kg.
- ⚠ **Charge maxi : 200 kg.**



Rampe	À l'unité	18 56 006 000
-------	-----------	---------------

## Rampe d'accès valise

- Permet un accès facile aux maisons et aux voitures pour les fauteuils roulants, scooters et rollators.
- Fabriquée en aluminium léger et antirouille.
- Raccords en acier inoxydable et poignée de transport solide.
- Comporte des bandes profilées sur la surface et des parois latérales.
- Verrous de sécurité pour faciliter le transport et le rangement.
- 📏 Poids : 4 kg.
- ⚠ **Charge maxi : 272 kg.**
- 🛡 **Garantie : 2 ans**

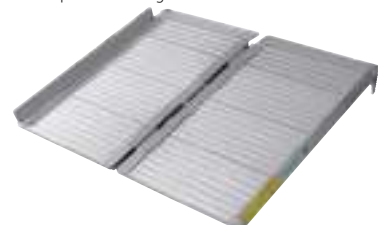

L. 61 x l. 37/74 x Ép. 5 cm	25 17 175 000
L. 91 x l. 37/74 x Ép. 5 cm	25 17 176 000
L. 152 x l. 37/74 x Ép. 5 cm	25 17 177 000

# PROTECTIONS & IMMOBILISATION

## Tapis de lit Alzheimer pliable anti-dérapant

### Tapis d'amortissement pour lit bas pliable en 3.

- Tapis à poser au pied du lit médical.
- Pourtour biseauté et dessous anti-dérapant.
- Amorti les chutes de lit.
- Réalisé avec une mousse recouverte d'une housse en polyester enduite polyuréthane.
- Se plie en 3 et se compacte grâce à une attache rapide. (Format plié : L. 55 x l. 75 x H. 20 cm)
- La housse amovible par ZIP se décontamine de surface ou se lave à 90 °C.
- Dimensions : L. 160 x l. 75 x H. 2 cm.

CUNBED®



FABRICATION FRANÇAISE



Tapis de lit

18 17 019 000

## Protection en mousse pour barrière de lit

- Indispensable pour la sécurité et le confort des patients agités et dénutris, ces protections en mousse pour barrière de lit éviteront les chutes et les blessures.
- Fixation par sangles réglables.
- Enveloppe polyester enduit PVC anti-feu M1.
- Surface décontaminable avec un spray bactéricide.
- Dimensions : L. 130 x l. 35 x Ép. 2 cm

CUNBED®

FABRICATION FRANÇAISE

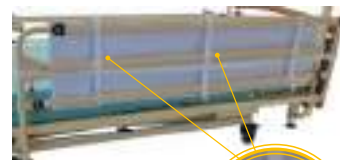

Fixation par sangles

Bleu ciel

À l'unité

18 14 020 000

## Protection de barrière de lit

- Pour éviter le contact avec les barrières, les protections déhoussables s'installent et s'ajustent sur tous types de lit médicalisés.
- Housse PU déhoussable, classée M1.
- Mousse en polyéthylène 24 kg/m³.
- Dimensions : L. 133,5 x l. 31,5 x H. 3,5 cm.
- Poids : 600 g.



HERDEGEN PARIS



Protection de barrière de lit À l'unité

18 14 410 000

## Protection en mousse formée pour barrière de lit

### Afin de protéger efficacement les patients agités, pensez à ces modules de protection pour barrière de lit qui créent un vrai cocon qui rassure le patient.

- Facile d'utilisation, ces protections s'adaptent sur tous types de barrière de lit.
- Existe en 3 dimensions selon le type de barrière à protéger.
- Se fixe très facilement par des attaches rapides.
- Enveloppe en Clinicare M1 150 g/m², coloris bleu roi.
- Intérieur en mousse moulée
- Se décontamine avec un spray bactéricide.

Disponible en 3 longueurs pour s'adapter à toutes les configurations



CUNBED®

FABRICATION FRANÇAISE

Bleu

L. 90 x l. 37 x Ép. 3 cm

À l'unité

18 14 021 000

Bleu

L. 140 x l. 37 x Ép. 3 cm

À l'unité

18 14 022 000

Bleu

L. 190 x l. 37 x Ép. 3 cm

À l'unité

18 14 023 000

## Protection EVOLUTION pour barrière de lit

### Pour les chocs et les blessures des personnes agitées.

- Pliable et déhoussable.
- Mousse : Polyuréthane Haute Résilience 32 kg/m³, non-feu de classe M4.
- Housse : Pharmatex 60 % polyuréthane, 40 % polyester, lavable à 60 °C.
- Bandes auto-agrippantes : 100 % nylon.
- Boucles : 100 % acétal.
- Garantie : 2 ans



Pharmaquest WIN CARE



Pour barrière en métal

L.140 x l. 3 x H. 30 cm 18 14 032 000

L.190 x l. 3 x H. 30 cm 18 14 033 000

Pour barrière en bois

L.140 x l. 3 x H. 30 cm 18 14 030 000

L.190 x l. 3 x H. 30 cm 18 14 031 000

## Tapis de lit Alzheimer

### Conçu pour les lits Alzheimer en position basse.

- S'utilise par l'équipe de soins quand le lit ne présente pas de contention barrière de lit.
- Se pose au sol et se fixe aux pieds du lit par 2 sangles pour ne pas glisser et rester au bord du lit.
- Peut amortir une éventuelle chute ou glissade grâce à la mousse confortable d'épaisseur 4 cm.
- Se plie en 2 et se range dans un sac (en option) dans la journée.
- Enveloppe : dessus polyester enduit polyuréthane / dessous anti-dérapant PVC.
- Déhoussable si nécessaire pour un entretien machine à 90°C ou décontamination de surface par un détergent non chloré.
- Dimensions : L. 190 x l. 75 x H. 4 cm

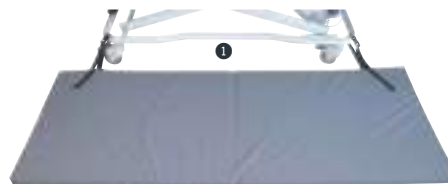

CUNBED®

FABRICATION FRANÇAISE

Dessous anti-dérapant PVC

1 Tapis de lit

18 17 016 000

2 Sac de transport

18 17 017 000

# PROTECTIONS & IMMOBILISATION

## Casque souple extra protecteur pour les enfants

La nouvelle génération de casques de protection souples. Utilisé par des personnes souffrant d'autisme, d'épilepsie, de troubles neurologiques, ou de troubles de l'équilibre...

- ✓ Sécurité ajoutée : dos détachable de la protection de la tête.
- ✓ Velcro doux pour un confort optimal.
- ✓ Sangles de menton améliorées, amovibles, réglables et en forme de y pour une sécurité améliorée.



YouTube



Taille : unique - Ø 50-55 cm - Marine

18 74 036 060

**ribcap**

LA NOUVELLE GÉNÉRATION DE CASQUES DE PROTECTION SOUPLES

## Protection de tête enfant

La nouvelle génération de casques de protection souples.

Utilisé par des personnes souffrant d'autisme, d'épilepsie, de troubles neurologiques, ou de troubles de l'équilibre...

- ✓ Les protections intégrées aux bonnets KIDS protègent la tête des égratignures, des écorchures et du froid.
- ✓ Peut être porté quotidiennement grâce à son confort et à son look élégant.
- ✓ Partie externe fabriquée en laine mérinos doublée d'une couche de Coolmax pour marier à la perfection l'élégance et fonctionnalité.
- ✓ La technologie COOLMAX® permet d'évacuer la transpiration dégagée par le corps à travers le tissu où elle s'évapore rapidement.
- ✓ 100 % respirant.
- ✓ Lavable.
- ✓ Pliable et facile à ranger.
- ✓ Poids : de 120 à 200 g suivant la taille.
- ✓ Séchage rapide.
- ✓ Jugulaire réglable et amovible.

-Grands cache-oreilles de protection contre le froid.



Bonnet KIDS BIEBER

Jugulaire réglable et amovible.



Bonnet KIDS LENNY

YouTube



## Bonnet KIDS BIEBER

1 ● Marron

Taille : Mini - Ø 47-49 cm	18 74 002 370
Taille : Midi - Ø 50-52 cm	18 74 003 370
Taille : Maxi - Ø 53-55 cm	18 74 004 370

## Bonnet KIDS LENNY

2 ● Anthracite

Taille : Mini - Ø 47-49 cm	18 74 029 270
Taille : Midi - Ø 50-52 cm	18 74 030 270
Taille : Maxi - Ø 53-55 cm	18 74 031 270



# PROTECTIONS & IMMOBILISATION

## Protection de tête adulte

La nouvelle génération de casques de protection souples. Utilisé par des personnes souffrant d'autisme, d'épilepsie, de troubles neurologiques, ou de troubles de l'équilibre...

- Les protections intégrées aux bonnets protègent la tête des égratignures, des écorchures et du froid.
- Peut être porté quotidiennement grâce à son confort et à son look élégant.
- Partie externe fabriquée en laine mérinos doublée d'une couche de Coolmax pour marier à la perfection élégance et fonctionnalité.
- La technologie COOLMAX® permet d'évacuer la transpiration dégagée par le corps à travers le tissu où elle s'évapore rapidement.
- 100 % respirant.
- Lavable.
- Pliable et facile à ranger.
- Poids : de 120 à 200 g suivant la taille.
- Séchage rapide.
- Jugulaire réglable et amovible.

FINI LES VIEUX CASQUES !



PLACE À LA NOUVELLE GÉNÉRATION DE CASQUES DE PROTECTION SOUPLES.



ribcap®

LA NOUVELLE GÉNÉRATION DE CASQUES DE PROTECTION SOUPLES



Bonnet LENNY



Bonnet IGGY



YouTube



### Bonnet LENNY

<b>1 Anthracite</b>	Taille : S - Ø 53-55 cm	18 74 032 270
	Taille : M - Ø 56-58 cm	18 74 033 270
	Taille : L - Ø 59-61 cm	18 74 034 270
	Taille : XL - Ø 62-65 cm	18 74 035 270
<b>2 Bordeaux</b>	Taille : S - Ø 53-55 cm	18 74 032 120
	Taille : M - Ø 56-58 cm	18 74 033 120
	Taille : L - Ø 59-61 cm	18 74 034 120

<b>3 Gris</b>	Taille : S - Ø 53-55 cm	18 74 032 020
	Taille : M - Ø 56-58 cm	18 74 033 020
	Taille : L - Ø 59-61 cm	18 74 034 020
	Taille : XL - Ø 62-65 cm	18 74 035 020
<b>4 Kaki</b>	Taille : S - Ø 53-55 cm	18 74 032 320
	Taille : M - Ø 56-58 cm	18 74 033 320
	Taille : L - Ø 59-61 cm	18 74 034 320

<b>5 Marine</b>	Taille : S - Ø 53-55 cm	18 74 032 140
	Taille : M - Ø 56-58 cm	18 74 033 140
	Taille : L - Ø 59-61 cm	18 74 034 140
<b>6 Rose</b>	Taille : S - Ø 53-55 cm	18 74 032 100
	Taille : M - Ø 56-58 cm	18 74 033 100
	Taille : L - Ø 59-61 cm	18 74 034 100

### Bonnet IGGY

<b>7 Rayé multicolore</b>	Taille : S - Ø 53-55 cm	18 74 023 330
	Taille : M - Ø 56-58 cm	18 74 024 330
	Taille : L - Ø 59-61 cm	18 74 025 330
<b>8 Marron</b>	Taille : S - Ø 53-55 cm	18 74 023 370
	Taille : M - Ø 56-58 cm	18 74 024 370
	Taille : L - Ø 59-61 cm	18 74 025 370

Modèle d'EPI de catégorie 1, directive 89/686/CEE, conforme aux exigences des termes 93/42/EWG pour un usage médical de Classe I - (UE) 2017/745.  
Attention : ce produit n'offre pas le même degré de protection qu'un casque.





## Casquette HARDY & BASEBALL CAP

La nouvelle génération de casques de protection souples.

Utilisé par des personnes souffrant d'autisme, d'épilepsie, de troubles neurologiques, ou de troubles de l'équilibre...

- Les protections intégrées aux casquettes HARDY protègent la tête des égratignures, des écorchures et du froid.
- Peut être portée quotidiennement grâce à son confort et à son look élégant.
- 100 % respirant.
- Lavable.
- Pliable et facile à ranger.
- Poids : de 120 à 200 g suivant la taille.
- Haute durabilité et résistance à l'abrasion (technologie Schoeller Prestige).
- Résistance à l'eau et à la saleté (technologie NanoSphere).
- Doublage technologie COOLMAX® pour réguler la température du corps.
- Séchage rapide.
- Jugulaire réglable et amovible.



# ribcap®

## LA NOUVELLE GÉNÉRATION DE CASQUES DE PROTECTION SOUPLES



### Casquette HARDY

1 ● Gris clair

Taille : S - Ø 53-55 cm 18 74 017 360

Taille : M - Ø 56-58 cm 18 74 018 360

Taille : L - Ø 59-61 cm 18 74 019 360

2 ● Gris platine

Taille : S/M - Ø 53-58 cm 18 74 000 360

Taille : L/XL - Ø 59-65 cm 18 74 001 360

3 ● Navy

Taille : S/M - Ø 53-58 cm 18 74 000 060

Taille : L/XL - Ø 59-65 cm 18 74 001 060

### Casquette BASEBALL CAP

4 ● Rouge

Taille : S/M - Ø 53-58 cm 18 74 000 180

Taille : L/XL - Ø 59-65 cm 18 74 001 180

Modèle d'EPI de catégorie 1, directive 89/686/CEE, conforme aux exigences des termes 93/42/EWG pour un usage médical de Classe I - (UE) 2017/745.  
Attention : ce produit n'offre pas le même degré de protection qu'un casque.

## Kit ceinture abdominale

- La ceinture PINEL est utilisée pour maintenir les patients au lit ou au fauteuil tout en conservant une grande mobilité.

Kit composé de :

- 1 ceinture abdominale.
- 2 courroies latérales.
- 1 sangle pelvienne.
- 2 axes avec verrou.
- 2 axes avec verrou et ficelle.
- 3 clés magnétiques.

Dimensions : L. 53 à 112 cm.



PRATICIMA

## Kit attaches membres

Kit composé de :

- 2 attaches membres (pour chevilles ou poignets).
- 4 axes avec verrou et ficelle.
- 1 clé magnétique.

- Les attaches membres sont munies d'un système de fermeture velcro permettant un contrôle rapide et efficace des poignets et des chevilles en situation d'urgence.



PRATICIMA

Kit pinel

18 25 053 001

Kit pinel

18 25 052 001

## Ceinture de lit aisance

- De par sa conception, permet des positionnements dorsaux, latéraux et ventraux.
- A utiliser uniquement pour du positionnement et non pour de la contention physique.
- Lavable à 40° C.
- Taille : médium.
- Dimensions : L. 115 x l. 19 cm.



Pharmaouest  
WIN CARE

Ceinture

18 25 010 060

## Attache-poignets au fauteuil

- Face éponge en contact avec la peau
- Se fixe à l'accoudoir du fauteuil.
- Lavage à 40° C.



Pharmaouest  
WIN CARE

Par 2

18 25 013 001

# BÉQUILLE MAIN LIBRE

## Béquille genou main libre iWalk 3.0

Béquille main libre permettant de reprendre une routine quotidienne et de profiter d'une mobilité fonctionnelle et sans douleur.

- Mieux que des béquilles classiques, la béquille genou main libre permet de libérer les mains et de contribuer à avoir une vie active, sans douleur au niveau des blessures aux jambes inférieures.
- Réhabilitation plus rapide après blessure, grâce au maintien de la sollicitation de la jambe blessée, entretien du flux sanguin et système musculaire.
- ZERO douleurs sous les aisselles, ni aux poignets, comme pour les béquilles standard.
- Sûre, stable, économique et facile à utiliser.
- Taille unique, réglable pour les personnes mesurant de 1,25 m à 2,00 m.
- Réglage au niveau de la cuisse : Ø 39 à 71 cm.

### Indications :

- Entorse ou fracture de la cheville, fracture du pied, blessure au tendon d'Achille, fasciite plantaire, ulcère du pied...

### Contre-indications :

- Blessure au niveau du genou ou au dessus, impossibilité de flexion de la jambe, neuropathie bilatérale, Indice de Masse Corporelle (IMC) trop élevé, jambe valide non fonctionnelle à 100%.

⚠ **Charge maxi : 125 kg.**

⦿ **DM Classe I**



Pour retrouver une mobilité avec ses mains libres



Plateforme de genou avec coussin ergonomique plus épais avec canaux intégrés pour un flux d'air accru afin de favoriser le refroidissement et pour plus de confort.



Pied plus large pour plus de stabilité.  
Patin Vibram™ sans cavité pour une utilisation par tous temps.

Sangles avec coussin de confort

Paramètres numérotés pour vous aider à composer avec l'ajustement parfait

Fermetures velcro

Utilisation jambe gauche ou droite avec graphiques lumineux sur le pied qui fournissent des instructions sur l'orientation du pied.



Réglage de la hauteur facile grâce aux clips de réglage externes.

**Ceinture lombaire ACTIMOVE® LombaCare-Motion**

- Double sangles réglables additionnelles pour un soutien du dos renforcé.
- Rembourrage supplémentaire sur les deux baleines dorsales externes pour un confort accru.
- 4 baleines de renfort dorsales et 2 baleines abdominales.
- Système de fermeture avec passe-main.
- Idéale pour les patients actifs, la ceinture reste en place durant les mouvements.
- Tissu extensible, s'adapte à toutes les morphologies.
- Lavable en machine à 30°C.

**Indications :**

- Lombalgies aiguës et chroniques.
- Problèmes dégénératifs du dos.
- Douleurs sévères dans la région lombaire.
- Douleurs dorsales liées à l'ostéoporose.
- Lombalgies consécutives à une insuffisance musculaire.
- Spondylite (inflammation d'une vertèbre).
- Prophylaxie secondaire.
- Maintien Post-chirurgical.
- Rééducation fonctionnelle et reprise des activités.



● Taille : XS	Tour de taille : 52/62 cm	25 06 180 000
● Taille : S	Tour de taille : 63/74 cm	25 06 181 000
● Taille : M	Tour de taille : 75/89 cm	25 06 182 000
● Taille : L	Tour de taille : 90/105 cm	25 06 183 000
● Taille : XL	Tour de taille : 106/120 cm	25 06 184 000
● Taille : 2XL	Tour de taille : 121/140 cm	25 06 185 000

**Orthèse du poignet-pouce ACTIMOVE® MANUS FORTE PLUS**

- Orthèse d'immobilisation poignet-pouce.
- Absence de couture au niveau de l'articulation carpo-métacarpienne, pas de point de pression, confort amélioré.
- Larges sangles auto-agrippantes nonélastiques avec système anti-retour pour une immobilisation renforcée, un maintien équilibré et un ajustement personnalisé.
- Maintien du pouce ajustable, compression modulable au cours des différentes phases de l'œdème.
- Baleines palmaire et latérale de forme anatomique en aluminium, amovibles et morpho-adaptables.
- Fermeture du pouce douce, ajustable et en diagonale.
- Textile aéré pour limiter les irritations de la peau.

- Construction tubulaire, mise en place facile à une main.
- Lavable en machine à 30°C.

**Indications :**

- Lésions de l'articulation du pouce et/ou de l'articulation métacarpophalangienne proximale du pouce.
- Lésions ligamentaires de l'articulation du poignet et du pouce.
- Lésions chroniques de l'articulation du poignet et du pouce.
- Synovite tendineuse (ou ténoosynovite).
- Arthrose.
- Support post-opératoire ou post-traumatique.



**Gauche**

● Taille : XS	25 06 199 000
● Taille : S/M	25 06 201 000
● Taille : L/XL	25 06 203 000

**Droit**

● Taille : XS	25 06 198 000
● Taille : S/M	25 06 200 000
● Taille : L/XL	25 06 202 000

**Orthèse du pouce ACTIMOVE® RHIZO FORTE**

**Un design fin et léger pour un grand confort de port.**

- Orthèse pour l'arthrose du pouce.
- Parfait équilibre entre fonctionnalité et immobilisation.
- Se porte en continu même pendant le lavage des mains, l'hygiène du patient est respectée.
- Conception ouverte.
- Corps en aluminium modelable.
- Mobilité de la dernière phalange du pouce.
- Mise en place uniquement sur la main, libère le poignet.
- Permet le port de montre et bracelet.
- Lavable en machine à 30°C.

**Indications :**

- Rhizarthrose.
- Entorse de la colonne du pouce.
- Pouce du skieur (hyper-extension).

Pour bien prendre ses mesures avant de choisir la taille de votre orthèse du pouce

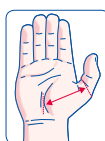

**Pouce gauche**

● T : S - 4,5/5,4 cm	25 06 187 020
● T : M - 5,5/6,3 cm	25 06 189 020
● T : L - 6,4/7,3 cm	25 06 191 020

**Pouce droit**

● T : S - 4,5/5,4 cm	25 06 186 020
● T : M - 5,5/6,3 cm	25 06 188 020
● T : L - 6,4/7,3 cm	25 06 190 020

**Orthèse du poignet ACTIMOVE® MANUS FORTE**

- Orthèse d'immobilisation poignet.
- 3 larges sangles auto-agrippantes non élastiques avec système anti-retour : immobilisation renforcée, maintien équilibré et ajustement personnalisé.
- Baleines palmaire de forme anatomique en aluminium, amovibles et morpho-adaptable.
- Textile aéré pour limiter les irritations de la peau.
- Liberté de l'articulation métacarpophalangienne des doigts et mobilité du pouce conservées.
- Construction tubulaire, mise en place facile à une main.
- Lavable en machine à 30°C.

- Arthrose.
- Troubles post-opératoires ou post-traumatiques.
- Arthrite.



**Indications :**

- Entorse de poignet.
- Synovite tendineuse.

**Gauche**

● Taille : XS	25 06 193 000
● Taille : S/M	25 06 195 000
● Taille : L/XL	25 06 197 000

**Droit**

● Taille : XS	25 06 192 000
● Taille : S/M	25 06 194 000
● Taille : L/XL	25 06 196 000

**Écharpe multi-usages ACTIMOVE® SLING**

- Sangle non extensible en mousse, revêtement tissu, ne se détend pas, confortable.
- Découpable à la longueur désirée pour une parfaite adaptation à la morphologie du patient.
- Inclus 28 bandes auto-agrippantes Y-Tabs pour des ajustements et réglages rapides et simples (modèle en boîte de 2).

**Indications :**

- Support post-traumatique du membre supérieur.
- Soutien de membre immobilisé par plâtre ou résine.



● L 1,7 m x l. 5,5 cm	1 boîte de 1 rouleau	21 17 131 000
● L 12 m x l. 5,5 cm	1 boîte distributrice de 2 rouleaux	21 17 130 000



## Plaque Thermoformable AQUAPLAST-T™ ROYLAN®

**NOUVEAU**

- Plaque thermoformable destinée à la fabrication d'attelles rigides moulées sur mesure, d'orthèses et d'équipements adaptés.
- Offre un équilibre entre conformabilité du matériau et résistance à l'étirement.
- Revêtement antiadhésif à base d'eau, empêchant tout collage accidentel.
- Mémoire de forme de 100% permet au matériau d'être remodelé et réchauffé à plusieurs reprises.
- Transparent lorsqu'il est mou, facilite le positionnement de l'attelle.
- Non toxique, sans latex et radiotransparent.
- Chauffable à l'eau chaude.



<input type="radio"/> Blanc	Ép. 1,6 mm - 13%	L. 46 x l. 61 cm	23 18 001 010
<input type="radio"/> Blanc	Ép. 3,2 mm - 19%	L. 46 x l. 61 cm	23 18 002 010
<input checked="" type="radio"/> Bleu métal	Ép. 2,4 mm - 13%	L. 46 x l. 61 cm	23 18 003 060

### Produits associés

<input type="radio"/> Beige - Protection Polycushion Roylan repositionnable	23 18 006 050
<input type="radio"/> Beige - Protection Polycushion Roylan	23 18 007 050
Velcro auto-adhésif crochet	L. 25 x l. 2,5 cm 23 18 004 010
Velcro auto-adhésif velours	L. 25 x l. 2,5 cm 23 18 005 010

## Orthèse articulée de genou ACTIMOVE® GenuStep

- Articulation polycentrique : mouvement naturel de genou possible, hyperextension et mouvements latéraux limités.
- Sangles auto-agrippantes élastiques, bonne adaptation au mouvement des muscles, maintien optimal.
- Tissu respirant pour limiter l'échauffement et la transpiration.
- Ouverture au niveau du creux poplité : confort de port et évite la macération de la peau.
- Finition plate au niveau des sangles.
- Lavable en machine à 30°C.

### Indication :

- Gonarthrose douloureuse.
- Pathologies chroniques du ménisque.
- Instabilité légère des ligaments du genou.
- Douleur chronique telle la gonarthrite rhumatoïde.
- Support post-opératoire.

**Actimove®**  
Feel good. Move better.™

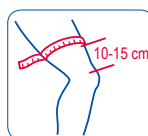

Prise de mesure



+ Taille : XS - Ø 30/34 cm	25 06 205 000
+ Taille : S - Ø 35/39 cm	25 06 206 000
+ Taille : M - Ø 40/44 cm	25 06 207 000
+ Taille : L - Ø 45/49 cm	25 06 208 000

+ Taille : XL - Ø 50/54 cm	25 06 209 000
+ Taille : 2XL - Ø 55/59 cm	25 06 210 000
+ Taille : 3XL - Ø 60/64 cm	25 06 211 000

## Attelle de genou ACTIMOVE® Tutor Pro

Monobaleine à l'arrière, le seul modèle exclusif sans baleines latérales.

- Attelle monobaleine livrée avec sa coque et les deux modèles de baleines pour une immobilisation à 0° ou à 20° de flexion. Baleine 0° prémontée.
- Taille universelle.
- Coque ouverte, sans point de pression, se conforme à toutes les morphologies. Renforce la baleine arrière pour une immobilisation efficace.
- Boucles de sanglage et coque monocoque qui épousent la jambe et immobilisent parfaitement le genou.
- Visualisation et accès à l'articulation sans déposer l'attelle.
- Radiotransparente.
- Coque ultra légère, plus facile à porter sous les vêtements.

**Actimove®**  
Feel good. Move better.™



### Indication :

- Immobilisation post-traumatique, post-opératoire en extension ou en flexion 20°.
- Suites de procédures d'arthroscopie, de ligamentoplastie.

+ Taille : Unique	H. 50 cm	25 06 204 000
-------------------	----------	---------------

## Bottes de marche ACTIMOVE® Standard Walker

- Haute rigidité de l'armature externe pour une grande protection de la jambe, de la cheville et du pied.
- Semelle extra-large externe incurvée pour reproduire un pas naturel.
- Chausson aéré.
- Semelle interne anti-choc.
- Semelle extra-large incurvée pour reproduire un pas naturel.

### Indication :

- Fractures du pied et de la cheville.
- Lésions des tissus mous.
- Entorses aiguës de cheville.
- En post-opératoire et rééducation.
- Les versions basses sont particulièrement indiquées pour les blessures du pied, les versions hautes pour une stabilité renforcée de la cheville.

**Actimove®**  
Feel good. Move better.™



1 Version basse		
+ Taille : XS	Pointure : F. <36 / H. <35,5	25 06 216 000
+ Taille : S	Pointure : F. 36,5/38,5 / H. 36/39,5	25 06 217 000
+ Taille : M	Pointure : F. 39/43 / H. 40/44	25 06 218 000
+ Taille : L	Pointure : F. 43,5/46 / H. 44,5/46,5	25 06 219 000
+ Taille : XL	Pointure : F. >46 / H. >46,5	25 06 220 000
2 Version haute		
+ Taille : XS	Pointure : F. <36 / H. <35,5	25 06 221 000
+ Taille : S	Pointure : F. 36,5/38,5 / H. 36/39,5	25 06 222 000
+ Taille : M	Pointure : F. 39/43 / H. 40/44	25 06 223 000
+ Taille : L	Pointure : F. 43,5/46 / H. 44,5/46,5	25 06 224 000
+ Taille : XL	Pointure : F. >46 / H. >46,5	25 06 225 000

## Orthèse de cheville ACTIMOVE® TaloCast

- Modèle ambidextre.
- Constituée de 2 coques malléolaires anatomiques latérales, amovibles et rigides, pourvues intérieurement d'un rembourrage en mousse souple.
- Talonnette résistante et ajustable par un système auto-agrippant latéral, situé sur la partie extérieure des coques.
- Garnitures internes en mousse amovibles et lavables à 40°C.

**Actimove®**  
Feel good. Move better.™



### Indication :

- Traumatologie de la cheville.
- Entorses latérales bénignes à moyennes.
- Œdème aigu, chronique et inflammatoire.

### DM Classe I

+ Taille : S/M	Patient < 1 m 65	25 06 228 000
+ Taille : L/XL	Patient > 1 m 65	25 06 227 000





**Slip Maxi JOLETI**

Protections absorbantes adaptées aux fuites urinaires modérées à sévères.

- Apportent une sécurité anti-fuite et un confort optimal.
- Absorption rapide.
- Voile externe doux et respirant «toucher coton» qui assure confort et discrétion.
- Témoin d'humidité.
- Contrôle des odeurs.
- ⊙ **DM Classe I**



Taille : M	3 sachets de 20	17 06 084 002
Taille : L	4 sachets de 20	17 06 085 002
Taille : XL	3 sachets de 15	17 06 086 002

**Pants Maxi JOLETI**

Sous vêtements absorbants adaptés aux fuites urinaires modérées à sévères.

- Apportent une sécurité anti-fuite et un confort optimal.
- Ceinture élastiquée pour un ajustement optimal.
- Absorption rapide.
- Voile externe doux et respirant «toucher coton» qui assure confort et discrétion.
- Contrôle des odeurs.
- ⊙ **DM Classe I**



Taille : M	8 sachets de 14	17 05 170 002
Taille : L	8 sachets de 14	17 05 171 002
Taille : XL	8 sachets de 14	17 05 172 002



joleti



La qualité au meilleur prix!

**JOLETI Bed Maxi**

- Alèses absorbantes offrant une protection maximale de la literie et des fauteuils.
- Absorption rapide.
- Voile doux «toucher coton» pour un plus grand confort.
- ⊙ **DM Classe I**



L. 90 x l. 60 cm	4 sachets de 25	17 07 074 002
------------------	-----------------	---------------

**Alèse réutilisable JOLETI**

- Dessus polyester/coton blanc 50/50, milieu fibre 65% polyester, 35% rayonne, 235 g/m².
- Très absorbant.
- Dessous maille polyester enduit PVC.
- Lavable à 80-90°C (chlorage proscrit), séchage en rotatif à 70°C maximum.



\*\* Avec volant de bordage pour un positionnement optimal sur le lit.

L. 180 x l. 85 cm**	À l'unité	18 24 003 000
L. 90 x l. 85 cm	À l'unité	18 24 002 000

**Alèse 2 faces B-DERMOFRESH JOLETI**

- Alèse imperméable.
- Tissu éponge double face.
- 100% coton.
- Silencieuse et confortable.
- Lavable et séchage en machine.

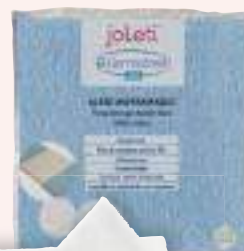

L. 150 x l. 100 cm	À l'unité	14 24 020 010
--------------------	-----------	---------------

# PROTECTIONS GAMME ID

## iD BELT

Les protections à ceinture iD BELT sont conçus pour les cas d'incontinence modérée à forte chez les personnes indépendantes et actives. Ils sont également recommandés pour les personnes à mobilité réduite ou celles qui ont besoin d'aide.

DM Classe I



### Super - 7,5 gouttes - 4 sachets de 14

Taille : S	Tour de taille : 60-95 cm	17 16 052 012	Taille : L	Tour de taille : 95-135 cm	17 16 033 012
Taille : M	Tour de taille : 70-115 cm	17 16 032 012	Taille : XL	Tour de taille : 115-150 cm	17 16 053 012

### Plus - 6 gouttes - 4 sachets de 14

Taille : S	Tour de taille : 60-95 cm	17 16 050 012
Taille : M	Tour de taille : 70-115 cm	17 16 030 012
Taille : L	Tour de taille : 95-135 cm	17 16 031 012
Taille : XL	Tour de taille : 115-150 cm	17 16 051 012

### Maxi - 8 gouttes - 4 sachets de 14

Taille : S	Tour de taille : 60-95 cm	17 16 054 012
Taille : M	Tour de taille : 70-115 cm	17 16 034 012
Taille : L	Tour de taille : 95-135 cm	17 16 035 012
Taille : XL	Tour de taille : 115-150 cm	17 16 055 012

## iD SLIP MAXI PRIME

- Spécialement conçus pour les personnes qui cherchent des protections optimales pour les problèmes de fuites urinaires/incontinence fécale même les plus sévères.
- Tampon absorbant qui disperse rapidement les liquides et les retient loin de votre peau pour préserver la garde au sec et un confort optimal.
- Barrière anti fuites.
- Voile externe textile pour un touché agréable.
- Système Odour Control pour éviter les odeurs embarrassantes.
- Sans latex.

DM Classe I



### Maxi Prime - 10 gouttes - 3 sachets de 15

Taille : M	Tour de taille : 80-125 cm	17 06 417 002
Taille : L	Tour de taille : 115-155 cm	17 06 418 002

## iD PANTS

Les culottes absorbantes iD PANTS sont conçues pour préserver l'indépendance et profiter pleinement de la vie. Elles constituent une solution idéale pour faire face aux incontinences modérées. Elles peuvent se porter et s'enlever comme un sous-vêtement. Ces produits allient confort et discrétion grâce à leur zone élastifiée et leur voile externe au «toucher coton».

DM Classe I



### Normal - 5,5 gouttes

Taille : M	Tour de taille : 80-120 cm	8 sachets de 14	17 16 021 062
Taille : L	Tour de taille : 100-145 cm	8 sachets de 14	17 16 022 062

### Plus - 6,5 gouttes

Taille : XS	Tour de taille : 50-70 cm	4 sachets de 14	17 16 100 002
Taille : S	Tour de taille : 60-90 cm	8 sachets de 14	17 16 023 012
Taille : M	Tour de taille : 80-120 cm	8 sachets de 14	17 16 024 012
Taille : L	Tour de taille : 100-145 cm	8 sachets de 14	17 16 025 012
Taille : XL	Tour de taille : 130-170 cm	4 sachets de 14	17 16 028 062

### Super - 7,5 gouttes

Taille : M	Tour de taille : 80-120 cm	6 sachets de 12	17 16 036 002
Taille : L	Tour de taille : 100-145 cm	6 sachets de 12	17 16 037 002
Taille : XL	Tour de taille : 130-170 cm	4 sachets de 12	17 16 038 002
Taille : XXL	Tour de taille : 165-205 cm	4 sachets de 12	17 16 058 002

### Maxi - 8 gouttes

Taille : M	Tour de taille : 80-115 cm	8 sachets de 10	17 16 039 002
Taille : L	Tour de taille : 100-145 cm	8 sachets de 10	17 16 056 002
Taille : XL	Tour de taille : 130-170 cm	8 sachets de 10	17 16 057 002

## iD SLIP

Les changes complets iD Slip apportent une solution efficace aux cas d'incontinence modérée à forte. Grâce à un haut niveau d'absorption, ils apportent aux utilisateurs une sécurité anti-fuites et un confort optimal. Ils sont particulièrement recommandés pour les personnes à mobilité réduite ou aitées.

DM Classe I



### Plus - 6 gouttes

Taille : S	Tour de taille : 50-90 cm	4 sachets de 14	17 06 400 002
Taille : M	Tour de taille : 80-125 cm	4 sachets de 28	17 06 401 002
Taille : L	Tour de taille : 115-155 cm	4 sachets de 28	17 06 426 002
Taille : XL	Tour de taille : 120-170 cm	4 sachets de 14	17 06 403 002

### Extra Plus - 7 gouttes

Taille : S	Tour de taille : 50-90 cm	4 sachets de 14	17 06 429 002
Taille : M	Tour de taille : 80-125 cm	3 sachets de 28	17 06 427 002
Taille : L	Tour de taille : 115-155 cm	4 sachets de 28	17 06 419 002
Taille : XL	Tour de taille : 120-170 cm	4 sachets de 14	17 06 430 002

### Super - 7,5 gouttes

Taille : XS	Tour de taille : 40-70 cm	12 sachets de 14	17 06 047 062
Taille : S	Tour de taille : 50-90 cm	4 sachets de 14	17 06 406 002
Taille : M	Tour de taille : 80-125 cm	3 sachets de 28	17 06 066 002
Taille : L	Tour de taille : 115-155 cm	3 sachets de 28	17 06 428 002
Taille : XL	Tour de taille : 120-170 cm	4 sachets de 14	17 06 408 002
Taille : XXL	Tour de taille : 175-210 cm	4 sachets de 15	17 06 431 002

### Maxi - 8 gouttes

Taille : S	Tour de taille : 50-90 cm	4 sachets de 20	17 06 409 002
Taille : M	Tour de taille : 80-125 cm	3 sachets de 15	17 06 410 002
Taille : L	Tour de taille : 115-155 cm	3 sachets de 15	17 06 411 002
Taille : XL	Tour de taille : 120-170 cm	3 sachets de 15	17 06 416 002

# PROTECTIONS GAMME ID

## iD FOR MEN

- Les protections iD FOR MEN sont conçues pour les petits inconforts et les fuites urinaires chez l'homme.
- Leur conception s'adapte à l'anatomie masculine, pour apporter confort et sécurité.

- Les côtés élastiqués du produit assurent un maintien adapté, et la bande adhésive garantit le maintien en place dans le sous-vêtement.
- Chaque produit est emballé individuellement (sauf Level 3).

DM Classe I



### 1 Protections

LEVEL 1 +	16 sachets de 10	17 13 015 002
LEVEL 2	16 sachets de 10	17 13 012 002
LEVEL 3	12 sachets de 14	17 13 016 002

### 2 Pants

LEVEL 4 M	8 sachets de 12	17 13 024 002
LEVEL 4 L	8 sachets de 10	17 13 025 002

## iD Innofit Premium

- Solution efficace et flexible pour la prise en charge de l'incontinence modérée à sévère.
- 100% respirable.
- Produit tout en un avec un ajustement précis au corps pour assurer un maximum de confort, de discrétion et de sécurité pour l'utilisateur.
- Panneaux latéraux entièrement élastiqués qui allient la performance d'un change complet au côté pratique d'une culotte absorbante.
- Plus absorbant et plus facile à changer qu'un slip classique.

DM Classe I



### Plus - 6 gouttes

Taille : L	Tour de taille : 100-135 cm	4 sachets de 14	17 06 421 002
------------	-----------------------------	-----------------	---------------

### Extra Plus - 7 gouttes

Taille : L	Tour de taille : 100-135 cm	4 sachets de 14	17 06 423 002
------------	-----------------------------	-----------------	---------------

## iD EXPERT light

- D'aspect similaire à celui des serviettes hygiéniques, cette gamme de produits apporte une discrétion et une sécurité optimales grâce à leur forme anatomique.
- Avantage : additif à la camomille, reconnue pour ses propriétés apaisantes.

DM Classe I



NORMAL	12 sachets de 28	17 02 035 002
EXTRA	10 sachets de 28	17 02 044 002
MAXI	6 sachets de 28	17 02 037 002

## iD Intime

Une innovation de pointe qui combine une performance optimale avec le confort incomparable d'un sous-vêtement.

- Forme tendance pour un ajustement parfait et une discrétion totale sous n'importe quel vêtement.
- Portez des vêtements ajustés et proches du corps en toute confiance.
- Une matière proche du coton pour être à l'aise comme avec un véritable sous-vêtement.

DM Classe I



### Normal

Taille : M	Tour de taille : 80-120 cm	8 sachets de 12	17 16 111 002
Taille : L	Tour de taille : 100-140 cm	8 sachets de 10	17 16 112 002

### Plus

Taille : M	Tour de taille : 80-120 cm	8 sachets de 12	17 16 113 002
Taille : L	Tour de taille : 100-140 cm	8 sachets de 10	17 16 114 002

### Super

Taille : M	Tour de taille : 80-120 cm	8 sachets de 12	17 16 115 002
Taille : L	Tour de taille : 100-140 cm	8 sachet de 10	17 16 116 002

## iD LIGHT Advanced

- Les protections iD Light Advanced pour les petits inconforts et les fuites urinaires sont disponibles en emballages individuels (sauf Ultra Mini). D'aspect similaire à celui des serviettes hygiéniques, cette gamme de produits apporte une discrétion et une sécurité optimales grâce à leur forme anatomique.
- Avantages : Additif à la camomille, reconnue pour ses propriétés apaisantes.
- Nouvelle technologie : technologie Motion System.

DM Classe I



ULTRA MINI 12 sachets de 28 17 02 024 002

MINI 12 sachets de 20 17 02 030 002

MINI PLUS 18 sachets de 16 17 02 031 002

NORMAL 12 sachets de 12 17 02 032 002

EXTRA 12 sachets de 10 17 02 033 002

MAXI 12 sachets de 10 17 02 034 002

SUPER 12 sachets de 10 17 02 049 002

## RECTANGULAR

- Les protections rectangulaires sont préconisées pour les fuites urinaires légères; Solution économique.
- Les protections peuvent être utilisées avec un sous-vêtement près du corps ou avec les slips de maintien iD CARE NET PANTS.
- Disponible en 3 absorptions en traversable et intraversable.

DM Classe I



### Intraversable

Mini - avec bande	L. 36 x l. 11 cm	8 sachets de 28	17 01 017 002
Normal - avec bande	L. 30,5 x l. 8 cm	12 sachets de 15	17 01 025 002
Maxi - avec bande	L. 60 x l. 15 cm	4 sachets de 28	17 01 024 002
Extra - avec bande	L. 47 x l. 15 cm	4 sachets de 28	17 01 019 002

### Traversable

Mini	L. 36 x l. 11 cm	4 sachets de 28	17 01 016 002
Maxi+	L. 60 x l. 15 cm	4 sachets de 28	17 01 023 002
Extra	L. 47 x l. 15 cm	4 sachets de 28	17 01 018 002





# PROTECTIONS GAMME ID

## iD FORM

- Les protections anatomiques iD FORM sont une solution idéale pour les cas de fuites urinaires et d'incontinence chez les personnes mobiles ou ayant besoin d'aide. Ces protections apportent de hauts niveaux d'absorption pour que les utilisateurs se sentent à l'aise et au sec.
- Il est recommandé de les utiliser avec des slips de maintien iD CARE NET PANTS.

DM Classe I



NORMAL	4 sachets de 28	17 02 038 002
PLUS	8 sachets de 21	17 02 039 002
EXTRA	8 sachets de 21	17 02 040 002
EXTRA PLUS	8 sachets de 21	17 02 041 002

EXTRA PLUS Extra Long	4 sachets de 21	17 02 056 002
SUPER	6 sachets de 21	17 02 042 002
SUPER Extra Long	4 sachets de 21	17 02 057 002
MAXI	4 sachets de 21	17 02 043 002

## Alèse ID PROTECT

- Conçues pour apporter un niveau d'absorption et de douceur optimal, les alèses pour literie et fauteuils sont composées d'un coussin de fluff, de polyéthylène à l'extérieur et d'un voile doux à l'intérieur.
- Le gaufrage alvéolé garantit une diffusion optimale et une absorption rapide des liquides.
- 4 sachets de 30.



**1 Cushion PLUS**

L 60 x l. 60 cm	17 07 070 002
L 90 x l. 60 cm	17 07 071 002

**2 Cushion SUPER**

L 60 x l. 60 cm	17 07 072 002
L 90 x l. 60 cm	17 07 073 002

## Alèse ID EXPERT PROTECT

- Conçues pour apporter un niveau d'absorption et de douceur optimal, les alèses pour literie et fauteuils sont composées d'un coussin de fluff, de polyéthylène à l'extérieur et d'un voile doux à l'intérieur. Le gaufrage diamant garantit une diffusion optimale et une absorption rapide des liquides.



<b>Absorption PLUS</b>		
L 60 x l. 40 cm	9 sachets de 30	17 07 307 002
<b>Absorption SUPER</b>		
L 60 x l. 40 cm	9 sachets de 30	17 07 004 062
L 180 x l. 90 cm	4 sachets de 20	17 07 008 062

## iD CARE NET PANTS

- Les slips de maintien permettent de maintenir efficacement et avec discrétion le produit même dans les mouvements. Les protections anatomiques évitent les risques de fuites dus à une mauvaise application.
- Lavables 30 à 40 fois en machine à 60°C.

DM Classe I



<b>Comfort Super</b>			
Taille : S	Tour de taille : 40-80 cm	20 sachets de 5	17 03 048 002
Taille : M	Tour de taille : 60-100 cm	20 sachets de 5	17 03 049 002
Taille : L	Tour de taille : 80-120 cm	20 sachets de 5	17 03 050 002
Taille : XL	Tour de taille : 100-160 cm	20 sachets de 5	17 03 051 002
Taille : XXL	Tour de taille : 140-180 cm	20 sachets de 5	17 03 052 002
Taille : XXXL	Tour de taille : 180-195 cm	20 sachets de 3	17 03 054 002
<b>Ultra</b>			
Taille : S	Tour de taille : 60-100 cm	8 sachets de 25	17 03 421 002
Taille : M	Tour de taille : 80-120 cm	8 sachets de 25	17 03 041 002
Taille : L	Tour de taille : 100-140 cm	8 sachets de 25	17 03 042 002
Taille : XL	Tour de taille : 120-160 cm	8 sachets de 25	17 03 043 002
Taille : XXL	Tour de taille : 140-180 cm	8 sachets de 25	17 03 055 002
Taille : XXXL	Tour de taille : 160 cm et +	8 sachets de 25	17 03 420 002

## Pour mieux comprendre les symboles...



Système ODOUR CONTROL présent dans le tampon absorbant qui empêche la formation d'ammoniac et donc, d'odeurs embarrassantes.



Le voile d'acquisition permet l'absorption rapide de l'urine vers un tampon multi-couches contenant du SAP (Super Absorbant). Le SAP est conçu pour absorber et retenir l'urine à l'intérieur du tampon, garantissant l'effet «garde au sec».



Barrières anti-fuites intégrées constituées de matière hydrophobe qui aide à empêcher les fuites sur le côté, assurant ainsi sécurité et discrétion.



Le témoin d'humidité vous indique quand le produit doit être changé.



La forme du produit assure une adaptation anatomique au corps pour un confort et une discrétion optimale.



Les produits iD sont sans latex.



Un voile externe doux «toucher coton» assure un confort et une discrétion optimale.



Tous les produits iD sont testés sous contrôle dermatologique, afin de limiter les risques d'irritation cutanée.

Les protections iD et iD Expert sont des dispositifs médicaux de Classe I fabriqués par Ontex Bvba.





TENA Men Premium Fit Maxi

Un produit ressemblant à un vrai sous-vêtement.

- ✓ Sous-vêtement absorbant masculin pour fuites urinaires légères à modérées.
- ✓ Forme spécialement adaptée à l'anatomie masculine pour plus de confort.
- ✓ Confortable : la respirabilité du sous-vêtement permet à la peau de respirer et de préserver l'état cutané.
- ✓ Contrôle des odeurs : système qui limite le développement des bactéries responsables de l'apparition des odeurs.
- ✓ Respecte le pH acide de la peau.
- ✓ Sensation textile comme un sous-vêtement classique.
- ✓ Coussin absorbant anti-fuites.
- ✓ Imprimé masculin.



DM Classe I

Niveau 4 - 6 gouttes

Taille : S/M	Tour de taille : 75-100 cm	4 sachets de 12	17 13 017 002
Taille : L/XL	Tour de taille : 95-125 cm	4 sachets de 10	17 13 018 002

TENA Men Active Fit

- ✓ Fuites légères à modérées.
- ✓ Forme incurvée adaptée à l'anatomie masculine.
- ✓ Bandes adhésives résistantes pour le maintien de la protection.
- ✓ Extra absorbant et confortable, avec un rembourrage douillet.
- ✓ Protections respirantes.
- ✓ Système Odour Control™, la fraîcheur garantie.
- ✓ Testé dermatologiquement pour préserver l'état cutané.



DM Classe I

Extra light - 1 goutte

8 sachets de 14 17 13 014 002

Light - 3 gouttes

6 sachets de 24 17 13 006 012

Medium - 4 gouttes

6 sachets de 20 17 13 007 012

Super - 5 gouttes

6 sachets de 16 17 13 010 012

TENA Men Active Fit Plus

Discrétion et sécurité au quotidien.

- ✓ Sous-vêtement absorbant masculin pour fuites urinaires légères à modérées.
- ✓ Matière entièrement respirante, flexible & stretch procurant sécurité, discrétion et confort.
- ✓ Double barrière anti-fuites optimale.
- ✓ Matelas absorbant avec un renfort élastique sur le devant.
- ✓ Neutralisateur d'odeur.
- ✓ Coloris bleu.



DM Classe I

5/6 gouttes

Taille : S/M	Tour de taille : 75-105 cm	4 sachets de 9	17 03 066 002
Taille : L/XL	Tour de taille : 95-130 cm	4 sachets de 8	17 03 067 002

TENA Fix Acute

- ✓ Slip de maintien ayant une méthode de tricotage conférant douceur et élasticité.
- ✓ Slip à usage unique.

Poids : 6 g.  
DM Classe I



Taille : S	1 sachet de 250	17 03 076 002	Taille : L	1 sachet de 250	17 03 078 002
Taille : M	1 sachet de 250	17 03 077 002	Taille : XL	1 sachet de 200	17 03 079 002

TENA Silhouette

- ✓ Adaptés pour les femmes ayant des fuites urinaires légères à modérées.
- ✓ Fins et au toucher très proche d'un sous vêtement classique.
- ✓ Discret et confortable parfaitement ajusté au corps.
- ✓ Système Odour Control™, la fraîcheur garantie.
- ✓ Sécurité anti-fuite grâce à ses barrières anti-fuites.
- ✓ Voile extérieur doux et respirant pour un confort optimal.

DM Classe I



Normal blanc - Taille basse

Taille : M	Tour de taille : 75-100 cm	6 sachets de 12	17 16 402 002
Taille : L	Tour de taille : 95-125 cm	6 sachets de 10	17 16 403 002

Normal noir - Taille basse

Taille : M	Tour de taille : 75-100 cm	6 sachets de 10	17 16 402 032
Taille : L	Tour de taille : 95-125 cm	6 sachets de 9	17 16 403 032

Plus noir - Taille haute

Taille : M	Tour de taille : 75-100 cm	4 sachets de 9	17 03 412 002
Taille : L	Tour de taille : 95-125 cm	4 sachets de 8	17 03 413 002

TENA Discreet

- ✓ Fuites urinaires légères à modérées.
- ✓ Conseillés pour les femmes actives, enceintes, en post-accouchement et ménopausées.
- ✓ Design féminin, voile extérieur doux et respirant.
- ✓ Matelas plus absorbant pour capturer le liquide toujours plus vite.
- ✓ Forme anatomique et élastique doux pour plus de liberté de mouvement.
- ✓ Odour Control™, la fraîcheur garantie.
- ✓ Élastiques très doux pour assurer un excellent maintien.

DM Classe I



Discreet ULTRA MINI	1 goutte	10 sachets de 28	17 03 400 002
Discreet MINI	2 gouttes	10 sachets de 20	17 03 401 002
Discreet NORMAL	3 gouttes	12 sachets de 24	17 03 409 002
Discreet NORMAL NIGHT	3,5 gouttes	6 sachets de 10	17 03 414 002
Lady NORMAL	3 gouttes	12 sachets de 24	17 03 402 002
Discreet EXTRA INSTADRY	4 gouttes	12 sachets de 20	17 03 403 002
Discreet EXTRA PLUS INSTADRY	5 gouttes	6 sachets de 16	17 03 407 002
Lady SUPER	5 gouttes	6 sachets de 30	17 03 404 002
Discreet MAXI INSTADRY	5/6 gouttes	12 sachets de 12	17 03 405 002
Discreet MAXI NIGHT	6 gouttes	6 sachets de 12	17 03 406 002

Protection rectangulaire TENA

Une protection conçue pour des personnes ayant des fuites urinaires légères à fortes.

- ✓ Protection absorbante sensation textile.
- ✓ Couche rectangulaire facile à placer à l'intérieur d'une protection comme la TENA Comfort, comme une sécurité supplémentaire.
- ✓ Dimensions : L. 59 cm.

DM Classe I



MAXI traversable	6 sachet de 30	17 15 008 002
------------------	----------------	---------------



# PROTECTIONS GAMME TENA

TENA

## TENA Flex ProSkin

Change complet avec découpe échancrée et ceinture stretch offrant confort et liberté de mouvement.

- Pour incontinence modérée à forte.
- Système de fixation ComfiStretch, ceinture extensible aérée extra douce, repositionnable à volonté et résistante.
- Technologie FeelDry Advanced, liquide rapidement absorbé et maintenu au fond de la protection, pour une sensation de peau sèche.
- Système Odour Neutralizer, pour limiter le développement des bactéries.
- Breathable®, voile extérieur doux et respirant.
- Testé dermatologiquement pour préserver l'état cutané.

● **DM Classe I**



Plus - 6 gouttes - 3 sachets de 30		
Taille: S	Tour de taille: 61-87 cm	17 06 043 012
Taille: M	Tour de taille: 71-102 cm	17 06 036 012
Taille: L	Tour de taille: 83-120 cm	17 06 037 012
Taille: XL	Tour de taille: 105-153 cm	17 06 051 002

Super - 7 gouttes - 3 sachets de 30		
Taille: S	Tour de taille: 61-87 cm	17 06 052 002
Taille: M	Tour de taille: 71-102 cm	17 06 053 002
Taille: L	Tour de taille: 83-120 cm	17 06 054 002
Taille: XL	Tour de taille: 105-153 cm	17 06 055 002

Maxi - 8 gouttes - 3 sachets de 22 (sauf XL, 3 sachets de 21)		
Taille: S	Tour de taille: 61-87 cm	17 06 045 002
Taille: M	Tour de taille: 71-102 cm	17 06 049 002
Taille: L	Tour de taille: 83-120 cm	17 06 050 002
Taille: XL	Tour de taille: 105-153 cm	17 06 048 002

### Ultima - 9 gouttes

Taille: S	Tour de taille: 61-87 cm	3 sachets de 20	17 06 072 002	Taille: L	Tour de taille: 83-120 cm	3 sachets de 20	17 06 071 002
Taille: M	Tour de taille: 71-102 cm	3 sachets de 20	17 06 070 002	Taille: XL	Tour de taille: 105-153 cm	3 sachets de 17	17 06 073 002

NOUVEAU

## TENA SLIP JUNIOR

- Adhésifs ajustables à la taille.
- Indicateur de miction.
- Absorption importante afin de réduire les irritations cutanées.
- Convient en cas d'incontinence urinaire ou fécale moyenne.
- **Classe I**



4 sachets de 32 17 06 074 002

## TENA Slip ProSkin

Les TENA Slip ProSkin sont des changes complets pour incontinence modérée à forte.

- Les côtés et voile extérieur aérés laissent la peau respirer.
- Testé dermatologiquement pour garder une peau saine.
- Des attaches plus larges, faciles à fixer et à ajuster plusieurs fois. Pose intuitive.
- Une matière douce pour un toucher textile.
- Doubles barrières anti-fuites urinaires et fécales.
- Témoin de saturation : Jaune à sec, il se colore en bleu au contact des urines.

● **DM Classe I**



Plus - 6 gouttes - 3 sachets de 30		
Taille: XS	Tour de taille: 49-74 cm	17 06 020 012
Taille: S	Tour de taille: 56-85 cm	17 06 021 012
Taille: M	Tour de taille: 73-122 cm	17 06 022 012
Taille: L	Tour de taille: 92-144 cm	17 06 023 012

Maxi - 8 gouttes - 3 sachets de 24		
Taille: S	Tour de taille: 49-74 cm	17 06 056 002
Taille: M	Tour de taille: 56-85 cm	17 06 057 002
Taille: L	Tour de taille: 73-122 cm	17 06 058 002
Taille: XL	Tour de taille: 92-144 cm	17 06 080 002

### Super - 7 gouttes

Taille: S	Tour de taille: 49-74 cm	3 sachets de 30	17 06 024 012
Taille: M	Tour de taille: 56-85 cm	3 sachets de 28	17 06 025 012
Taille: L	Tour de taille: 73-122 cm	3 sachets de 28	17 06 026 012
Taille: XL	Tour de taille: 92-144 cm	3 sachets de 28	17 06 081 012

### Ultima - 9 gouttes

Taille: M	Tour de taille: 49-74 cm	3 sachets de 21	17 06 075 002
Taille: L	Tour de taille: 56-85 cm	3 sachets de 21	17 06 076 002
Taille: XL	Tour de taille: 73-122 cm	3 sachets de 18	17 06 077 002

## TENA Slip ProSkin Bariatric

La gamme TENA Bariatric améliore la prise en soin et le confort des personnes cliniquement obèses.

- Film extérieur intraversable, souple, silencieux et résistant.
- Technologie ConfioAir™ : voile extérieur ConfioAir™ qui permet à la peau de respirer (testé dermatologiquement).
- Voile intérieur hydrophile, perméable, doux et résistant.
- Contrôle des odeurs avec Odour Neutralizer™ : neutralise les odeurs pour le confort et la dignité des résidents.
- Double matelas : forme ajusté à l'anatomie du patient et à sa taille.
- Attaches adhésives larges (3 cm) et repositionnables : facilite l'ajustement et le maintien pour plus de confort.
- Barrières de sécurité : imperméables pour une sécurité anti-fuite optimale.
- Témoin de miction : visualisation de la miction sans ouvrir le change, se colore lorsque la protection se remplit.

● **DM Classe I**

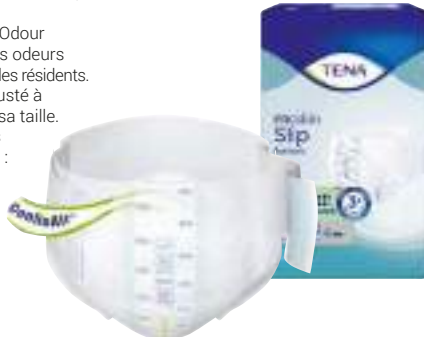

Super - 7 gouttes			
Taille: 2XL	Tour de taille: 163-178 cm	2 sachets de 32	17 06 082 012
Taille: 3XL	Tour de taille: 175-244 cm	4 sachets de 8	17 06 083 012

## TENA Comfort ProSkin

Les TENA COMFORT sont des protections anatomiques pour les fuites urinaires fortes.

- S'utilise toujours avec les sous-vêtements de maintien TENA FIX PREMIUM.
- Élastiques circulaires formant un godet intégral. Sécurité anti-fuites garantie.
- Technologie FeelDry Advanced : liquide rapidement absorbé et maintenu au fond de la protection.
- Système Odour Neutralizer : pour limiter le développement des bactéries.
- Breathable® : voile extérieur doux et respirant.
- Témoin de miction et de saturation : double indicateur placé à l'avant et à l'arrière du produit pour faciliter la vérification (Jaune à sec devient bleu au contact des urines).

● **DM Classe I**



Normal	5 gouttes	3 sachets de 42	17 06 023 002
Plus	6 gouttes	2 sachets de 46	17 06 015 002
Extra	6/7 gouttes	2 sachets de 40	17 02 016 012
Super	7 gouttes	2 sachets de 36	17 02 017 012
Maxi	8 gouttes	2 sachets de 34	17 02 029 012
Ultima	9 gouttes	2 sachets de 26	17 02 055 002

Les protections pour fuites urinaires TENA sont des dispositifs médicaux. Ces dispositifs médicaux de Classe I sont des produits de santé réglementés portant à ce titre le marquage CE.



## TENA Pants ProSkin

- ✓ Pour incontinence modérée à forte.
- ✓ Facile à porter, elle se rapproche d'un sous-vêtement classique.
- ✓ Technologie ConfioFit™ : confort d'un sous-vêtement allié à une sécurité renforcée.
- ✓ Technologie FeelDry Advanced : absorption rapide des liquides pour réduire l'humidité de la peau et garder la peau sèche.
- ✓ Anti Leakage Barriers : doubles barrières anti-fuites pour une sécurité optimale.
- ✓ Breathable® : voile extérieure douce et respirant.
- ✓ Odor Neutralizer™ : pour une neutralisation des odeurs.

⊙ DM Classe I



### Plus - 6 gouttes

Taille : XXS	Tour de taille	40-70 cm	4 sachets de 14	17 03 065 002
Taille : XS	Tour de taille	50-70 cm	4 sachets de 14	17 03 064 002
Taille : S	Tour de taille	65-85 cm	4 sachets de 14	17 03 018 002
Taille : M	Tour de taille	80-110 cm	4 sachets de 14	17 03 069 002

Taille : L	Tour de taille	100-135 cm	4 sachets de 14	17 03 068 002
Taille : XL	Tour de taille	120-160 cm	4 sachets de 12	17 03 034 002
Taille : XXL	Tour de taille	150-203 cm	4 sachets de 12	17 03 059 002

### Super - 7 gouttes - 4 sachets de 12

Taille : S	Tour de taille	65-85 cm	17 03 033 002
Taille : M	Tour de taille	80-110 cm	17 03 044 002
Taille : L	Tour de taille	100-135 cm	17 03 045 002
Taille : XL	Tour de taille	120-160 cm	17 03 053 002

### Maxi - 8 gouttes - 4 sachets de 10

Taille : S	Tour de taille	65-85 cm	17 03 080 002
Taille : M	Tour de taille	80-110 cm	17 03 060 002
Taille : L	Tour de taille	100-135 cm	17 03 061 002
Taille : XL	Tour de taille	120-160 cm	17 03 063 002

## Alèse jetable TENA BED

- ✓ Matelas absorbant en pulpe de cellulose, assure une meilleure répartition des liquides.
- ✓ Voile en non-tissé ultra-doux pour un plus grand confort.
- ✓ Voile spécifique replié sur le coussin de pulpe pour une meilleure sécurité anti-fuites.
- ✓ Noyau absorbant : doté de micro-perles hautement absorbantes, il maintient l'humidité éloignée du corps.
- ✓ Nouveau dos imprimé : étanche, avec indication de la taille et du degré d'absorption.



### Normal

L. 60 x l. 60 cm	4 sachets de 40	17 07 065 002
L. 90 x l. 60 cm	4 sachets de 35	17 07 066 002

### Plus

L. 60 x l. 40 cm	6 sachets de 40	17 07 067 002
L. 60 x l. 60 cm	4 sachets de 40	17 07 061 002
L. 90 x l. 60 cm	4 sachets de 35	17 07 062 002

### Super

L. 90 x l. 60 cm	4 sachets de 35	17 07 063 002
------------------	-----------------	---------------

### Plus Wings

L. 180 x l. 80 cm	4 sachets de 20	17 07 306 062
-------------------	-----------------	---------------

## TENA Fix ProSkin

Le slip de maintien TENA Fix ProSkin est un sous-vêtement blanc opaque spécifique pour les protections pour l'incontinence.

- ✓ Très confortable grâce à sa matière élastique douce.
- ✓ Sa couleur blanche opaque le fait ressembler à un vrai sous-vêtement.
- ✓ Sa forme boxer et son tricotage innovant assurent un maintien parfait de la protection.
- ✓ Composition : 4% élasthanne, 96% polyester.
- ✓ Lavage à 60°C (se lave environ 30 fois en machine), passe au sèche linge.
- ✓ Ne pas repasser.

⊙ DM Classe I



## Protège-draps TENA

- ✓ Ils garantissent une sécurité de nuit comme de jour pour les personnes alitées.
- ✓ Les protège-draps peuvent être employés pour renforcer l'utilisation d'autres protections.
- ✓ Le matelas du protège-draps, en cellulose, garantit une bonne protection.
- ✓ Le polyéthylène du film extérieur est souple, résistant et intraversable.
- ✓ La paraffine qui est enduite sur ses bords empêche les débordements.



L. 175 x l. 80 cm	1 sachet de 100	17 07 037 002
L. 210 x l. 80 cm	1 sachet de 100	17 07 019 002

L. 140 x l. 80 cm	4 sachets de 30	17 07 038 002
-------------------	-----------------	---------------

### 20 sachets de 5

Taille : S	17 03 014 002
Taille : L	17 03 016 002
Taille : 2XL	17 03 030 002
Taille : 3XL	17 03 020 002

### 8 sachets de 25

Taille : 2XL	17 03 029 002
Taille : M	17 03 011 002



# PROTECTIONS GAMME HARTMANN

HARTMANN

MoliCare®

## Molicare® Premium Form

Une nouvelle technologie pour un produit moins encombrant, plus simple à installer et plus absorbant.

- Barrières anti-fuites hydrophobes.
- Matière super absorbante qui permet de neutraliser les odeurs.
- Membrane d'absorption au pH physiologique de la peau qui agit comme une barrière protectrice.
- Canal drainant qui absorbe l'urine jusqu'à 64% plus rapidement pour un effet garde au sec renforcé.
- Testé sous contrôle dermatologique.

NOUVEAU



1	4 gouttes	4 sachets de 32	17 02 113 012
2	5 gouttes	4 sachets de 32	17 02 112 012
3	6 gouttes	4 sachets de 32	17 02 101 012
4	7 gouttes	4 sachets de 32	17 02 111 012
5	8 gouttes	4 sachets de 32	17 02 102 012
6	9 gouttes	4 sachets de 30	17 02 110 002

## MoliCare® Premium Lady pad

- Protection anatomique avec triple coussin absorbant «Dry Plus»\*, voile externe intraversable et micro-aéré et bande adhésive de fixation pour fuites urinaires légères.

\* Sauf 0,5 gouttes.



0,5 goutte	L. 17,5 cm	8 sachets de 28	17 01 030 002
1 goutte	L. 27 cm	12 sachets de 14	17 01 039 002
1,5 gouttes	L. 27 cm	24 sachets de 14	17 01 031 002
2 gouttes	L. 26,5 cm	18 sachets de 14	17 01 032 002
3 gouttes	L. 33,5 cm	12 sachets de 14	17 01 033 002
3,5 gouttes	L. 33,5 cm	12 sachets de 14	17 01 036 002
4 gouttes	L. 43 cm	12 sachets de 14	17 01 037 002
4,5 gouttes	L. 43 cm	12 sachets de 14	17 01 034 002
5 gouttes	L. 43 cm	12 sachets de 14	17 01 038 002

## MoliCare Fixpants Premium long leg

- Slip de fixation pour grande protection anatomique.
- Lavable 50 fois à 60°C
- Doux et agréable à porter, laisse respirer la peau.
- Texture élastiquée sans couture latérale : le rend aussi confortable qu'un sous-vêtement.



Sachet de 3	
Taille : S - 34/36	17 03 100 001
Taille : M - 36/42	17 03 101 001
Taille : L - 42/48	17 03 102 001
Taille : XL - 48/52	17 03 103 001
Taille : XXL - 52/60	17 03 104 001

Sachet de 25	
Taille : S - 34/36	17 03 105 001
Taille : M - 36/42	17 03 106 001
Taille : L - 42/48	17 03 107 001
Taille : XL - 48/52	17 03 108 001
Taille : XXL - 52/60	17 03 109 001
Taille : XXXL - >60	17 03 110 001

## Molicare® Premium Lady pants

- Culotte absorbante anatomique constituée d'un triple coussin absorbant «Dry Plus», d'une voile externe intraversable et micro-aéré en non tissé ultra doux et d'une ceinture élastiquée.



<b>5 gouttes</b>			
Taille : M - 38/48	Tour de taille : 80-120 cm	8 sachets de 8	17 16 044 002
Taille : L - 48/60	Tour de taille : 100-150 cm	8 sachets de 7	17 16 045 002
<b>7 gouttes</b>			
Taille : M - 38/48	Tour de taille : 80-120 cm	4 sachets de 8	17 16 046 002
Taille : L - 48/60	Tour de taille : 100-150 cm	4 sachets de 7	17 16 047 002

## Molicare® Rectangular

- Protection droite constituée d'un coussin absorbant recouvert d'un voile de surface en non tissé hydrophile et d'un film externe.
- Pour l'incontinence urinaire et fécale légère.
- Traversable.
- Dimensions : L. 60 x l. 15 cm.

DM Classe I



5 gouttes	4 sachets de 28	17 01 021 012
-----------	-----------------	---------------

## Alèse Molicare® Premium Bed Mat

Pour la protection du lit et du fauteuil.

- Alèse de protection à usage unique pour les soins d'incontinence.
- Adapté pour les personnes alitées ou assises dans un fauteuil, en complément du port d'une protection d'incontinence.
- Dimensions : L. 60 x l. 60 cm.

DM Classe I



<b>5 gouttes</b>			
Alèse 40 g	L. 60 x l. 60 cm	3 sachets de 60	17 07 040 002
<b>7 gouttes</b>			
Alèse 30 g	L. 60 x l. 40 cm	6 sachets de 30	17 07 042 002
Alèse 50 g	L. 60 x l. 60 cm	3 sachets de 60	17 07 043 002
Alèse 83 g	L. 90 x l. 60 cm	4 sachets de 30	17 07 041 002
Bordable	L. 90 x l. 60 cm	4 sachets de 30	17 07 046 002
<b>8 gouttes</b>			
Alèse 96 g	L. 90 x l. 60 cm	4 sachets de 30	17 07 044 002
<b>9 gouttes</b>			
Alèse 175 g	L. 90 x l. 60 cm	2 sachets de 25	17 07 045 002





MoliCare® Premium Men pad

- Protection absorbante adaptée à l'anatomie masculine pour fuites urinaires légères.
- Absorption, diffusion rapide et rétention de l'urine grâce au coussin absorbant qui laisse la peau sèche.
- Existe en version coquille pénienne ou protection anatomique.



1 Coquille pénienne

2 gouttes L. 14,7 cm 12 sachets de 14 17 13 020 002

2 Protège slip

3 gouttes L. 26 cm 8 sachets de 14 17 13 022 002

4 gouttes L. 34,5 cm 12 sachets de 14 17 13 021 002

5 gouttes L. 34,5 cm 12 sachets de 14 17 13 023 002

MoliCare Premium Elastic

Une solution innovante intuitive et confortable qui fidélise vos clients.

- Change complet plus facile à utiliser et plus rapide à poser. Confortable grâce à ses 2 ailes élastiquées et 2 adhésifs extra-larges et multi repositionnables, il s'adapte à toutes les morphologies et procure un meilleur confort de vie à la personne incontinente ainsi qu'à l'aidant.
- Triple coussin absorbant avec coussin diffuseur au pH 5,5 neutre à la peau.



6 gouttes - Jour

Taille : S - 36/38 Tour de taille : 70-90 cm 3 sachets de 30 17 06 131 002

Taille : M - 38/48 Tour de taille : 85-120 cm 3 sachets de 30 17 06 132 002

Taille : L - 48/60 Tour de taille : 115-145 cm 3 sachets de 30 17 06 133 002

Taille : XL - >60 Tour de taille : 140-175 cm 4 sachets de 14 17 06 134 002

8 gouttes - Nuit

Taille : S - 36/38 Tour de taille : 70-90 cm 3 sachets de 26 17 06 143 002

Taille : M - 38-48 Tour de taille : 85-120 cm 3 sachets de 26 17 06 136 002

Taille : L - 48/60 Tour de taille : 115-145 cm 3 sachets de 24 17 06 137 002

Taille : XL - >60 Tour de taille : 140-175 cm 4 sachets de 14 17 06 138 002

9 gouttes - Nuit

Taille : S - 36/38 Tour de taille : 70-90 cm 3 sachets de 26 17 06 144 002

Taille : M - 38/48 Tour de taille : 85-120 cm 3 sachets de 26 17 06 140 002

Taille : L - 48/60 Tour de taille : 115-145 cm 3 sachets de 24 17 06 141 002

Taille : XL - >60 Tour de taille : 140-175 cm 4 sachets de 14 17 06 142 002

10 gouttes - Nuit

Taille : S - 36/38 Tour de taille : 70-90 cm 3 sachets de 22 17 06 145 002

Taille : M - 38/48 Tour de taille : 85-120 cm 4 sachets de 14 17 06 146 002

Taille : L - 48/60 Tour de taille : 115-145 cm 4 sachets de 14 17 06 147 002

Taille : XL - >60 Tour de taille : 140-175 cm 4 sachets de 14 17 06 148 002

MoliCare Premium Mobile®

- Sous vêtements absorbants.
- Absorption, diffusion et rétention rapide de l'urine grâce au coussin absorbant.
- Coussin diffuseur au pH 5,5 neutre de la peau.



5 gouttes

Taille : S - 36/38 Tour de taille : 60-90 cm 4 sachets de 14 17 06 100 002

Taille : M - 38/48 Tour de taille : 80-120 cm 3 sachets de 14 17 06 150 002

Taille : L - 48/60 Tour de taille : 100-150 cm 4 sachets de 14 17 06 102 002

Taille : XL - >60 Tour de taille : 130-170 cm 4 sachets de 14 17 06 103 002

6 gouttes

Taille : XS - 36 Tour de taille : 45-70 cm 4 sachet de 14 17 06 104 002

Taille : S - 36/38 Tour de taille : 60-90 cm 4 sachet de 14 17 06 105 002

Taille : M - 38/48 Tour de taille : 80-120 cm 3 sachet de 14 17 06 152 002

Taille : L - 48/60 Tour de taille : 100-150 cm 4 sachet de 14 17 06 107 002

Taille : XL - >60 Tour de taille : 130-170 cm 4 sachet de 14 17 06 108 002

8 gouttes

Taille : S - 36/38 Tour de taille : 60-90 cm 4 sachets de 14 17 06 109 002

Taille : M - 38/48 Tour de taille : 80-120 cm 3 sachets de 14 17 06 151 002

Taille : L - 48/60 Tour de taille : 100-150 cm 4 sachets de 14 17 06 111 002

Taille : XL - >60 Tour de taille : 130-170 cm 4 sachets de 14 17 06 112 002

10 gouttes

Taille : M - 38/48 Tour de taille : 80-120 cm 3 sachets de 14 17 06 090 002

Taille : L - 48/60 Tour de taille : 100-150 cm 4 sachets de 14 17 06 091 002

Taille : XL - >60 Tour de taille : 130-170 cm 4 sachets de 14 17 06 092 002

MoliCare Premium Men Pants

- Sous-vêtements absorbant avec triple coussin absorbant.
- Comporte un coussin diffuseur au pH 5,5 neutre à la peau.
- Les élastiques permettent un haut niveau de confort.
- Imaginé pour les hommes actifs ayant des fuites urinaires recherchant discrétion et sécurité.
- S'ajuste au corps et permet un maintien confortable.
- Le slip est de couleur grise, pour un design plus masculin.



5 gouttes

Taille : M - 38/48 Tour de taille : 80-120 cm 4 sachets de 8 17 16 048 002

Taille : L - 48/60 Tour de taille : 100-150 cm 4 sachets de 7 17 16 049 002

7 gouttes

Taille : M - 38/48 Tour de taille : 80-120 cm 4 sachets de 8 17 16 080 002

Taille : L - 48/60 Tour de taille : 100-150 cm 4 sachets de 7 17 16 081 002



# PROTECTIONS LITERIE & FAUTEUILS

## Alèse de lit DOUCEUR

- Composée de trois épaisseurs de tissu :
  - surface : tissu de contact matelassé,
  - intermédiaire : haute capacité absorbante,
  - dessous : barrière anti-humidité.
- Lavage 60°C - Pas de repassage.
- Dimensions : L. 90 x l. 85 cm.

Pharmaouest  
WIN CARE



Alèse À l'unité 18 24 050 000

## Kit literie

- Composé de 2 draps de dessous et d'un drap de dessus avec forme housse aux pieds.
- Pour lit 1 personne.
- Composition : 50% coton et 50% polyester.
- Conseil de lavage : 60°C.



Pharmaouest  
WIN CARE

Kit literie 18 22 051 011

## Kit literie à usage unique non tissé

- Kit literie à usage unique.
- Résistant.

Composition :

- Un drap de lit L. 240 x l. 150 cm.
- Une taie d'oreiller cousue : L. 65 x l. 65 cm avec rabat de 10,5 cm.
- Un drap housse : L. 200 x l. 90 x Ep. 20 cm.

CA  
Care & Advice



Kit literie à usage unique 14 01 070 011

## Drap-Housse multicouches détachables et jetables DR.HELEWA

- Multi draps-housses détachables et jetables fabriqués avec un matériau double-face innovant et unique.
- 1 côté ultra-doux (viscose et fibres de bambou).
- 1 côté imperméable (polyuréthane).
- 5 couches.
- Avec élastiques de maintien.

YouTube



dr.helewa

L. 200 x l. 90 x H. 25 cm 5 draps détachables 18 22 120 011

## Alèse imperméable pour fauteuil

Alèse matelassée de protection pour fauteuil.

- Protège contre l'incontinence.
- Imperméable et lavable à 60°C.
- Matelassé 4 couches (540 g/m<sup>2</sup>, absorption 3 L/m<sup>2</sup>).
- Dessus : 100% polyester.
- Intérieur : fibre 100% polyester.

FABRICATION FRANÇAISE

CLINBED



L. 40 x l. 48 cm 18 24 026 000

## Housse intégrale matelas clinique

- Convient particulièrement pour la protection des matelas à prévention d'escarres, en mousse haute résilience et visco-élastique, ou à cellules à perte d'air.
- Réalisée en CLINICARE 150 g NF M1 jersey polyester enduit de polyuréthane anti-feu.
- Imperméable et respirante.
- Dimensions : L. 190 x l. 90 x Ep. 15 cm.



CLINBED



FABRICATION FRANÇAISE

Housse intégrale 09 18 005 000

## Drap Housse CLINICARE

- Convient pour la protection du lit de collectivité dans le cadre du COVID.
- Drap Housse en Clinicare M1 (Polyester enduit polyuréthane Imperméable).
- Désinfection avec une lingette, un spray ou lavage à 90°C.

CLINBED

FABRICATION FRANÇAISE



○ Blanc	L. 190 x l. 90 x H. 15 cm	18 22 024 010
○ Blanc	L. 200 x l. 90 x H. 15 cm	18 22 025 010



## Culotte femme MIDI devant et fond intraversables

Convient à une incontinence légère à modérée.

- S'utilise avec tous types de protections absorbantes, lavables ou jetables.
- Devant et fond imperméables pour une meilleure sécurité antifuite.
- Sous-vêtement silencieux coton majoritaire.
- 95 % coton, 5 % élasthanne, 175 g/m<sup>2</sup>.
- Membrane : 100 % polyuréthane.
- Lavage 60 °C.



Avec empiècement dentelle

● <b>Noir</b>		Taille : 3 - L	17 05 155 030
Taille : 1 - S	17 05 153 030	Taille : 4 - XL	17 05 156 030
Taille : 2 - M	17 05 154 030	Taille : 5 - 2XL	17 05 157 030

## Culotte femme MAXI fond absorbant intraversable

Convient à une incontinence légère à modérée.

- S'utilise avec tous types de protections absorbantes, lavables ou jetables.
- Fond imperméable et absorbant éponge.
- Sous-vêtement silencieux coton majoritaire.
- 95 % coton, 5 % élasthanne, 175 g/m<sup>2</sup>.
- Membrane : 100 % polyuréthane.
- Lavage 60 °C.



○ <b>Blanc</b>		Taille : 4 - XL	17 05 149 010
Taille : 1 - S	17 05 146 010	Taille : 5 - 2XL	17 05 150 010
Taille : 2 - M	17 05 147 010	Taille : 6 - 3XL	17 05 151 010
Taille : 3 - L	17 05 148 010	Taille : 7 - 4XL	17 05 152 010

## Shorty intraversable pour incontinence

Discret : sous-vêtement silencieux.

- Convient à tout type d'incontinence. S'utilise avec tous types de protections, lavables ou jetables.
- 100% imperméable : sécurité antifuite.
- Inhibe les mauvaises odeurs grâce à intégration dans la fibre d'oxyde de zinc.
- Tissu technique innovant : intérieur et extérieur jersey en tencel (75% Tencel, 25% Modal).
- Membrane imperméable 100% polyuréthane micro-perforée pour laisser passer l'air.
- Tissu intraversable au toucher coton, respirant et anti-odeur.



○ <b>Blanc</b>		Taille : 3 - L	17 05 129 010
Taille : 1 - S	17 05 127 010	Taille : 4 - XL	17 05 130 010
Taille : 2 - M	17 05 128 010	Taille : 5 - 2XL	17 05 131 010

## Body mixte bas intraversable

Discret : sous-vêtement silencieux.

- Convient à tout type d'incontinence. S'utilise avec tous types de protections, lavables ou jetables.
- 100% imperméable : sécurité antifuite.
- Tissu technique innovant : intérieur et extérieur jersey en tencel (95% coton 5% élasthanne 75% Tencel, 25% Modal), membrane imperméable 100% polyuréthane micro-perforée pour laisser passer l'air.
- Tissu intraversable au toucher coton, respirant et anti-odeur.



○ <b>Blanc</b>		Taille : 3 - L	14 11 422 010
Taille : 1 - S	14 11 420 010	Taille : 4 - XL	14 11 423 010
Taille : 2 - M	14 11 421 010	Taille : 5 - 2XL	14 11 424 010

## Sous-vêtements intraversables

Discret : sous-vêtements silencieux.

- Convient à tout type d'incontinence. Compatible avec tous types de protections absorbantes, lavables ou jetables.
- 100% imperméable : sécurité antifuite.
- Tissu technique innovant : intérieur et extérieur jersey en tencel (75% Tencel, 25% Modal).
- Membrane imperméable 100% polyuréthane micro-perforée pour laisser passer l'air.
- Tissu intraversable au toucher coton, respirant et anti-odeur.

### CULOTTE FEMME MAXI INTRAVERSABLE



1 ○ <b>Blanc</b>		Taille : 1 - S	17 05 070 010
Taille : 2 - M	17 05 071 010	Taille : 3 - L	17 05 072 010
Taille : 4 - XL	17 05 073 010	Taille : 5 - 2XL	17 05 074 010
Taille : 6 - 3XL	17 05 075 010	Taille : 7 - 4XL	17 05 076 010

2 ● <b>Noir</b>		Taille : 1 - S	17 05 070 170
Taille : 2 - M	17 05 071 170	Taille : 3 - L	17 05 072 170
Taille : 4 - XL	17 05 073 170	Taille : 5 - 2XL	17 05 074 170
Taille : 6 - 3XL	17 05 075 170	Taille : 7 - 4XL	17 05 076 170

### CULOTTE FEMME MIDI INTRAVERSABLE DENTELLES



○ <b>Blanc</b>		Taille : 1 - S	17 05 080 010
Taille : 2 - M	17 05 081 010	Taille : 3 - L	17 05 082 010
Taille : 4 - XL	17 05 083 010	Taille : 5 - 2XL	17 05 084 010

### BOXER HOMME INTRAVERSABLE



● <b>Gris</b>		Taille : 2 - S	17 05 100 020
Taille : 3 - M	17 05 101 020	Taille : 4 - L	17 05 102 020
Taille : 5 - XL	17 05 103 020	Taille : 6 - 2XL	17 05 104 020
Taille : 7 - 3XL	17 05 105 020	Taille : 8 - 4XL	17 05 106 020

### SLIP HOMME INTRAVERSABLE



1 ○ <b>Blanc</b>		Taille : 2 - S	17 05 090 010
Taille : 3 - M	17 05 091 010	Taille : 4 - L	17 05 092 010
Taille : 5 - XL	17 05 093 010	Taille : 6 - 2XL	17 05 094 010
Taille : 7 - 3XL	17 05 095 010	Taille : 8 - 4XL	17 05 096 010

2 ● <b>Gris</b>		Taille : 2 - S	17 05 090 020
Taille : 3 - M	17 05 091 020	Taille : 4 - L	17 05 092 020
Taille : 5 - XL	17 05 093 020	Taille : 6 - 2XL	17 05 094 020
Taille : 7 - 3XL	17 05 095 020	Taille : 8 - 4XL	17 05 096 020

## Slip homme devant et fond intraversables

Convient à une incontinence légère à modérée.

- S'utilise avec tous types de protections absorbantes, lavables ou jetables.
- Devant et fond imperméables pour une meilleure sécurité antifuite.
- Discret, sous-vêtement silencieux coton majoritaire.
- Respirant, doux, hypoallergénique.
- 95 % coton, 5 % élasthanne, 175 g/m<sup>2</sup>.
- Membrane : 100 % polyuréthane.
- Lavage 60 °C.



● <b>Noir</b>		Taille : 2 - S	17 05 158 030
Taille : 3 - M	17 05 159 030	Taille : 4 - L	17 05 160 030

Taille : 5 - XL	17 05 161 030	Taille : 6 - 2XL	17 05 162 030
Taille : 7 - 3XL	17 05 163 030	Taille : 8 - 4XL	17 05 164 030



# ÉLECTROSTIMULATION, SONDES & POUCHES À URINE

## Électrostimulateur périnéal INNOVO®

Appareil d'électrostimulation neuromusculaire externe sans sonde, qui permet la consolidation et la rééducation de l'ensemble des muscles du périnée profond et des sphincters chez la femme et chez l'homme.

- La technologie Innovotherapy envoie des signaux multidirectionnels via huit électrodes judicieusement intégrées à l'intérieur du short INNOVO® permettant de contracter l'ensemble des muscles du plancher pelvien.
- Traitement se faisant également à domicile pour réhabiliter le périnée.
- Coffret comprenant : 1 unité de contrôle, 1 short + 1 spray + 8 électrodes (selon modèle), 1 chargeur, 1 tour de cou, 1 câble de branchement.

- DM Classe IIa
- Garantie : 2 ans sur l'unité de contrôle
- Garantie : 6 mois sur le shorty

innovo  
ELECTROSTIMULATEUR PÉRINÉAL

NOUVEAU  
TÉLÉ



P. 226

Retrouvez le descriptif détaillé

### INNOVO® version shorty

+ Taille : 2	21 03 480 001	+ Taille : 5	21 03 483 001	+ Taille : 8	21 03 486 001
+ Taille : 3	21 03 481 001	+ Taille : 6	21 03 484 001	+ Taille : 9	21 03 487 001
+ Taille : 4	21 03 482 001	+ Taille : 7	21 03 485 001	+ Taille : 10	21 03 488 001

### Produits associés

+ Set de 8 électrodes - L. 15 x l. 10 cm	21 03 466 001	Spray Conductive de 250 ml pour shorty	21 03 476 000
--	---------------	--	---------------

## Culotte PVC souple

- Culotte fermée, conseillée pour l'incontinence moyenne à lourde et pour l'énurésie nocturne.
- Vient en complément des changes jetables.
- Possède 2 inserts intérieurs soudés pour la pose et le maintien des protections.
- En PVC souple lanoliné, légèrement parfumée, confortable et imperméable.
- Lavable à 90° C.



FABRICATION FRANÇAISE

CUNIBO®

Taille : 38/40	À l'unité	17 05 180 000	Taille : 46/48	À l'unité	17 05 182 000
Taille : 42/44	À l'unité	17 05 181 000	Taille : 50/52	À l'unité	17 05 183 000

## Support de poche à urine

- Cadre recouvert de plastique, facile à nettoyer.
- Dimensions : L. 165 x l. 125 x H. 65 cm.
- Poids : 95 g.



Crochet

15 23 001 000

## Poche à urine de lit

- Dispositif de vidange pour vider facilement la poche et prélever des échantillons d'urine.
- En PVC type médical.
- Valve antireflux.
- Embout avec capuchon de protection.
- Tubulure : L. 90 cm.
- Contenance : 2 L.

Teleflex



Stérile	1 boîte de 75	25 70 070 001
+ Non stérile	1 boîte de 30	25 70 071 001

## Poche à urine de jambe

- Revêtement doux en tissu sur la face antérieure de la poche.
- Connecteur universel cranté.
- Tubulure souple résistant aux plicatures.
- Poche graduée en ml.
- Valve antireflux.
- Système de vidange anti-goutte à tirette.
- Livré avec 2 lanières de fixation standard à bouton par boîte.
- Non stérile.
- Tubulure : L. 30 cm.
- Capacité : 750 ml.

Teleflex



+ Non stérile	1 boîte de 30	25 70 073 001
---------------	---------------	---------------

## Sonde rectale SONDJET

- Extrémité cylindrique.
- 2 œils.
- Boîte de 25.

Peters



### L. 40 cm

● CH 18	15 09 150 001	● CH 24	15 09 151 001	○ CH 26	15 09 152 001
---------	---------------	---------	---------------	---------	---------------

## Sonde de FOLEY

- La valve de gonflage codée par couleur est compatible avec les seringues de Luer-Lock et les embouts Luer.
- Emballage sous sachet individuel et étui intérieur à ouverture facile.
- Pour utilisation à long terme, sondage à demeure.
- Stérile.
- Boîtes de 10.

Teleflex



100% SILICONE

### FEMME & HOMME - L. 41 cm

+ CH 12 - 4 mm	25 76 004 011	+ CH 18 - 6 mm	25 76 007 181
+ CH 14 - 4,7 mm	25 76 005 071	+ CH 20 - 6,7 mm	25 76 008 081
+ CH 16 - 5,3 mm	25 76 006 091	+ CH 22 - 7,3 mm	25 76 009 191

## Poche à urine de lit

- Poche en PVC avec système anti-reflux et échelle de graduation.
- Robinet de vidange.
- Tubulure d'évacuation de 90 cm intégrée à la poche.
- Connecteur pour raccordement à l'étui pénien.
- Fournis avec 3 crochets de fixation.
- Contenance : 2 L.

HARTMANN



+ Poche à urine de lit - Par 30	Boîte de 3 x 10 poches	2 L	25 70 045 009
---------------------------------	------------------------	-----	---------------





Coiffe lavante TENA Shampoo Cap ProSkin

Un shampoing et un après-shampoing doux dans une coiffe lavante jetable.

- La coiffe lavante TENA Shampoo Cap ProSkin est conçue pour une toilette corporelle respectueuse.
- Une alternative pratique et hygiénique à l'eau et au shampoing.
- Utilisable à température ambiante ou réchauffée pour plus de confort.
- Parfum léger.
- Testé dermatologiquement.



30 sachets individuels

19 03 244 002

Gant imprégné TENA Wet Wash Gloves ProSkin

Confortable, efficace et hygiénique.

- Associe la douceur d'une lingette et la facilité d'un gant de toilette.
- Ce gant en matériau résistant mais très doux est idéal pour nettoyer les peaux sensibles.



30 sachets de 8

14 24 026 012

Carré TENA Soft Wipes ProSkin

- Pour les soins des peaux sensibles.
- À utiliser pour les soins fréquents de la zone périnéale des personnes incontinentes mais aussi pour une toilette corporelle intégrale.
- Carré de toilette, en voile absorbant composé d'une feuille douce de cellulose Absbond.
- Résistant au frottement humide.
- Ne peluche pas, ne se délite pas.
- 8x135 unités.



L. 30 x l. 19 cm

14 24 024 002

L. 32 x l. 30 cm

14 24 025 002

Serviette de toilette TENA Cellduk ProSkin

- Serviette en ouate de cellulose extra pure renforcée par des fils de nylon permettant volume et résistance à l'état mouillé.
- Utilisable en association avec TENA Wash Cream ProSkin pour les soins de peau et l'hygiène personnelle au quotidien.
- Haute absorbant.



L. 26 x l. 25 cm 8 boîtes de 200

14 24 022 002

L. 33 x l. 25 cm 6 boîtes de 200

14 24 023 002

Lingette TENA Wet Wipes Plastic Free ProSkin

Lingettes douces faites de fibres d'origine naturelles qui nettoient, hydratent et protègent.

NOUVEAU

- Lingettes pré-imprégnées avec une formule pratique sans rinçage.
- Matière douce et épaisse pour un toucher doux.
- Principalement utilisées pour la toilette périnéale dans le cadre de soins liés à l'incontinence.
- Taille XL - une simple lingette peut être utilisée sur une grande surface de peau.
- Testées dermatologiquement.
- Aide à maintenir le pH naturel de la peau.
- Fraîchement parfumée pour aider à contrôler les odeurs.
- Système de manipulation propre à une main évite le risque de toucher la lingette suivante dans le paquet pour minimiser le risque de contamination croisée.



L. 30 x l. 20 cm

12 sachets de 48

17 11 051 002

Crème lavante TENA Wash Cream ProSkin

- Un seul produit et un seul geste. Pour laver, hydrater, protéger la peau.
- Formule crème 3 en 1 pour préserver l'état cutané en hydratant et en protégeant délicatement la peau.



1 1 tube de 250 ml 19 03 092 000

2 1 flacon pompe de 500 ml 19 03 093 000

3 1 flacon pompe de 1 L 19 03 091 000

Gant de toilette TENA Wash Gloves ProSkin

Doux, pratique et efficace.

- Associe la douceur d'une lingette avec la facilité d'un gant de toilette.
- Ce gant en matériau résistant mais très doux est idéal pour nettoyer les peaux sensibles.
- Permet une manipulation facile grâce à une adhérence optimale.



1 Non plastifié 6 sachets de 200 14 24 006 012

2 Plastifié 6 sachets de 175 14 24 005 012

3 Soft & strong 12 sachets de 50 14 24 028 012

# HYGIÈNE & SOINS

## Gant de toilette JOLETI\*

Adapté aux tâches simples d'hygiène jusqu'à la toilette complète du patient.

- Très absorbant et doux.
- 100% polyester soudé sur les bords.
- Non irritant pour la peau.
- Hypoallergénique, sans latex.
- Dimensions : L. 20 x l. 14,5 cm.

\* Produit réservé exclusivement à un usage professionnel.



joleti

1 sachet de 100

14 24 002 011

## Gant de toilette

- Gant de toilette non tissé pour assurer un contact agréable.
- Résistant au frottement humide, ne peluche pas.
- Adapté à toutes les mains.



### Gant de 40 g/m<sup>2</sup>

L. 23 x l. 15 cm 10 paquets de 100 14 24 032 062

### Gant de 48 g/m<sup>2</sup>

L. 23 x l. 15 cm 20 sachets de 100 14 24 007 012

### Gant de 50 g/m<sup>2</sup> plastifié

L. 23 x l. 15 cm 20 paquets de 60 14 24 033 002

### Gant de 75 g/m<sup>2</sup>

T. : 7/8 - L. 21 x l. 14 cm 20 paquets de 50 14 24 027 012

T. : 8/9 - L. 22 x l. 15 cm 20 paquets de 50 14 24 008 012

## Carré de soins et d'essuyage

- Matière très absorbante, résistante et douce, ne peluche pas et peut être essorée plusieurs fois.
- Dimensions : L. 38 x l. 29 cm.



Carré de soin de 50 g/m<sup>2</sup> 12 sachets de 60 13 01 050 002

Carré de soin de 80 g/m<sup>2</sup> 12 sachets de 40 13 01 051 002

## Gant de toilette AQUA® SHAMPOO

- Conçu pour le shampoing sans rinçage des patients alités, incontinents ou dépendants.
- Prêt à l'emploi.
- Peut être utilisé par les aides-soignantes, les aides à domicile ou les familles.
- Réchauffable pour plus de confort.



1 sachet de 12

14 24 045 011

## Lingette nettoyante corporelle PURELL®

NOUVEAU

- Lingettes imprégnées d'une lotion nettoyante et adoucissante pour la toilette de l'adulte ou en cas d'incontinence.
- Testées sous contrôle gynécologique et dermatologique pour une utilisation sur les parties intimes.
- Contiennent de l'Aloe Vera et de l'Huile d'Argan BIO.
- Laissent la peau apaisée et procurent une sensation de fraîcheur.
- Utilisation sans eau et sans rinçage.
- Testées sous contrôle dermatologique et gynécologique.



1 flow-pack de 70 lingettes

14 07 014 000

## Lingette nettoyante corporelle PHYSIADERM®

Nettoient, hydratent & apaisent.

- Lingettes en fibres biodégradables, emballage recyclable.
- Enrichies en Aloé Vera et provitamine B5.
- Lingettes imprégnées d'une solution nettoyante sans rinçage.
- Idéales pour la toilette de toutes les peaux, mêmes les plus sensibles.
- La formule contient 98% d'ingrédients d'origine naturelle.
- Tolérance testée sous contrôle dermatologique.
- Parfum frais.



1 flow-pack de 80 lingettes

17 11 005 001

## Lingette HYGIE'NET

- Lingette nettoyante imprégnée d'une lotion sans alcool.
- Légèrement parfumée, elle facilite la toilette et rafraîchit.
- Testée sous contrôle dermatologique.



À l'aloé vera



1 boîte de 200

L. 24 x l. 21,6 cm

17 11 004 001

## Gant pré-imprégné solution nettoyante AQUA®

- Pré-imbibé d'une lotion lavante, pour la toilette sans rinçage.
- Pour les patients alités, incontinents ou dépendants.
- Non tissé en « nid d'abeille » ultra-doux et résistant.
- Réchauffable pour plus de confort.



1 sachet de 12

14 24 021 011

## Gant Dr.Helewa — dr.helewa

- Hypoallergénique et testée dermatologiquement.
- Film plastique interne, barrière pour une hygiène «infection control».
- Sans savon et sans alcool.

### Gant de toilette Dr.Helewa

- Gants ultra-doux humides pour la toilette quotidienne sans rinçage, imprégnés sur les deux faces d'une lotion nettoyante, hydratante et protectrice.
- Idéal dans les cas d'alimentation, d'incontinence, de dépendance.



1 sachet de 12

14 24 050 001

### Gant pour shampoing Dr.Helewa

- Pas besoin de rincer ni sécher.
- Réchauffable au micro-onde pour plus de confort.
- Gant non-tissé : 90 g/m<sup>2</sup>, gaufré 3D, 40% viscosité, 60% PET, doublé d'un film PE.



1 sachet de 12

14 24 051 001



## Crème isolante protectrice BIO PHYSIADERM®

**NOUVEAU**

**Calme, protège et prévient les rougeurs et irritations. Respecte la peau des zones les plus sensibles.**

- ✓ Pour nourrissons, enfants, adultes alités ou dépendants.
- ✓ Apaise les rougeurs dues aux frottements et agressions chimiques.
- ✓ Formule bio validée par ECOCERT.
- ✓ Testée sous contrôle dermatologique et pédiatrique.



1 tube de 100 ml 19 03 704 000

## Solution nettoyante sans rinçage PHYSIADERM®

**Nettoie, hydrate & apaise. Rafraîchit toutes les peaux, mêmes les plus sensibles.**

- ✓ Pour la toilette corporelle : visage, siège et zones sensibles.
- ✓ Produit conçu pour les adultes alités et/ou dépendants.
- ✓ Enrichie en glycérine végétale.
- ✓ Testée sous contrôle dermatologique et gynécologique.



1 flacon de 500 ml 19 03 703 000

## Crème protectrice TENA Barrier Cream ProSkin



- ✓ Crème préventive recommandée pour les peaux sèches et irritées.
- ✓ Forme une barrière hydrofuge efficace contre les irritants.
- ✓ À utiliser sur les peaux rouges ou irritées principalement sur la zone périnéale.
- ✓ Ne pas appliquer sur des blessures.
- ✓ Testée sous contrôle dermatologique.
- ✓ Sans parfum, sans conservateur.



1 tube de 150 ml 19 03 242 000

## Crème réparatrice TENA Zinc Cream ProSkin



- ✓ Crème apaisante recommandée pour les peaux sèches et irritées.
- ✓ L'oxyde de zinc que contient cette crème permet de créer une barrière protectrice aux irritations cutanées fréquentes.
- ✓ Apaise les peaux gercées.
- ✓ S'élimine plus facilement que les autres pommades.
- ✓ Ne pas appliquer sur des blessures.
- ✓ Testée sous contrôle dermatologique.
- ✓ Sans alcool.



1 tube de 100 ml 19 03 241 000

## Solution SANYRÈNE

- ✓ Composition exclusive à base de glycérides hyperoxygénés d'acides gras essentiels (60 % d'acide linoléique) et de tocophérols (vitamine E).
- ✓ Réduit de moitié le risque d'escarres. (Études GIPPS Journal of woundcare Feb 2005)
- ✓ Préserve l'oxygénation tissulaire à l'appui.
- ✓ Accroît la résistance de la peau.
- ✓ Accélère le renouvellement cellulaire du stratum corneum.
- ✓ Diminue le score clinique de sécheresse cutanée.

DM Classe I



1 flacon de 10 ml 13 19 004 000  
1 flacon de 50 ml 13 19 003 000

## Film protecteur cutané non irritant en spray 3M™ Cavilon™ NSBF(11)



- ✓ Protège la peau saine ou lésée des agressions liées aux selles et aux urines (Dermite Associée à l'Incontinence, érythème fessier).
- ✓ Protège également les zones péristomiales ou périlésionnelles des agents irritants (effluents corporels, exsudats, sueur, adhésifs).
- ✓ Formulation sans alcool, ne pique pas et sèche rapidement pour former un écran transparent et respirant sur la peau.
- ✓ Soins indolores même sur peau lésée.
- ✓ Evite la macération, laisse respirer la peau.

DM Classe I



1 spray de 28 ml 13 07 008 000

## Lait nettoyant corporel HYGIE'NET

- ✓ Sans rinçage pour le corps.
- ✓ Prévient le dessèchement cutané.
- ✓ Action 3 en 1 : nettoie, nourrit, protège.
- ✓ Sans alcool et sans savon.
- ✓ Contient des agents hydratants.
- ✓ S'utilise sans eau.
- ✓ Testé sous contrôle dermatologique.



1 flacon pompe de 500 ml 19 03 145 000

## Lotion hydratante TENA Body Lotion ProSkin



**Une lotion légère pour les peaux normales à sèches.**

- ✓ Une lotion douce formulée avec un pH physiologique pour bien hydrater.
- ✓ Convient aux peaux desséchées, kératosiques ou en cas de dermatose.
- ✓ Texture fluide qui s'étale facilement et pénètre bien.
- ✓ Laisse la peau souple et un parfum agréable pour tout le monde.



1 flacon pompe de 500 ml 19 03 240 000

## Film protecteur cutané haute résistance 3M™ Cavilon™ Advanced(12)

**Une solution flexible, extensible et non irritante pour lutter contre la dermatite associée à l'incontinence (DAI).**

- ✓ Solution brevetée à base de cyanoacrylate polymérisé conçue pour couvrir et protéger la peau intacte ou lésée.
- ✓ Protège la peau pendant 72 heures.
- ✓ Lors de son application sur la peau, le liquide sèche rapidement pour former un film protecteur de longue durée, résistant durablement à l'eau.
- ✓ Cette solution est élastomérique, adhère aux contours de la peau et forme un film uniforme.
- ✓ Ce film est transparent et possède une bonne perméabilité à l'oxygène et à la vapeur d'eau.
- ✓ Le film est incolore, non-cytotoxique et limite le potentiel de dermatites.
- ✓ Le film adhère aux surfaces cutanées sèches, humides ou mouillées (c.à.d. perte de peau du second degré) et reste intact dans des conditions d'exposition.
- ✓ À usage unique.
- ✓ L'applicateur est stérilisé à l'oxyde d'éthylène.
- ✓ Solution non stérile.
- ✓ Ne contient pas de latex, de caoutchouc naturel, de phtalates (DEHP) ou de produit d'origine animale ou biologique.

DM Classe Ila



1 boîte de 4 19 03 246 001

## Shampooing/gel douche TENA Shampoo & Shower ProSkin



- ✓ Particulièrement adapté à la douche matinale des patients autonomes ou semi-autonomes.
- ✓ Un seul produit pour la toilette corporelle intégrale et le shampooing.
- ✓ Se rince à l'eau.
- ✓ Une texture douce qui laisse un parfum frais pour la journée et rend les cheveux plus faciles à coiffer.
- ✓ Contient de la glycérine, composé aux propriétés naturellement hydratantes.
- ✓ Formulation sans parabène.



1 flacon pompe de 500 ml 19 03 243 000

## Lingette nettoyante corporelle

**Lingettes à utiliser sans rinçage à tout moment de la journée pour une sensation de propreté et de fraîcheur.**

- ✓ Formulé pour un usage externe sans rinçage.
- ✓ Efficace en toute circonstance.
- ✓ Nettoie et rafraîchit.
- ✓ Discret, au format pocket.
- ✓ Dimensions : L. 25,5 x l. 12,5 cm.



1 boîte de 250 17 11 010 001



## Huile de soin

**Prévention du risque d'escarre faible à modéré.**

- Corps – Adultes et enfants de plus de 36 mois – Personnes alitées ou dépendantes.
- Bénéfices : permet un effleurage sur les zones à risque pour favoriser la vascularisation des tissus.
- Flacon spray hygiénique et économique : ±275 pulvérisations.
- Testé sous contrôle dermatologique.

DM Classe I

Rivadouce  
Soins



1 spray de 50 ml

21 01 090 000

## Crème barrière protectrice

**Prévention de la dermatite associée à l'incontinence (DAI).**

**Indications :**

- Corps - Peaux sensibles et fragilisées.
- Prévient la macération et l'irritation cutanée.

**Formule :**

- Riche en corps gras et en oxyde de zinc (12%) pour renforcer l'effet barrière.
- Contient un extrait naturel d'aloë vera, qui grâce à sa richesse en eau, possède des propriétés hydratantes\*\* et adoucissantes.
- Sans parfum.

DM Classe I

\*\*Hydratation des couches supérieures de l'épiderme.

Rivadouce  
Soins



1 tube de 100 g

19 03 516 000

## Dermactyl A2B

**Prévention du risque d'escarre modéré à fort.**

- Innovation brevetée pour la prévention de l'escarre modéré à fort.
- Emulsion Quickbreak et complexe Rivaprotect pour un effleurage nouvelle génération.
- Renforce intensément l'hydratation\*\* et améliore les propriétés biomécaniques\*\*\* de la peau (+80% d'hydratation de la peau après 21 jours d'application).
- Protège la peau de l'adhésion\*\*\*\* des bactéries pathogènes extérieures.

**Indications :**

- Corps - Adultes, personnes alitées ou dépendantes.
- Peaux sèches et fragilisées.

DM Classe I

**Composition :**  
Glycérine végétale. Phytosqualane. Pectine de pomme. Extrait naturel d'hydrocotyle asiatique.



Rivadouce  
Soins



\*\*Hydratation des couches supérieures de l'épiderme.

\*\*\* Résultats d'un test d'usage sous contrôle dermatologique avec mesures instrumentales et scorages cliniques : étude sur la zone trochantérienne sur 15 à 20 sujets de plus de 60 ans ayant la peau sèche ; 3 applications par jour pendant 21 jours.  
\*\*\*\* Anti-adhésion bactérienne : faculté de Marseille, C. Di Giorgio IMBE, étude sur S. aureus, S. epidermidis, E. coli. Ce dispositif médical est un produit de santé réglementé qui porte, au titre de la réglementation, le marquage CE (Classe I)

1 tube doseur de 50 ml

19 03 499 000

## Lingette iD Care

- Produit étudié pour la toilette, la lingette iD Care est imprégnée d'une lotion nettoyante pour une toilette en douceur.
- Cette lingette est spécialement conçue et adaptée à la toilette.
- Dimensions : L. 31 x l. 20 cm.



8 sachets de 63

14 07 011 012

## Gant de toilette imprégnés sans rinçage iD Care

- Elaboré spécifiquement avec de l'aloë vera pour réduire les irritations de la peau.
- Laisse la peau douce et hydratée.
- Prend soin de la peau en étant PH neutre, hypoallergénique et qui contribue à l'amélioration de la condition de la peau.
- Peut être chauffé au micro-ondes afin d'améliorer le confort du patient.
- 1 sachet = 1 toilette.
- Dimensions : L. 45 x l. 15 cm.



24 sachets de 8

14 24 035 002

24 sachets de 5

14 24 034 002

## Mousse nettoyante corporelle sans rinçage Serenity

**Convient parfaitement pour une hygiène rapide et efficace, même sans eau.**

- Mousse douce nettoyante.
- Respecte l'équilibre hydrolipidique de la peau.
- Formule délicate au panthénol et à la camomille.
- Prévient les rougeurs et les irritations.
- En cas d'incontinence, élimine les résidus organiques et donne à la peau une sensation de fraîcheur et de bien-être.
- Testé dermatologiquement, sans paraben, sans colorants et sans silicone.



1 spray de 400 ml

19 03 456 000

6 sprays de 400 ml

19 03 456 002

## Gel lavant 2 en 1 iD Care

**Peau et cheveux.**

- Formulé spécialement pour les peaux sensibles.
- Laisse la peau et les cheveux doux et délicatement parfumés.



1 flacon pompe de 500 ml

19 03 452 000

12 flacons pompe de 500 ml

19 03 452 002

## Lait nettoyant sans rinçage iD Care

**Nettoie, nourrit, et hydrate la peau.**

- Prévient le dessèchement cutané.
- Sans alcool et sans savon.
- Contient des agents permettant l'hydratation de la peau.
- S'utilise sans savon.



1 flacon pompe de 500 ml

19 03 450 000

12 flacons pompe de 500 ml

19 03 450 002

## Lait hydratant iD Care

**Le lait de toilette hydrate en douceur la peau.**

- Adapté au corps et au visage.
- Laisse la peau douce, hydratée et légèrement parfumée.



1 flacon pompe de 500 ml

19 03 451 000

12 flacons pompe de 500 ml

19 03 451 002

## Crème protectrice au zinc iD Care

- Enrichie en panthénol pour prévenir et calmer les irritations cutanées.
- Contient de l'oxyde de zinc pour créer une barrière protectrice.



1 tube de 100 ml

19 03 455 000

12 tubes de 100 ml

19 03 455 002





MoliCare Skin Hydratation

- Des produits apaisants et nourrissants, pour une hydratation adaptée.
- Idéale pour hydrater\*\*, apaiser et adoucir tous types de peaux, des plus matures aux plus sèches et gercées.

\*\* Hydratation des couches supérieures de l'épiderme.



1	Lait corporel	1 flacon de 250 ml	19 05 076 000
2	Lait corporel	1 flacon pompe de 500 ml	19 05 075 000
3	Huile de soin	1 flacon de 500 ml	19 05 077 000
4	Crème pour les mains	1 tube de 200 ml	19 05 078 000
5	Gel de massage	1 tube de 200 ml	19 05 079 000

MoliCare Skin Protection

- Des produits pour peau saine ou irritée, pour une protection adéquate.
- Pour protéger la peau des régions intimes contre les substances agressives en cas d'incontinence. Ne gêne pas le pouvoir absorbant des protections.



1	Crème dermoprotectrice	1 tube de 200 ml	19 05 080 000
2	Crème à l'oxyde de zinc	1 tube de 200 ml	19 05 081 000
3	Mousse dermoprotectrice	1 spray de 100 ml	19 05 082 000
4	Huile protectrice	1 spray de 200 ml	19 05 083 000

MoliCare Skin Toilette

- Pour une toilette douce et efficace.
- Assure la toilette en douceur de la peau sollicitée par l'incontinence.



1	Serviettes imprégnées	1 sachet de 50 - L. 30 x l. 20 cm	14 24 031 001
2	Lingettes imprégnées	1 sachet de 10 - L. 20 x l. 14 cm	14 24 036 001
3	Gant de toilette imprégné	1 sachet de 8 - L. 22 x l. 15 cm	14 24 030 002
4	Gel doux lavant	1 flacon pompe de 500 ml	19 05 070 000



5	Gel doux lavant	1 flacon de 250 ml	19 05 071 000
6	Shampooing	1 flacon pompe de 500 ml	19 05 072 000
7	Gel de bain	1 flacon de 500 ml	19 05 073 000
8	Mousse nettoyante	1 spray de 400 ml	19 05 074 000

Gant de toilette VALA®CLEAN

- Gants de toilette à usage unique en non-tissé doux, préconisé pour la toilette corporelle.
- Dimensions : L. 21 x l. 15,5 cm.



1 sachet de 50

14 24 020 001

Serviette multi-usages VALA®CLEAN ROLL

- Serviettes multi-usages en fibres de cellulose résistant.
- À usage unique et prédecoupé.
- Dimensions : L. 30 x l. 22 cm.



1 rouleau de 175

14 08 054 001

## Crème réparatrice

- Répare rapidement l'épiderme en restaurant la barrière cutanée durablement.
- Composé du trio d'oligo-éléments : cuivre, zinc et manganèse.
- Hypoallergénique, utilisation possible sur le corps et le visage dès la naissance.



1 tube de 50 ml 19 03 524 000

## Crème protectrice

- Préviend l'apparition des rougeurs et apaise les sensations d'inconfort au niveau du siège.
- Traite et prévient toutes les lésions cutanées.
- Hypoallergénique, utilisation possible sur le corps et le visage dès la naissance.



1 tube de 100 ml 19 03 522 000

## Vaseline

- Protège les couches superficielles de l'épiderme des agressions extérieures (vent, froid, soleil) et renforce la barrière cutanée.



1 tube de 50 ml 19 13 004 000  
1 tube de 100 ml 19 13 003 000

## Crème mains pro intense Laino

**Le meilleur des actifs méditerranéens à destination des peaux sèches à gercées.**

- Soulage, répare et protège.
- Riche en cire d'abeille, beurre de karité et glycérine.
- 94 % d'ingrédients d'origine naturelle.
- Sans parabène, ni phénoxyethanol.
- Appliquer sur les mains et masser.



1 tube de 50 ml 19 03 517 000

## Solution sans rinçage

- Nettoie le visage et le corps tout en douceur. Idéale pour les personnes alitées ou dépendantes.



1 flacon de 500 ml 19 05 011 000

## Eau de cologne

**Apporte une sensation et une odeur de fraîcheur incomparable.**

- Aux essences naturelles.
- Longue tenue.
- Parfum frais et délicat.
- 50 % d'alcool.



1 flacon de 1 L 19 03 527 000

## Soin nutritif intense Laino

- Soin des peaux extra sèches à tendance atopique.
- Relipide et apaise les démangeaisons.
- À l'extrait d'olive.
- 24 h d'hydratation continue.
- 95 % d'ingrédients d'origine naturelle.
- Sans parfum.



1 flacon de 400 ml

## Stick lèvres pro intense Laino

**Alliant cire d'abeille et beurre de karité dans la pure tradition méditerranéenne.**

- Nourrit et répare.
- Sans parabène, ni phénoxyethanol.
- Riche en actifs favorisant l'hydratation.
- Peut être utilisé au quotidien.



1 stick de 4 g 19 03 518 000

Shampooing douche LAINO

- Le shampooing douche 3 en 1 corps, cheveux et visage.
- Enrichi en glycérine aux propriétés hydratantes et complexe démêlant, ce shampooing douche nettoie délicatement, hydrate et parfume la peau.
- Sans silicone.

Gel douche surgras  
abricot LAINO BIO

- Nettoie, hydrate et parfume la peau par ses notes gourmandes d'abricot.

Gel douche hydratant LAINO BIO

- Laino a sélectionné le meilleur du bassin méditerranéen pour formuler le Gel Douche hydratant.
- Formulé à la glycérine hydratante, il nettoie, hydrate et parfume la peau en douceur.
- Sans sulfate.



Gel douche surgras - Tube de 200 ml

- |           |               |
|-----------|---------------|
| 1 Abricot | 19 03 535 000 |
|-----------|---------------|

Gel douche hydratant - Tube de 200 ml

- |                 |               |
|-----------------|---------------|
| 2 Figue         | 19 03 532 000 |
| 3 Fruits rouges | 19 03 533 000 |
| 4 Pêche blanche | 19 03 534 000 |

Shampooing douche - Tube de 200 ml

- |                |               |
|----------------|---------------|
| 5 Agrumes      | 19 03 538 000 |
| 6 Monoi Tahiti | 19 03 536 000 |
| 7 Thé vert     | 19 03 537 000 |

Savon surgras NEUTRADERM dermo protect

- Renforce la barrière cutanée, nettoie la peau en douceur sans l'agresser et se rince facilement.
- Apaise la peau et la protège des effets desséchant du calcaire.
- Enrichie d'un actif naturel breveté, l'Active Oligo Complex, il apaise, reminéralise et restructure la peau.
- Issu de l'eau d'Iroise et fortement concentré en minéraux et oligo-éléments, il restaure la barrière cutanée et maintient l'équilibre du microbien de la peau.



1 pain de 200 g

19 03 542 000

Gel douche surgras  
NEUTRADERM dermo protecteur

- Un soin au quotidien pour toute la famille pour une peau plus confortable; nourrie et douce.
- Sa mousse onctueuse nettoie tout en douceur, se rince facilement et ne pique pas les yeux.
- Respecte le film hydrolipidique et renforce la barrière cutanée.
- Protège l'épiderme des effets desséchant du calcaire.



1 flacon pompe de 500 ml

19 03 539 000

Gel douche micellaire  
NEUTRADERM dermo apaisant

- Formule extra douce qui aide à préserver le film hydrolipidique, à renforcer la barrière cutanée et à protéger la peau contre le dessèchement.
- Les sensations d'inconfort et d'échauffement sont apaisées, la peau est moins réactive, plus confortable et ressourcée.
- Parfum marin qui laisse la peau délicatement parfumée.
- Mousse onctueuse nettoie tout en douceur, se rince facilement et ne pique pas les yeux.



1 flacon pompe de 500 ml

19 03 540 000

Shampooing extra doux  
NEUTRADERM dermo respect

- Nettoie les cheveux efficacement tout en protégeant la fibre capillaire et le cuir chevelu, apaise les démangeaisons.
- Grâce à ses agents démêlants et antistatiques, les cheveux sont faciles à coiffer, plus souples et plus doux.
- Sa mousse légère se rince facilement et ne pique pas les yeux.



1 flacon pompe de 500 ml

19 03 541 000





Le lait d'ânesse est un savant mélange d'acides gras essentiels et d'actifs toniques dans une texture douce et protectrice.

Pour une sensation de bien-être au quotidien...

Il booste l'immunité et les défenses naturelles contre toutes les agressions.

**LA SAVONNERIE**  
de NYONS



## Gel douche au lait d'ânesse BIO

- Utilisation quotidienne.
- Appliquer sur peau mouillée et faites mousser.
- Rincer soigneusement à l'eau claire.
- Compléter le soin avec le lait corporel au lait d'ânesse BIO.

### Composition :

AQUA (WATER) · SODIUM LAURETH SULFATE · SODIUM CHLORIDE · PARFUM (FRAGRANCE) · DONKEY MILK\* · BUTYROSPERMUM PARKII (SHEA) BUTTER EXTRACT · PEG-4 RAPESEEDAMIDE · COCAMIDOPROPYL BETAINE · DMDM HYDANTOIN · STYRENE/ACRYLATES COPOLYMER · XANTHAN GUM · POLYSORBATE 80 · CITRIC ACID · BUTYLENE GLYCOL · IODOPROPYNYL BUTYL CARBAMATE · SODIUM LAURYL SULFATE · BENZYL ALCOHOL · COUMARIN · CITRONELLOL · ALPHA-ISOMETHYL IONONE · LINALOOL  
\*Ingrédient issu de l'Agriculture Biologique.

1 flacon de 250 ml 19 05 203 000

## Lait corporel au lait d'ânesse BIO

- Pénètre facilement pour adoucir la peau.
- Utilisation quotidienne.
- Sur peau humide et nettoyée, faire pénétrer le lait corporel par petits massages réguliers.

### Composition :

AQUA (WATER) · VITIS VINIFERA (GRAPE) SEED OIL · ISOPROPYL MYRISTATE · BUTYROSPERMUM PARKII (SHEA) BUTTER · GLYCERIN · GLYCERYL STEARATE · PEG-100 STEARATE · PARFUM (FRAGRANCE) · DONKEY MILK\* · ARGANIA SPINOSA KERNEL OIL\* · COCOS NUCIFERA (COCONUT) OIL · OENOTHERA BIENNIS (EVERNING PRIMEROSE) OIL · BENZYL ALCOHOL · SORBITOL · POLYACRYLAMIDE · CETEARYL ALCOHOL · C13-14 ISOPARAFFIN · XANTHAN GUM · SODIUM PCA · ETHYLHEXYLGLYCERIN · SODIUM BENZOATE · CITRIC ACID · CETEARETH-33 · TOCOPHERYL ACETATE · LAURETH-7 · POTASSIUM SORBATE · HELIANTHUS ANNUUS (SUNFLOWER) SEED OIL · ROSMARINUS OFFICINALIS (ROSEMARY) LEAF EXTRACT · COUMARIN · CITRONELLOL · ALPHA-ISOMETHYL IONONE · LINALOOL · ANISE ALCOHOL · HYDROXYCITRONELLAL · CITRAL  
\*Ingrédient issu de l'Agriculture Biologique.

2 1 flacon pompe de 200 ml 19 05 201 000

## Shampooing au lait d'ânesse BIO

- Rythme idéal : deux lavages par semaine.
- Appliquer une noisette de produit sur cheveux mouillés.
- Faire mousser et masser le cuir chevelu.
- Rincer abondamment à l'eau tiède.

### Composition :

AQUA (WATER) · SODIUM LAURETH SULFATE · GLYCERIN · COCAMIDOPROPYL BETAINE · PEG-4 RAPESEEDAMIDE · DONKEY MILK\* · PARFUM (FRAGRANCE) · STYRENE/ACRYLATES COPOLYMER · SODIUM CHLORIDE · DMDM HYDANTOIN · POLYSORBATE 80 · POLYQUATERNIUM-10 · XANTHAN GUM · BUTYROSPERMUM PARKII (SHEA) BUTTER EXTRACT · CITRIC ACID · COCAMIDE MEA · GLYCOL STEARATE · BUTYLENE GLYCOL · SODIUM LAURYL SULFATE · IODOPROPYNYL BUTYL CARBAMATE · BENZYL ALCOHOL · COUMARIN · CITRONELLOL · ALPHA-ISOMETHYL IONONE · LINALOOL  
\*Ingrédient issu de l'Agriculture Biologique.

3 1 flacon de 250 ml 19 05 202 000

## Crème mains au lait d'ânesse BIO

- Nourrit, protège et adoucit les mains grâce à ses propriétés très riches en vitamines, en minéraux et oligo-éléments.
- Utilisation quotidienne.
- Déposer la quantité d'une noix de crème sur la pomme de la main, préalablement nettoyée, et faire pénétrer par légers massages.

### Composition :

AQUA (WATER) · VITIS VINIFERA (GRAPE) SEED OIL · GLYCERIN · CETEARYL ALCOHOL · ISOPROPYL MYRISTATE · CETYL ALCOHOL · BUTYROSPERMUM PARKII (SHEA) BUTTER · DONKEY MILK\* · ARGANIA SPINOSA KERNEL OIL\* · COCOS NUCIFERA (COCONUT) OIL · OENOTHERA BIENNIS (EVERNING PRIMEROSE) OIL · GLYCERYL STEARATE · PEG-100 STEARATE · CETEARETH-33 · PARFUM (FRAGRANCE) · BENZYL ALCOHOL · SORBITOL · POLYACRYLAMIDE · XANTHAN GUM · SODIUM PCA · C13-14 ISOPARAFFIN · ETHYLHEXYLGLYCERIN · SODIUM BENZOATE · CITRIC ACID · TOCOPHERYL ACETATE · POTASSIUM SORBATE · LAURETH-7 · HELIANTHUS ANNUUS (SUNFLOWER) SEED OIL · ROSMARINUS OFFICINALIS (ROSEMARY) LEAF EXTRACT · COUMARIN · CITRONELLOL · ALPHA-ISOMETHYL IONONE · LINALOOL · ANISE ALCOHOL · HYDROXYCITRONELLAL · CITRAL  
\*Ingrédient issu de l'Agriculture Biologique.

4 1 tube de 75 ml 19 05 204 000

## Savon au lait d'ânesse BIO

### Pain de savon dans une boîte métal au look vintage.

- Savon aux propriétés très riches en vitamines, en minéraux et oligo-éléments.
- Enrichi au beurre de karité BIO, ce savon laisse la peau douce et délicatement parfumée.
- Utilisation quotidienne.
- Faites mousser le savon sur le visage, le corps ou les mains avant de l'appliquer.
- Rincez à l'eau claire.

### Composition :

SODIUM PALMATE · SODIUM PALM KERNELATE · AQUA (WATER) · PARFUM (FRAGRANCE) · PALM KERNEL ACID · BUTYROSPERMUM PARKII (SHEA) BUTTER\* · DONKEY MILK\* · GLYCERIN · SODIUM CHLORIDE · ZEA MAYS STARCH\* · TETRASODIUM EDTA · TETRASODIUM ETIDRONATE · BENZYL ALCOHOL · COUMARIN · CITRONELLOL · ALPHA-ISOMETHYL IONONE · LINALOOL  
\*Ingrédient issu de l'Agriculture Biologique.

5 1 pain de 100 g 19 05 200 000

## Crème visage au lait d'ânesse BIO

- Soin d'exception idéal pour prévenir la sécheresse et les irritations de la peau.
- Cette crème est un véritable trésor de beauté pour le visage.
- Utilisation quotidienne.
- Sur visage propre, appliquez matin et soir en évitant le contour des yeux.

### Composition :

AQUA (WATER) · ISOPROPYL MYRISTATE · VITIS VINIFERA (GRAPE) SEED OIL · BUTYROSPERMUM PARKII (SHEA) BUTTER · CETYL ALCOHOL · GLYCERYL STEARATE · PEG-100 STEARATE · DONKEY MILK\* · ARGANIA SPINOSA KERNEL OIL\* · OENOTHERA BIENNIS (EVERNING PRIMEROSE) OIL · COCOS NUCIFERA (COCONUT) OIL · GLYCERIN · SORBITOL · BENZYL ALCOHOL · PARFUM (FRAGRANCE) · POLYACRYLAMIDE · CETEARYL ALCOHOL · XANTHAN GUM · C13-14 ISOPARAFFIN · SODIUM PCA · ETHYLHEXYLGLYCERIN · SODIUM BENZOATE · CITRIC ACID · CETEARETH-33 · TOCOPHERYL ACETATE · POTASSIUM SORBATE · LAURETH-7 · HELIANTHUS ANNUUS (SUNFLOWER) SEED OIL · ROSMARINUS OFFICINALIS (ROSEMARY) LEAF EXTRACT · COUMARIN · CITRONELLOL · ALPHA-ISOMETHYL IONONE · LINALOOL · ANISE ALCOHOL · HYDROXYCITRONELLAL · CITRAL  
\*Ingrédient issu de l'Agriculture Biologique.

6 1 pot de 40 ml 19 05 206 000

## Crème pieds au lait d'ânesse BIO

- Idéal pour prévenir la sécheresse et les irritations de votre peau.
- Utilisation quotidienne.

### Composition :

AQUA (WATER) · BUTYROSPERMUM PARKII (SHEA) BUTTER · VITIS VINIFERA (GRAPE) SEED OIL · GLYCERIN · CETEARYL ALCOHOL · CETYL ALCOHOL · COCOS NUCIFERA (COCONUT) OIL · GLYCERYL STEARATE · PEG-100 STEARATE · DONKEY MILK\* · ARGANIA SPINOSA KERNEL OIL\* · OENOTHERA BIENNIS (EVERNING PRIMEROSE) OIL · AESCULUS HIPPOCASTANUM (HORSE CHESTNUT) SEED EXTRACT · CETEARETH-33 · BENZYL ALCOHOL · CITRUS LIMON PEEL OIL · PARFUM (FRAGRANCE) · SORBITOL · POLYACRYLAMIDE · XANTHAN GUM · C13-14 ISOPARAFFIN · SODIUM BENZOATE · CITRIC ACID · TOCOPHERYL ACETATE · POTASSIUM SORBATE · LAURETH-7 · HELIANTHUS ANNUUS (SUNFLOWER) SEED OIL · MENTHOL · ROSMARINUS OFFICINALIS (ROSEMARY) LEAF EXTRACT · COUMARIN · CITRONELLOL · ALPHA-ISOMETHYL IONONE · LINALOOL · ANISE ALCOHOL · HYDROXYCITRONELLAL · CITRAL  
\*Ingrédient issu de l'Agriculture Biologique.

7 1 tube de 75 ml 19 05 205 000





L'aloë vera BIO est un véritable concentré de nutriments et de vitamines aux propriétés hydratantes et apaisantes.

La SAVONNERIE de NYONS



## Lait corporel à l'Aloë vera BIO

- Appliqué régulièrement, protège la peau et lui redonne une souplesse naturelle en toutes circonstances.
- Utilisation quotidienne.
- Sur peau humide et nettoyée, faire pénétrer votre lait corporel par petits massages réguliers.
- A utiliser en complément du gel douche.

### Composition :

AQUA · VITIS VINIFERA (GRAPE) SEED OIL · GLYCERIN · ISOPROPYL MYRISTATE · BUTYROSPERMUM PARKII (SHEA) BUTTER · GLYCERYL STEARATE · COCOS NUCIFERA (COCONUT) OIL · ALOE BARBADENSIS LEAF EXTRACT\* · ARGANIA SPINOSA KERNEL OIL · OENOTHERA BIENNIS (EVENING PRIMEROSE) OIL · PARFUM (FRAGRANCE) · POLYACRYLAMIDE · BENZYL ALCOHOL · SORBITOL · CETEARYL ALCOHOL · C13-14 ISOPARAFFIN · XANTHAN GUM · SODIUM PCA · ETHYLHEXYLGLYCERIN · SODIUM BENZOATE · CETEARETH-33 · LAURETH-7 · CITRIC ACID · TOCOPHERYL ACETATE · POTASSIUM SORBATE · HELIANTHUS ANNUUS (SUNFLOWER) SEED OIL · ROSMARINUS OFFICINALIS (ROSEMARY) LEAF EXTRACT  
\* Ingrédient issu de l'Agriculture Biologique

1 1 flacon pompe de 200 ml 19 05 211 000

## Gel douche à l'Aloë vera BIO

- Pour une peau et se sentir bien et en paix avec son corps tout au long de la journée.
- Utilisation quotidienne.
- Appliquer sur peau mouillée et faites mousser.
- Rincer soigneusement à l'eau claire.
- Compléter votre soin avec le lait corporel.

### Composition :

AQUA · SODIUM LAURETH SULFATE · SODIUM CHLORIDE · DECYL GLUCOSIDE · ALOE BARBADENSIS LEAF EXTRACT\* · GLYCERIN · PEG-4 RAPESSEADAMIDE · BENZYL ALCOHOL · PARFUM (FRAGRANCE) · COCAMIDOPROPYL BETAINE · STYRENE/ACRYLATES COPOLYMER · COCO-GLUCOSIDE · CITRIC ACID · BENZOIC ACID · POTASSIUM SORBATE · SODIUM BENZOATE  
\* Ingrédient issu de l'Agriculture Biologique

2 1 flacon de 250 ml 19 05 210 000

## Shampooing à l'Aloë vera BIO

- Rythme idéal : deux lavages par semaine.
- Appliquer une noisette de produit sur cheveux mouillés.
- Faire mousser et masser le cuir chevelu.
- Rince abondamment à l'eau tiède.

### Composition :

AQUA · SODIUM LAURETH SULFATE · SODIUM CHLORIDE · DECYL GLUCOSIDE · ALOE BARBADENSIS LEAF EXTRACT\* · GLYCERIN · PEG-4 RAPESSEADAMIDE · BENZYL ALCOHOL · POLYQUATERNIUM-10 · PARFUM (FRAGRANCE) · COCAMIDOPROPYL BETAINE · STYRENE/ACRYLATES COPOLYMER · COCO-GLUCOSIDE · CITRIC ACID · BENZOIC ACID · POTASSIUM SORBATE · SODIUM BENZOATE  
\* Ingrédient issu de l'Agriculture Biologique

3 1 flacon de 250 ml 19 05 212 000

## Crème mains à l'Aloë vera BIO

- Apaise et procure une sensation de bien-être et de protection contre les agressions du quotidien.
- Utilisation quotidienne.
- Déposer la quantité d'une noix de crème sur la pomme de votre main, préalablement nettoyée, et faire pénétrer par légers massages.

### Composition :

AQUA (WATER) · ZEA MAYS OIL · GLYCERIN · BUTYROSPERMUM PARKII (SHEA) BUTTER · STEARIC ACID · COCO-CAPRYLATE/CAPRATE · GLYCERYL STEARATE · CETEARETH-20 · POLYACRYLAMIDE · ALOE BARBADENSIS LEAF EXTRACT\* · ARGANIA SPINOSA KERNEL OIL · BENZYL ALCOHOL · PARFUM (FRAGRANCE) · CETEARETH-12 · CETEARYL ALCOHOL · C13-14 ISOPARAFFIN · ETHYLHEXYLGLYCERIN · LAURETH-7 · TOCOPHERYL ACETATE · CITRIC ACID · POTASSIUM SORBATE · SODIUM BENZOATE  
\* Ingrédient issu de l'Agriculture Biologique

4 1 tube de 75 ml 19 05 213 000

## Crème visage à l'Aloë vera BIO

- Prévient la sécheresse et les irritations de la peau, lui donnant une texture plus pure, plus douce.
- Pour allier beauté de l'épiderme et plaisir des sensations.
- Utilisation quotidienne.
- Sur visage propre, appliquer matin et soir en évitant le contour des yeux.

### Composition :

AQUA · ISOPROPYL MYRISTATE · VITIS VINIFERA (GRAPE) SEED OIL · BUTYROSPERMUM PARKII (SHEA) BUTTER · GLYCERIN · CETYL ALCOHOL · GLYCERYL STEARATE · PEG-100 STEARATE · POLYACRYLAMIDE · COCOS NUCIFERA (COCONUT) OIL · ALOE BARBADENSIS LEAF EXTRACT\* · ARGANIA SPINOSA KERNEL OIL · OENOTHERA BIENNIS (EVENING PRIMEROSE) OIL · BENZYL ALCOHOL · SORBITOL · C13-14 ISOPARAFFIN · CETEARYL ALCOHOL · PARFUM (FRAGRANCE) · XANTHAN GUM · SODIUM PCA · ETHYLHEXYLGLYCERIN · LAURETH-7 · SODIUM BENZOATE · CITRIC ACID · CETEARETH-33 · TOCOPHERYL ACETATE · POTASSIUM SORBATE · HELIANTHUS ANNUUS (SUNFLOWER) SEED OIL · ROSMARINUS OFFICINALIS (ROSEMARY) LEAF EXTRACT  
\* Ingrédient issu de l'Agriculture Biologique

5 1 pot de 40 ml 19 05 214 000

## Savon à l'Aloë vera BIO

### Pain de savon dans une boîte métal au look vintage.

- Savon à l'aloë vera BIO, au beurre de karité BIO et à l'huile d'olive de Nyons.
- Idéal pour nettoyer la peau sensibilisée.
- Pour une peau sublimée et protégée pour la journée.

### Composition :

SODIUM PALMATE · SODIUM PALM KERNELATE · AQUA (WATER) · PARFUM (FRAGRANCE) · PALM KERNEL OIL · ALOE BARBADENSIS LEAF EXTRACT\* · BUTYROSPERMUM PARKII (SHEA) BUTTER\* · OLEA EUROPAEA (OLIVE) FRUIT OIL · GLYCERIN · ZEA MAYS STARCH\* · SODIUM CHLORIDE · TETRASODIUM GLUTAMATE DIACETATE · TETRASODIUM EDTA · TETRASODIUM ETIDRONATE · CI 77288 (CHROMIUM OXIDE GREENS)  
\* Ingrédient issu de l'Agriculture Biologique

6 1 pain de 100 g 19 05 244 000

## Crème mains à l'Aloë vera BIO

### Crème mains à base d'aloë vera BIO, enrichie en huile d'Argan BIO et de Beurre de Karité.

- Appliquée régulièrement, elle hydrate, apaise, procure une sensation de bien-être et de protection contre les agressions du quotidien.

### Composition :

AQUA (WATER) · ZEA MAYS OIL · GLYCERIN · BUTYROSPERMUM PARKII (SHEA) BUTTER · STEARIC ACID · COCO-CAPRYLATE/CAPRATE · GLYCERYL STEARATE · CETEARETH-20 · POLYACRYLAMIDE · ALOE BARBADENSIS LEAF EXTRACT\* · ARGANIA SPINOSA KERNEL OIL · BENZYL ALCOHOL · PARFUM (FRAGRANCE) · CETEARETH-12 · CETEARYL ALCOHOL · C13-14 ISOPARAFFIN · ETHYLHEXYLGLYCERIN · LAURETH-7 · TOCOPHERYL ACETATE · CITRIC ACID · POTASSIUM SORBATE · SODIUM BENZOATE  
\* Ingrédient issu de l'Agriculture Biologique

7 1 tube de 30 ml 19 05 215 000

L'huile d'Argan BIO est connue pour sa richesse en acides gras essentiels et en vitamine E, ce qui fait d'elle une huile très nourrissante aux propriétés antioxydantes.

Pour une sensation de bien-être au quotidien...

**La SAVONNERIE**  
de NYONS



## Gel douche à l'Argan BIO

- Utilisation quotidienne.
- Appliquer sur peau mouillée et faites mousser.
- Rincer soigneusement à l'eau claire.
- Compléter avec le lait corporel à l'huile d'argan bio.

**Composition :**  
AQUA (WATER) · SODIUM LAURETH SULFATE · PARFUM (FRAGRANCE) · ARGANIA SPINOSA KERNEL EXTRACT\* · PEG-4 RAPSEEDAMIDE · COCAMIDOPROPYL BETAINE · SODIUM CHLORIDE · DIMDM HYDANTOIN · CITRIC ACID · GLYCERIN · BUTYLENE GLYCOL · IODOPROPYNYL BUTYL CARBAMATE · POTASSIUM SORBATE · SODIUM BENZOATE · SODIUM SULFATE · BENZYL SALICYLATE · HEXYL CINNAMAL · CITRONELLOL · ALPHA-ISOMETHYL IONONE · CI 19140/YELLOW 5 · CI 14700/RED 4 · CI 17200/RED 33  
\* Ingrédient issu de l'Agriculture Biologique

1 1 flacon de 250 ml 19 05 223 000

## Lait corporel à l'huile d'argan BIO

- Utilisation quotidienne.
- Sur peau humide et nettoyée, faire pénétrer votre lait corporel par petits massages réguliers.
- À utiliser en complément du gel douche à l'huile d'argan BIO.

**Composition :**  
AQUA (WATER) · VITIS VINIFERA (GRAPE) SEED OIL · ISOPROPYL MYRISTATE · BUTYROSPERMUM PARKII (SHEA) BUTTER · GLYCERIN · GLYCERYL STEARATE · PEG-100 STEARATE · PARFUM (FRAGRANCE) · ARGANIA SPINOSA KERNEL OIL\* · COCOS NUCIFERA (COCONUT) OIL · OENOTHERA BIENNIS (EVENING PRIMEROSE) OIL · HELIANTHUS ANNUUS (SUNFLOWER) SEED OIL · ROSMARINUS OFFICINALIS (ROSEMARY) LEAF EXTRACT · BENZYL ALCOHOL · SORBITOL · POLYACRYLAMIDE · CETEARYL ALCOHOL · C13-14 ISOPARAFFIN · XANTHAN GUM · SODIUM PCA · ETHYLHEXYLGLYCERIN · SODIUM BENZOATE · CITRIC ACID · CETEARETH-33 · TOCOPHERYL ACETATE · LAURETH-7 · POTASSIUM SORBATE · BENZYL SALICYLATE · HEXYL CINNAMAL · CITRONELLOL · ALPHA-ISOMETHYL IONONE · HYDROXYCITRONELLAL · LIMONENE · LINALOOL  
\* Ingrédient issu de l'Agriculture Biologique

4 1 flacon pompe de 200 ml 19 05 221 000

## Crème visage à l'huile d'argan BIO

- Idéale pour assouplir et prévenir la sécheresse de la peau.
- Non grasse, elle pénètre rapidement.
- Utilisation quotidienne.
- Sur visage propre, appliquez matin et soir en évitant le contour des yeux.

**Composition :**  
AQUA (WATER) · ISOPROPYL MYRISTATE · VITIS VINIFERA (GRAPE) SEED OIL · BUTYROSPERMUM PARKII (SHEA) BUTTER · CETYL ALCOHOL · GLYCERYL STEARATE · PEG-100 STEARATE · ARGANIA SPINOSA KERNEL OIL\* · COCOS NUCIFERA (COCONUT) OIL · OENOTHERA BIENNIS (EVENING PRIMEROSE) OIL · GLYCERIN · SORBITOL · BENZYL ALCOHOL · PARFUM (FRAGRANCE) · POLYACRYLAMIDE · CETEARYL ALCOHOL · XANTHAN GUM · C13-14 ISOPARAFFIN · SODIUM PCA · ETHYLHEXYLGLYCERIN · SODIUM BENZOATE · CITRIC ACID · CETEARETH-33 · TOCOPHERYL ACETATE · LAURETH-7 · POTASSIUM SORBATE · LAURETH-7 · HELIANTHUS ANNUUS (SUNFLOWER) SEED OIL · ROSMARINUS OFFICINALIS (ROSEMARY) LEAF EXTRACT · BENZYL SALICYLATE · HEXYL CINNAMAL · CITRONELLOL · ALPHA-ISOMETHYL IONONE · HYDROXYCITRONELLAL · LIMONENE  
\* Ingrédient issu de l'Agriculture Biologique

7 1 pot de 40 ml 19 05 226 000

## Crème mains à l'huile d'argan BIO

- Utilisation quotidienne.
- Déposer la quantité d'une noix de crème sur la pomme de votre main, préalablement nettoyée, et faire pénétrer par légers massages.

**Composition :**  
AQUA (WATER) · ZEA MAYS OIL · GLYCERIN · BUTYROSPERMUM PARKII (SHEA) BUTTER · STEARIC ACID · COCO-CAPRYLATE/CAPRATE · GLYCERYL STEARATE · CETEARETH-20 · ARGANIA SPINOSA KERNEL OIL\* · PARFUM (FRAGRANCE) · BENZYL ALCOHOL · CETEARETH-12 · CETEARYL ALCOHOL · POLYACRYLAMIDE · C13-14 ISOPARAFFIN · ETHYLHEXYLGLYCERIN · ALLANTOIN · TOCOPHERYL ACETATE · LAURETH-7 · CITRIC ACID · BENZYL SALICYLATE · HEXYL CINNAMAL · CITRONELLOL · ALPHA-ISOMETHYL IONONE · HYDROXYCITRONELLAL · LIMONENE  
\* Ingrédient issu de l'Agriculture Biologique

2 1 tube de 75 ml 19 05 224 000

## Crème de savon à l'huile d'argan BIO

- Crème à base d'huile d'argan BIO, d'huile d'olive et de coprah.
- Lave la peau sans l'agresser, ni la dessécher.
- Naturellement glyciné, elle nettoie en douceur, très respectueuse des peaux sensibles.
- Les crèmes de savon sont très bien tolérées par tous les types de peau et sont beaucoup moins agressives et desséchantes que les tensio-actifs de synthèse.

**Composition :**  
AQUA (WATER) · POTASSIUM COCOATE · GLYCERIN · PARFUM (FRAGRANCE) · POTASSIUM OLIVATE · ARGANIA SPINOSA KERNEL OIL\* · COCOS NUCIFERA (COCONUT) OIL · OLEA EUROPAEA (OLIVE) FRUIT OIL · HYDROXYETHYLCELLULOSE · TETRASODIUM GLUTAMATE DIACETATE · POTASSIUM HYDROXIDE · SODIUM SULFATE · BENZYL ALCOHOL · HEXYL CINNAMAL · BENZYL SALICYLATE · CI 17200/RED 33 · CI 14700/RED 4 · CI 19140/YELLOW 5  
\* Ingrédient issu de l'Agriculture Biologique

5 1 flacon pompe de 300 ml 19 05 225 000

## Shampooing à l'Argan BIO

- Pour rendre les cheveux plus doux, plus soyeux, plus brillants et délicatement parfumés.
- Rythme idéal : deux lavages par semaine.
- Appliquer une noisette de produit sur cheveux mouillés.
- Faire mousser et masser le cuir chevelu.
- Rincer abondamment à l'eau tiède.

**Composition :**  
AQUA (WATER) · SODIUM LAURETH SULFATE · COCAMIDOPROPYL BETAINE · PEG-4 RAPSEEDAMIDE · GLYCERIN · ARGANIA SPINOSA KERNEL EXTRACT\* · PARFUM (FRAGRANCE) · SODIUM CHLORIDE · DIMDM HYDANTOIN · CITRIC ACID · POLYQUATERNIUM-7 · BUTYLENE GLYCOL · IODOPROPYNYL BUTYL CARBAMATE · SODIUM BENZOATE · POTASSIUM SORBATE · SODIUM SULFATE · BENZYL SALICYLATE · HEXYL CINNAMAL · CI 19140/YELLOW 5 · CI 14700/RED 4 · CI 16255 · CI 17200/RED 33  
\* Ingrédient issu de l'Agriculture Biologique

3 1 flacon de 250 ml 19 05 222 000

## Crème mains à l'huile d'argan BIO

- Crème mains à base d'huile d'argan BIO, d'huile d'onagre, de coprah et de pépins de raisin.
- Crème mains à base d'huile d'argan BIO, d'huile d'onagre, de coprah et de pépins de raisin.
- Assouplit et prévient la sécheresse de la peau.

**Composition :**  
AQUA (WATER) · ZEA MAYS OIL · GLYCERIN · BUTYROSPERMUM PARKII (SHEA) BUTTER · STEARIC ACID · COCO-CAPRYLATE/CAPRATE · GLYCERYL STEARATE · CETEARETH-20 · ARGANIA SPINOSA KERNEL OIL\* · PARFUM (FRAGRANCE) · BENZYL ALCOHOL · CETEARETH-12 · CETEARYL ALCOHOL · POLYACRYLAMIDE · C13-14 ISOPARAFFIN · ETHYLHEXYLGLYCERIN · ALLANTOIN · TOCOPHERYL ACETATE · LAURETH-7 · CITRIC ACID · BENZYL SALICYLATE · HEXYL CINNAMAL · CITRONELLOL · ALPHA-ISOMETHYL IONONE · HYDROXYCITRONELLAL · LIMONENE  
\* Ingrédient issu de l'Agriculture Biologique

6 1 tube de 30 ml 19 05 216 000

## Savon à l'huile d'argan BIO

**Pain de savon dans sa boîte métal au look vintage.**

- Enrichi au beurre de karité BIO, ce savon laisse votre peau douce et délicatement parfumée.
- Utilisation quotidienne.
- Faire mousser le savon sur le visage, le corps ou les mains avant de l'appliquer.
- Rincer à l'eau claire.

**Composition :**  
SODIUM PALMATE · SODIUM PALM KERNELATE · AQUA (WATER) · PARFUM (FRAGRANCE) · PALM KERNEL ACID · ARGANIA SPINOSA KERNEL OIL\* · BUTYROSPERMUM PARKII (SHEA) BUTTER\* · GLYCERIN · SODIUM CHLORIDE · TETRASODIUM EDTA · TETRASODIUM ETIDRONATE · BENZYL SALICYLATE · HEXYL CINNAMAL · CITRONELLOL · ALPHA-ISOMETHYL IONONE  
\* Ingrédient issu de l'Agriculture Biologique

8 1 pain de 100 g 19 05 220 000

Savon boîte métal  
FLEUR DE COTON

Au beurre de karité bio et à l'huile d'olive de Nyons.

- ✓ Savon artisanal.
- ✓ Pour le corps ou les mains.
- ✓ Utilisation quotidienne.
- ✓ Pain de 100 g.



1	Motif chat noir et blanc	19 05 238 000
2	Motif chat persan	19 05 239 000
3	Motif chat roux	19 05 240 000

Savon boîte métal ROSE

Au beurre de karité bio et à l'huile d'olive de Nyons.

- ✓ Pour hydrater la peau en profondeur et la rendre plus douce.
- ✓ Laisse un doux parfum de rose sur la peau après utilisation.
- ✓ Pour le corps, le visage ou les mains.
- ✓ Utilisation quotidienne.
- ✓ Pain de 100 g.

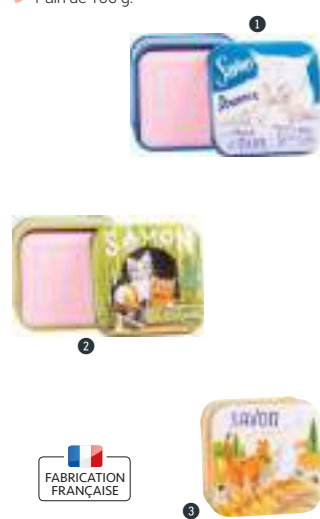

1	Motif chat blanc	19 05 243 000
2	Motif chaton	19 05 242 000
3	Motif chat sur un toit	19 05 241 000

Savon liquide

À l'huile d'olive et cuit au chaudron selon la méthode traditionnelle de Marseille.

- ✓ Respectueux des peaux sensibles.
- ✓ Doux, apaisant et naturel.
- ✓ Sans parabène.
- ✓ Flacon de 500 ml.



1	Lavande	19 05 227 000	4	Rose	19 05 231 000
2	Amande	19 05 230 000	5	Verveine	19 05 229 000
3	Olive	19 05 228 000			



Brosse à ongle en bois

- ✓ Brosse à ongle en bois et fibres végétales.
- ✓ Forme ergonomique qui permet une bonne prise en main.
- ✓ Dimensions : L. 10 x l. 3,5 x P. 4 cm.

1	Brosse à ongle en bois	18 03 468 000
---	------------------------	---------------

Gant de massage ortie

Gant 100% naturel en fibre d'ortie.

- ✓ Ce gant améliore l'oxygénation de la peau, stimule la circulation sanguine et renouvelle les cellules de la peau.
- ✓ Dimensions : L. 21 x l. 11 cm.

2	Gant de massage ortie	19 10 031 000
---	-----------------------	---------------

Éponge naturelle

Éponge de mer naturelle d'origine méditerranéenne.

- ✓ Idéale pour faire votre toilette avec une grande douceur.
- ✓ Dimensions : L. 9 x l. 8 x P. 11 cm.

3	Éponge naturelle	19 10 032 000
---	------------------	---------------

Éponge Loofah

Éponge végétale 100% naturelle issue du fruit de la courge.

- ✓ Peut être utilisé régulièrement pour exfolier l'épiderme et adoucir la peau en douceur.
- ✓ Dimensions : L. 12 x l. 6 cm.

4	Éponge Loofah	19 10 033 000
---	---------------	---------------

Poche à savon en coton

- ✓ Grâce à ce petit sac en coton, récupérez les restes de vos savons.
- ✓ Il s'utilise comme une éponge moussante et développera la mousse.
- ✓ Sur votre peau il aura un effet gommant.
- ✓ Dimensions : L. 14 x l. 11 cm.

5	Poche à savon	19 10 030 000
---	---------------	---------------

Pierre ponce volcanique

La Pierre Ponce est une roche volcanique.

- ✓ Elle s'utilise pour poncer les callosités des pieds, ainsi la peau de vos pieds se fait toute douce et se trouve débarrassée de ses rugosités.
- ✓ Dimensions : L. 7 x l. 10 x P. 3,5 cm.

6	Pierre ponce volcanique	18 03 467 000
---	-------------------------	---------------

Brosse à cheveux en bois

- ✓ Brosse à cheveux en bois adaptée à tous les types de cheveux.
- ✓ Poids : 70 g.

7	Brosse à cheveux en bois	19 39 010 000
---	--------------------------	---------------

Brosse dos éponge Loofah

Éponge végétale 100% naturelle issue du fruit de la courge avec manche en bois.

- ✓ La brosse pour le dos Loofah peut être utilisé régulièrement pour exfolier l'épiderme et adoucir la peau en douceur.
- ✓ Dimensions : L. 38 x l. 7 cm.

8	Brosse dos éponge Loofah	19 10 034 000
---	--------------------------	---------------





## Savon lait d'ânesse BIO au beurre de karité BIO

**Idéal pour la toilette quotidienne.**

- Savon au lait d'ânesse aux propriétés riches en vitamines, en minéraux et oligo-éléments protecteurs et nourrissants.
- Recommandé pour les peaux sèches à très sèches, mais utilisable pour tout type de peau.
- Enrichi en beurre de karité bio aux propriétés adoucissantes et protectrices ainsi qu'en huile d'olive de Nyons qui protège et hydrate la peau.

1 1 pain rond de 100 g 19 05 250 000

## Savon lait de jument BIO au beurre de karité BIO

**Le savon au lait de jument bio idéal pour tout type de peau**

- Savon enrichi au lait de jument reconnu pour ses vertus nourrissantes, cicatrisantes et apaisantes.
- Idéal pour les peaux délicates à tendance atopiques.

2 1 pain rond de 100 g 19 05 251 000

## Savon lait de brebis BIO au beurre de karité BIO

**Un savon gras au lait de brebis.**

- Savon enrichi au lait de brebis idéal pour un lavage en douceur, recommandé pour les peaux fragiles et sensibles.
- Idéal contre l'acné, l'eczéma ou le psoriasis.

3 1 pain rond de 100 g 19 05 252 000

## Savon lait de chèvre BIO au beurre de karité BIO

**Le savon au lait de chèvre idéal pour un lavage doux au quotidien.**

- Savon au lait de chèvre aux propriétés purifiantes pour la peau.

4 1 pain rond de 100 g 19 05 253 000

## Savon à l'argile blanche

**Savon à l'argile blanche (ou Kaolin), réputée pour son action purifiante, réparatrice et adoucissante.**

- Enrichi en beurre de karité bio et en huile d'olive de Nyons aux propriétés adoucissantes et protectrices.
- Adapté à tous types de peaux.

5 1 pain de 100 g 19 05 245 000

## Savon à l'argile rouge

**Savon à l'argile rouge (ou Illite), riche en oxyde de fer, redonne luminosité aux teints brouillés et atténue les petite rougeurs.**

- Propriétés nettoyantes, absorbantes et matifiantes.
- Enrichi en beurre de karité bio et en huile d'olive de Nyons aux propriétés adoucissantes et protectrices.
- Adapté à tous types de peaux.

7 1 pain de 100 g 19 05 246 000

## Savon à l'huile d'argan BIO

**Savon enrichi en beurre de Karité bio et en huile d'argan.**

- Savon à l'huile d'argan réputée pour redonner élasticité et souplesse à la peau, et lutte contre les signes du vieillissement cutané.
- Adapté à tous types de peau.
- Délicatement parfumé à la senteur Argan.

9 1 pain de 100 g 19 05 249 000

## Savon à l'argile verte

**Savon à l'argile verte Montmorillonite riche en sels minéraux et oligo-éléments, dotée d'une fort capacité d'absorption.**

- Argile verte aux vertus purifiantes pour la peau.
- Enrichi en beurre de karité bio et en huile d'olive de Nyons aux propriétés adoucissantes et protectrices.
- Adapté à tous types de peaux.

6 1 pain de 100 g 19 05 247 000

## Savon aux algues

**Savon à l'algue rouge Chondrus crispus connue pour ses vertus hydratantes et assouplissantes.**

- Enrichi en beurre de karité bio et en huile d'olive de Nyons aux propriétés adoucissantes et protectrices.
- Adapté à tous types de peaux.

8 1 pain de 100 g 19 05 248 000

## Shampooing solide en forme d'œuf

- Shampooing solide à l'aloë vera Bio.

10 Argile blanche - 1 pain de 100 g 19 05 270 000

11 Argile verte - 1 pain de 100 g 19 05 272 000

12 Huile d'Argan bio - 1 pain de 100 g 19 05 273 000

## Crème mains LA BELLE PROVENCE

- Crème hydratante pour les mains au beurre de karité BIO.
- Apaise, calme et soulage les peaux tiraillées.
- Texture fine, ne laisse pas de film gras sur la peau.
- Utilisation quotidienne.

30 ml

13 Amandier 19 05 263 000

14 Coquelicot 19 05 264 000

15 Lavande 19 05 261 000

16 Lys 19 05 266 000

17 Olive 19 05 262 000

18 Orchidée 19 05 265 000

19 Rose 19 05 260 000





Savon d'Alep Rose & Oud

Un grand parfum pour un grand savon dans une élégante boîte métal.

- Le Savon d'Alep parfumé à la Rose de Damas et au bois de Oud allie la douceur d'un savon ancestral et les fragrances de l'Orient.
- Spécialement formulé pour le visage et les peaux sensibles.
- Une spécialité unique au monde de notre Maître Savonnier.

Composition :

Sodium olivate, aqua (water), parfum (fragrance), sodium laurus nobilate, sodium hydroxide, linalool, limonene.



1 pain de 100 g

19 05 098 000

Savon d'Alep Premium aux 7 huiles - BIO

Les savons Premium sont tous fabriqués à partir d'huiles végétales biologiques pour garantir la qualité supérieure des savons.

- Les 7 huiles utilisées (ricin, laurier, olive, amande douce, nigelle, tournesol et argan) sont toutes reconnues pour leurs bienfaits cosmétiques.
- Recommandé pour les peaux normales et sèches.
- Convient pour la toilette du visage et du corps.

Composition :

Sodium olivate, aqua (water), helianthus annuus seed oil, sodium laurus nobilate, nigella sativa seed oil, argania spinosa kernel oil, ricinus communis seed oil, prunus amygdalus dulcis oil, sodium hydroxide.



1 pain de 125 g

19 05 104 000

Savons de Marseille parfumés

Tout le plaisir du savon de Marseille parfumé aux huiles essentielles 100% naturelles dans une collection en boîte métal au look vintage.

- Un savon cuit au chaudron, à l'ancienne et d'une qualité unique.
- À l'huile d'olive et aux huiles essentielles de cèdre, de citron, de lavandin, d'orange ou de verveine.
- Un savon de Marseille sans huile de palme, ni parfum chimique.
- 1 pain de 100 g.



1 Cèdre	19 05 099 000
2 Citron	19 05 102 000
3 Lavandin	19 05 100 000

4 Orange	19 05 103 000
5 Verveine	19 05 101 000

Savon de Marseille Pure Olive

Destiné à la toilette quotidienne de toute la famille, pour une peau éclatante et saine.

- Le savon de Marseille est l'héritier direct du savon d'Alep.
- Sa douceur le prédispose aux peaux normales et sensibles.
- Nettoie et élimine les impuretés en douceur.
- Adoucit la peau.
- 1 pain de 200 g.

Composition :

Sodium olivate, aqua (water), sodium hydroxide.



1 Antique	19 05 106 000
2 BIO	19 05 107 000

Savon d'Alep Premium au lait de chèvre - BIO

Soulage les démangeaisons, l'eczéma & le psoriasis, hydrate & nourrit intensément la peau, nettoie en douceur.

- Les savons Premium sont tous fabriqués à partir d'huiles végétales biologiques pour garantir la qualité supérieure des savons.
- Le lait de chèvre est un produit très prisé en cosmétiques ses bienfaits sont si reconnus, qu'il fut l'un des produits de beauté favoris de Cléopâtre et de l'Impératrice Sissi.
- Le savon d'Alep Premium au lait de chèvre est recommandé pour les peaux normales, sèches, sensibles et à tendance atopique.
- Le crémeux du lait fait de lui le plus doux des savons d'Alep.

Composition :

Sodium olivate, aqua (water), caprae lac (lait de chèvre), sodium laurus nobilate, sodium hydroxide.



1 pain de 125 g

Convient à la peau des nourrissons

19 05 105 000

## Savon d'Alep Surgras

**NOUVEAU**

- Le Savon d'Alep Surgras se caractérise par un surgraissage avec de l'huile d'Olive ajoutée en excès.
- Il est destiné à la toilette quotidienne de la famille et est recommandé pour les peaux sèches, matures ou délicates.
- Il nettoie & élimine les impuretés en douceur.
- Hydrate & adoucit la peau.



1 pain de 200 g

19 05 113 000

## Shampooing solide

**Shampooing solide naturel doux et non agressif.**

- Shampooing solide naturel doux permettant d'espacer les shampoings.
- Non agressif et élimine radicalement les pellicules et démangeaisons du cuir chevelu.
- Fait l'objet d'un dépôt de brevet pour sa formule innovante.
- Convient à tous types de cheveux : normaux, gras ou secs.
- Formule extra-douce adaptée à toute la famille.

**Composition :**

Sodium Cocoyl Isethionate, Aqua (Water), Stearic Acid, Palmitic Acid, Olea Europaea (Olive) Fruit Oil, Cetyl Alcohol, Glycerin, Inulin, Sodium Oliviate, Parfum (Fragrance), Decyl Glucoside, Sodium Hydroxide



1 pain de 85 g

19 05 114 000

## Savon d'Alep 25% d'huile de baie de laurier

**Authentique savon d'Alep pour la toilette quotidienne.**

- Composé de 25% d'huile de baie de laurier, une caractéristique qui lui permet de prendre soin des peaux les plus sensibles tout en douceur.
- Sans adjonction de conservateurs ni de colorants.
- Permet de laver et de nourrir la peau sans la dessécher en rétablissant le film hydrolipidique, soulage les tiraillements des peaux très sèches ou à problèmes.
- Effets antiseptiques et désinfectants permettant de purifier la peau.

**Composition :**

Sodium Oliviate, Sodium Laurus Nobilate, Aqua (Water), Sodium Hydroxide



1 pain de 200 g

19 05 091 000

## Savon d'Alep 40% d'huile de baie de laurier

**Un savon d'exception, rare de par sa très haute teneur en huile de baie de laurier.**

- Très haute teneur en huile de baie de laurier qui confère à ce savon d'Alep des propriétés bienfaisantes reconnues par les dermatologues.
- Peut être utilisé pour la toilette quotidienne (visage, corps et cheveux).
- Pour peaux à problèmes.

**Composition :**

Sodium Oliviate, Sodium Laurus Nobilate, Aqua (Water), Sodium Hydroxide



1 pain de 200 g

19 05 092 000

## Savon d'Alep Tradition 1% d'huile de baie de laurier

**Pour le quotidien des peaux normales à sensibles.**

- Savon spécial, au temps de cuisson et d'affinage très lent. Résultat, un savon particulièrement doux, destiné au lavage du corps, du visage et des cheveux.
- C'est un savon spécial et un soin de beauté : il peut aussi s'utiliser en masque du visage, laissez poser une minute pour obtenir une peau nette.

**Composition :**

Sodium Oliviate, Aqua (Water), Sodium Laurus Nobilate, Sodium Hydroxide



1 pain de 200 g

19 05 090 000

## Savon THE ADVENTURER

**Un produit sain tout-en-un idéal pour les globe-trotters.**

- Savon d'Alep élaboré à partir d'huiles d'olive, de baie de laurier et d'argan biologique.
- Multifonctions, il est l'indispensable des globe-trotters car il peut s'utiliser pour le nettoyage du corps, du visage, des cheveux et même des dents.
- Également utilisable pour le lavage du linge et de la vaisselle.
- Éloigne les insectes.
- Pratique par sa forme, il permet de remplacer les produits liquides dans un bagage en cabine pour un voyage en avion.

**Composition :**

Sodium Oliviate, aqua (water), sodium laurus nobilate, argania spinosa kernel oil, sodium hydroxide.



1 pain de 220 g

19 05 108 000

## Savonnette d'Alep

**Savonnette à 16% d'huile de baie de laurier.**

- Savonnette élaborée à partir de coeur du savon d'Alep.
- Fabriquée avec des huiles 100% végétales.
- Savon destiné à la toilette quotidienne.

**Composition :**

Sodium Oliviate, Sodium Laurus Nobilate, Aqua (Water), Sodium Hydroxide.



1 1 pain de 125 g

19 05 093 000

2 1 présentoir de 16 savonnettes

19 05 093 001

Lait corps hydratant au beurre de Karité - BIO

- ✓ Lait corps à la fleur d'Oranger à la texture onctueuse et non grasse.
- ✓ Protège la peau du dessèchement tout en la nourrissant.
- ✓ La Reine des prés (Spiraea Ulmaria) lui confère des vertus apaisantes.

Composition :

Aqua (Water), Spiraea Ulmaria (Meadowsweet) Flower Extract\*, Olea Europaea (Olive) Fruit Oil\*, Dicaprylyl Carbonate, Glycerin, Butyrospermum Parkii (Shea) Butter\*, Cetearyl Glucoside, Cetearyl Alcohol, Cetyl Alcohol, Citric Acid, Helianthus Annuus (Sunflower) Seed Oil, Acacia Senegal Gum, Xanthan Gum, Tocopherol, Potassium Hydroxide, Sodium Stearoyl Glutamate, Parfum (Fragrance), Benzyl Alcohol, Geraniol, Limonene, Linalool, Dehydroacetic Acid.



1 flacon de 200 ml

19 03 285 000

Savon liquide d'Alep Premium 40% d'huile de baie de Laurier - BIO

Pour la toilette de tout le corps.

- ✓ Nul besoin de multiples ingrédients, ni de parfum artificiel ni de conservateurs chimiques pour faire un bon produit quand les matières premières sont de qualité.
- ✓ Pas de paraben ni autre conservateur, ni SLS, ni EDTA, ni phtalate, ni formaldéhyde...

Conseils d'utilisation :

- ✓ Pour la toilette quotidienne de toute la famille : mains, corps, visage...

Composition :

Aqua (Water), Potassium Oliviate\*, Potassium Laurus Nobilate\*, Glycerin\*, Potassium Hydroxide



1 flacon de 500 ml

19 05 095 000

Déodorant naturel à la pierre d'Alun

La pierre d'Alun Alepia est le véritable minéral issu des carrières naturelles de Syrie.

- ✓ 100% naturelle, à base de sel de Potassium et d'aluminium qui est un élément inerte provenant de la nature.
- ✓ Sans aluminium chlorohydrate. Très bien tolérée par les peaux les plus sensibles.

Propriétés :

- ✓ Effet bactériostatique : inhibe la prolifération des bactéries cutanées responsables de la fermentation et des mauvaises odeurs.

- ✓ Tonifie la peau et resserre les pores pour vous protéger de tout excès de transpiration.
- ✓ Cicatrisant des petites coupures ou lésions, notamment à l'occasion du rasage du visage.
- ✓ Apaise les piqûres d'insectes, ralentit la repousse des poils, donne de la vigueur à la peau.
- ✓ Longévité de plusieurs mois.

Composition :

100% Potassium Alum.



1 stick de 60 g

19 03 283 000

Gel hygiène intime apaisant extra doux - BIO

Gel intime doux pour un usage quotidien.

- ✓ Son pH alcalin et sa formulation à base d'huiles d'Olive et de Laurier saponifiées en font un soin particulièrement adapté à un usage quotidien pour l'équilibre naturel de la zone intime.
- ✓ Il respecte la flore intime naturelle et prévient l'apparition de germes indésirables.
- ✓ Testé sous contrôle gynécologique.

Composition :

Aqua (Water), Potassium Oliviate\*, Glycerin\*, Eucalyptus Globulus Leaf Oil, Potassium Hydroxide, Limonene



1 flacon de 250 ml

19 05 112 000

Savon liquide d'Alep Premium Tradition - BIO

Gel lavant pour la toilette de tout le corps.

- ✓ Pour la toilette quotidienne de toute la famille : mains, corps, visage...
- ✓ Pas de paraben ni autre conservateur, ni SLS, ni EDTA, ni phtalate, ni formaldéhyde...

Composition :

Aqua (Water), Potassium Oliviate\*, Glycerin\*, Potassium Laurus Nobilate\*, Potassium Hydroxide



1 flacon de 500 ml

19 05 094 000

Beurre de Karité - BIO

Ultra nourrissant.

- ✓ Pur beurre de Karité issu de l'agriculture biologique.
- ✓ Hydrate et adoucit la peau de par sa composition exceptionnellement riche en céramides, et en vitamines A, D, E, F.
- ✓ Hydratation intense des couches supérieures de l'épiderme.

Composition :

Butyrospermum Parkii (Shea Butter) 100% naturel, sans colorants, sans parfum, sans conservateur.\*



1 pot de 100 ml

19 03 273 000

Savon liquide d'Alep Authentique Tradition - NAT

- ✓ Nul besoin de multiples ingrédients, ni de parfum artificiel ni de conservateurs chimiques pour faire un bon produit quand les matières premières sont de qualité.
- ✓ Pas de paraben ni autre conservateur, ni SLS, ni EDTA, ni phtalate, ni formaldéhyde...
- ✓ 100% naturel.

Conseils d'utilisation :

- ✓ Pour la toilette quotidienne de toute la famille : mains, corps, visage...

Composition :

Aqua (Water), Potassium Oliviate\*, Glycerin\*, Potassium Laurus Nobilate\* Potassium Hydroxide



1 flacon de 500 ml

19 05 096 000

Après-shampooing sans silicone

Élu Meilleur produit de beauté à acheter en toute confiance dans le Palmarès des Cosmétiques.

- ✓ Soin démêlant après-shampooing à l'huile d'Olive destiné à tous types de cheveux.
- ✓ Très doux, il respecte le cheveu et n'irrite pas le cuir chevelu.
- ✓ Recommandé par l'Observatoire des Cosmétiques depuis 2016. Ce label a été attribué après évaluation par les experts indépendants de l'Observatoire des Cosmétiques en fonction de 6 critères établis (formule, tolérance, sécurité, plaisir, prix, étiquetage).

Composition :

Aqua, Cetyl Alcohol, Glycerin, Parfum (Fragrance), Olea Europaea (Olive) Fruit Oil, Cetrinonium Chloride, Tocopheryl Acetate, Linalool.



1 flacon de 250 ml

19 05 110 000

Shampooing au Shikakai et à l'huile d'Argan - BIO

C'est grâce au Shikakai que les indiennes ont de si beaux cheveux.

- ✓ Le Shikakai est une plante ayurvédique indienne qui est utilisée pour laver les cheveux, les rendre forts, soyeux et brillants combinée à l'huile d'Argan qui hydrate le cuir chevelu.
- ✓ Au délicieux parfum exotique naturel de vanille caramel et coco.
- ✓ Sa couleur un peu opaque est due à la grande quantité de Shikakai contenue dans ce shampooing.

Composition :

Aqua (Water), Spiraea Ulmaria (Meadowsweet) Flower Extract\*, Decyl Glucoside, Caprylyl / Capryl Glucoside, Acacia Concinna Fruit Powder\*, Cocamidopropyl Betaine, Inulin, Argania Spinosa Kernel Oil\*, Parfum (Fragrance), Acacia Senegal Gum, Xanthan Gum, Sodium Chloride, Caesalpinia Spinosa Gum, Potassium Hydroxide, Citric Acid, Benzyl Alcohol, Dehydroacetic Acid



1 flacon de 250 ml

19 05 109 000



## Huile d'Alep BIO



- Apaise, hydrate et nourrit la peau.
- Adoücit, tonifie et revitalise la peau.
- Fortifie les cheveux.
- Recommandée pour les peaux sèches, squameuses ou à tendance acnéique.
- Elle apporte tous les bienfaits du savon d'Alep : elle est hydratante et soigne les peaux à problèmes, le psoriasis...

**Composition :**  
Olea Europaea Fruit Oil\*, Laurus Nobilis Fruit Oil\*.



1 vaporisateur de 100 ml

19 03 288 000

**NOUVEAU**

## Huile d'Amande douce - BIO

**Apaisante et adoucissante sur les peaux sèches et sensibles.**

- Émoullit pour le corps, sur les gerçures des mains et des seins. Pendant la grossesse, l'application quotidienne d'huile d'Amande douce sur le ventre et le haut des cuisses aide à éviter l'apparition de vergetures. Peut être utilisée sur tous types de peaux en massage ou comme base pour les huiles essentielles.
- Non filtrée, l'huile d'Amande douce Bio est clarifiée par décantation et peut présenter un léger dépôt, sans aucune incidence sur la qualité de l'huile.

**Composition :**  
Prunus Amygdalus Dulcis (Sweet Almond) Oil\*



1 vaporisateur de 100 ml

19 03 280 000

## Huile admirable à la Figue de barbarie - BIO

- Soin multifonctions aux huiles précieuses : huile de graine de Figue de Barbarie, huile d'Argan, huile de Nigelle, huile de Rose de Damas qui parfume délicatement.
- Protège du dessèchement cutané et raffermi la peau.
- Procure confort et hydratation.
- Pénètre rapidement tout en laissant une peau douce et satinée.
- S'applique aussi sur le cou, le décolleté et le buste.
- Convient à toutes les peaux et tous les cheveux, quelque soit l'âge.\*
- \* Enfants à partir de 36 mois.

**Composition :**  
Argania Spinosa Kernel Oil\*, Nigella Sativa Seed Oil\*, Opuntia Ficus-Indica Seed Oil, Parfum (Fragrance), Citral, Citronellol, Eugenol, Geraniol, Linalool



1 vaporisateur de 100 ml

19 03 277 000

## Huile de Ricin - BIO

**L'huile de Ricin stimule la pousse des cheveux, des cils et des sourcils.**

- Huile obtenue par pression à froid.
- Utilisation :**
- Appliquer sur les cheveux, masser et laisser agir quelques minutes à quelques heures. Astuce : cette huile étant assez épaisse et difficile à étaler, faites couler l'huile sur une brosse à cheveux puis brossez vos cheveux.
- Puis faire un shampoing.

**Composition :**  
Ricinus Communis (Castor) Seed Oil\*.



1 vaporisateur de 100 ml

19 03 284 000

## Huile d'Argan à la fleur d'Oranger - BIO

- L'huile d'Argan, de par sa richesse en vitamine E, est un puissant anti-oxydant qui aide à lutter contre le vieillissement cutané. La peau paraît plus jeune, plus longtemps.
- Huile dite «sèche» car parfaitement absorbée par la peau.
- Ne laisse pas de sensation de gras et peut aussi être utilisée sans inconvénient la journée.
- Le parfum est constitué d'huile essentielle de Néroli (fleur d'Oranger) sublimée par des essences 100% naturelles pour lui donner de la profondeur.

**Composition :**  
Argania Spinosa Kernel Oil\*, Parfum (Fragrance), Citronellol, Geraniol, Limonene, Linalool



1 vaporisateur de 100 ml

19 03 275 000

## Huile d'Argan - BIO

- L'huile d'Argan, de par sa richesse en vitamine E, est un puissant anti-oxydant qui aide à lutter contre le vieillissement cutané. La peau paraît plus jeune, plus longtemps.
- Huile dite «sèche» car parfaitement absorbée par la peau.
- Ne laisse pas de sensation de gras et peut aussi être utilisée sans inconvénient la journée.

**Composition :**  
Argania Spinosa Kernel Oil\*.



1 vaporisateur de 100 ml

19 03 274 000

## Huile de Nigelle d'Égypte - BIO

- Riche en acides gras polyinsaturés et en oligo-éléments, contient 1.4% de molécules appartenant à la famille des huiles essentielles.
- Propriétés calmante, adoucissante et régénérante.
- Indiquée pour les peaux sèches et sensibles. Recommandée également en soin pour le cuir chevelu.

**Utilisation :**

- Sur le visage et le cou parfaitement nettoyés, après le bain ou un gommage, chauffez l'huile de Nigelle au creux de vos mains et massez votre corps de bas en haut, deux à trois fois par semaine.
- Soin des cheveux, répartissez l'huile sur la longueur et laissez poser environ 20 mn avant le shampoing. Lavez et rincez. Une fois par semaine.

**Composition :**  
Nigella Sativa Seed Oil\*.



1 vaporisateur de 100 ml

19 03 276 000

## Huile de Jojoba - BIO

**Émoullit pour le corps et le visage.**

- Convient aussi bien aux peaux sèches qu'aux peaux mixtes ou grasses.
- Riche en céramides, qui retiennent l'eau, pour une bonne hydratation des couches supérieures de l'épiderme.

**Utilisation :**

- Démaquillant doux et efficace : appliquer l'huile sur le visage et le cou à l'aide d'un coton.
- Soin pour les cheveux : masser le cuir chevelu avec un peu d'huile pour dissoudre le sébum et favoriser son élimination.
- Puis effectuez votre shampoing.

**Composition :**  
Simmondsia Chinensis (Jojoba) Seed Oil\*.



1 vaporisateur de 100 ml

19 03 279 000



## BIOTECMER

PONT-AVEN

Le Laboratoire BIOTECMER s'est forgé depuis plus de deux décennies une réputation de créateur et producteur de soins cosmétiques originaux, formulés à partir d'ingrédients d'origine naturelle et notamment d'origine marine.

La marque revendique une approche simple des soins cosmétiques, basée sur des produits qui disent ce qu'ils font et qui le font bien.

Elle porte fièrement les couleurs de l'artisanat et de la BRETAGNE.

### Le gel nettoyant

- Le gel nettoyant BIOTECMER Pont-Aven contient des agents lavants très doux d'origine végétale.
- Il élimine les impuretés et nettoie les pores de la peau.
- Il convient à tout type de peau.
- Appliquer le gel sur votre visage préalablement mouillé.
- Faire mousser par des mouvements circulaires et rincer abondamment à l'eau.

**Ingrédients et actifs :**  
Extrait artisanal d'algues.



1 flacon pompe de 200 ml

19 03 403 000

### Le gommage

- Le gommage BIOTECMER Pont-Aven est un soin exfoliant doux qui permet d'éliminer les peaux mortes.
- Il affine et prépare la peau à recevoir les principes actifs du masque.
- Après avoir nettoyé et séché votre visage, appliquer sur tout le visage en évitant le contour des yeux.
- Masser délicatement en mouvement circulaire.
- Laisser poser 5 minutes et masser de nouveau avant de rincer à l'eau tiède.

**Ingrédients et actifs :**  
Extrait artisanal d'algues.  
Kaolin.



1 pot de 50 ml

19 03 404 000

### L'eau micellaire

- L'eau micellaire BIOTECMER Pont-Aven élimine les impuretés et nettoie les pores de la peau.
- Elle convient à tout type de peau.
- Agiter le flacon avant emploi.
- À appliquer matin et soir sur le visage avec un coton.

**Ingrédients et actifs :**  
Hydratol de ciste ladanifère.



1 flacon pompe de 200 ml

19 03 401 000

1 flacon pompe de 400 ml

19 03 402 000

### La crème de jour

- La crème de jour BIOTECMER Pont-Aven est un véritable concentré nutritionnel qui nourrit et protège votre peau, elle reste souple tout au long de la journée.
- Elle convient à tout type de peau.
- Appliquer tous les jours sur le visage et le cou parfaitement nettoyés en évitant le contour de l'œil.

**Ingrédients et actifs :**  
Huiles de rosier muscat et de kukui.  
Beurre de karité.



1 pot de 50 ml

19 03 406 000

### La crème de nuit

- Cette crème très nourrissante est le complément indispensable de la crème de jour.
- Elle contient un cocktail d'huiles végétales et de nombreux principes actifs d'origine naturelle.
- C'est un véritable concentré nutritionnel qui nourrit votre peau.
- La peau absorbe le maximum de principes actifs la nuit quand toutes nos fonctions organiques sont au repos.
- Appliquer tous les jours sur le visage et le cou parfaitement nettoyés en évitant le contour de l'œil.

**Ingrédients et actifs :**  
Extrait artisanal d'algues.  
Huiles de graines de babassu et de kukui.  
Acide hyaluronique.  
Complexe phytohydratant.  
Collagène marin.



1 pot de 50 ml

19 03 407 000

### La crème anti-âge

- La crème anti-âge BIOTECMER Pont-Aven contient un cocktail d'ingrédients dont les diverses propriétés se conjuguent pour préserver l'épiderme de l'apparition précoce des rides en le protégeant et en le nourrissant.
- La crème anti-âge permet de rééquilibrer l'osmose de la cellule.
- Appliquer tous les jours sur le visage et le cou parfaitement nettoyés en évitant le contour de l'œil.

**Ingrédients et actifs :**  
Extrait artisanal de mimosa.  
Huiles de rosier muscat, de babassu et de kukui.  
Acide hyaluronique.  
Collagène marin.



1 pot de 50 ml

19 03 410 000

### Le masque hydratant

- Le masque hydratant BIOTECMER Pont-Aven revitalise l'épiderme et favorise son hydratation.
- Il convient à tous types de peau.
- Une fois par semaine, après avoir réalisé un gommage, appliquer sur peau nettoyée et sèche en évitant le contour des yeux.
- Laisser reposer 10 minutes et rincer à l'eau tiède.

#### Ingrédients et actifs :

Extrait artisanal de marron d'Inde, de mimosa et de vigne rouge.  
Huiles essentielles de rosier muscat et de kukui.  
Acide hyaluronique.  
Collagène marin.



1 tube de 50 ml

19 03 414 000

### Le masque jeunesse

- Le masque jeunesse BIOTECMER Pont-Aven permet de ressentir une véritable sensation de confort.
- La peau est revitalisée et apaisée.
- Il convient à tout type de peau.
- Après avoir réalisé un gommage, appliquer sur peau nettoyée et sèche en évitant le contour des yeux.
- Laisser reposer 10 minutes et rincer à l'eau tiède.
- À renouveler une fois par semaine.

#### Ingrédients et actifs :

Huile de kukui.  
Acide hyaluronique.  
Collagène marin.



1 tube de 50 ml

19 03 412 000

### Le shampoing

- Le shampoing BIOTECMER Pont-Aven est composé d'agent lavants d'origine végétale, un condensat de protéines et d'une huile hydrosoluble. Ses composants lui assurent une exceptionnelle douceur et peut être utilisé fréquemment.
- Ce shampoing très doux convient aux cheveux fragiles et fins.
- Appliquer sur cheveux humides, faire mousser puis rincer.

#### Ingrédients et actifs

Extrait artisanal d'algues et de tilleul.  
Huile essentielle de lavande.



1 flacon pompe de 200 ml

19 03 426 000

### La crème contour des yeux

- La crème contour des yeux BIOTECMER Pont-Aven contient des huiles de germe de blé, de kukui, de rosier muscat, du collagène marin et un filtre solaire minéral.
- Illumine le regard.
- Appliquer chaque matin en faisant des légers tapotements sur le contour de l'œil puis masser par légers mouvements circulaires.
- Pour un meilleur résultat, garder votre crème au frais pour un effet tenseur lors de l'application.

#### Ingrédients et actifs :

Huiles de rosier muscat et de kukui.  
Beurre de karité.  
Acide hyaluronique.  
Collagène marin.



1 tube de 20 ml

19 03 409 000

### Le sérum tenseur

- Le sérum tenseur BIOTECMER Pont-Aven lisse votre visage, retend et raffermi les traits.
- Il contient du collagène marin, du tepezcohuite (arbre à peau), un extrait végétal hydratant et des protéines qui favorisent la tonicité des tissus.
- Appliquer le matin et/ou soir sur une peau nettoyée sous votre crème visage.

#### Ingrédients et actifs :

Extrait artisanal d'algues et de mimosa.  
Acide hyaluronique.  
Collagène marin.



1 flacon de 30 ml

19 03 408 000

### La crème matifiante

- La crème matifiante BIOTECMER Pont-Aven régule la formation de sébum, donne de la souplesse et du confort à la peau en la purifiant grâce à son action astringente.
- Elle est conseillée pour les peaux grasses.
- Appliquer tous les jours sur le visage et le cou parfaitement nettoyés, en évitant le contour de l'œil.

#### Ingrédients et actifs :

Extrait artisanal d'algues et de propolis.  
Huiles essentielles de lavande, de romarin et de citron.



1 tube de 50 ml

19 03 415 000

### Le soin visage homme

- Le soin visage homme BIOTECMER Pont-Aven contient du silicium organique, oligoélément indispensable à notre organisme.
- Il contient aussi des ingrédients (collagène marin, harpagophytum, acide hyaluronique) aux vertus régénératrices de l'épiderme.
- Appliquer tous les jours sur le visage et le cou parfaitement nettoyés en évitant le contour de l'œil.

#### Ingrédients et actifs

Extrait artisanal d'algues et d'harpagophytum  
Silicium organique.



1 pot de 50 ml

19 03 427 000



**BIOTECMER**  
PONT-AVEN

## Le baume universel

- Le baume universel BIOTECMER Pont-Aven contient un extrait d'harpagophytum et des huiles essentielles reconnus pour leurs propriétés décontractantes.
- Le camphre et le menthol ont des vertus apaisantes.
- Le baume s'applique en massage sur les zones corporelles concernées (jambes, bras...).
- Ne pas utiliser chez l'enfant de moins de 6 ans.

### Ingrédients et actifs :

Huiles essentielles : thym à bornéol, baies de genévrier, romarin et cyprès.

Extrait artisanal d'harpagophytum.

Camphre.

Mentol.



1 tube de 200 ml

19 03 430 000

## Le baume chinois

- Le baume chinois BIOTECMER Pont-Aven contient un complexe d'huiles essentielles connues pour leurs propriétés spécifiques.
- Il s'applique en légers massages sur les zones concernées.
- Ne pas utiliser chez les enfants de moins de 30 mois, ni les femmes enceintes ou allaitantes.
- Ne pas appliquer sur les muqueuses.

### Ingrédients et actifs :

Huiles essentielles : cannelle, menthe poivrée, thym à bornéol, eucalyptus, ylang ylang, tea tree, romarin et girofle.



1 pot de 50 ml

19 03 431 000

## Le gel arnica

- Le gel arnica BIOTECMER Pont-Aven contient un extrait d'arnica et d'harpagophytum ainsi qu'un complexe d'huiles essentielles (lavande, eucalyptus, romarin et menthe) utilisé pour leurs vertus apaisantes.
- Ne pas appliquer sur les muqueuses ni sur une plaie ouverte.

### Ingrédients et actifs :

Extrait artisanal d'arnica, d'harpagophytum.

Huiles essentielles : cajeput, menthe poivrée, eucalyptus, romarin et lavande.



1 tube de 200 ml

19 03 432 000

## Le gel silicium

- Le gel silicium BIOTECMER Pont-Aven contient du silicium, un oligoélément indispensable à notre organisme.
- Il contient aussi du collagène marin, extrait d'harpagophytum et d'acide hyaluronique aux vertus régénératrices de l'épiderme.

### Ingrédients et actifs :

Extrait artisanal d'algues, d'harpagophytum.

Acide hyaluronique, collagène marin, silicium actif, complexe phytohydratant.



1 tube de 200 ml

19 03 433 000

## Le gel fraîcheur

- Le gel fraîcheur BIOTECMER Pont-Aven permet de décontracter et récupérer après un effort et procure une sensation de détente et de bien-être.
- Il s'applique aussi sur les jambes fatiguées.

### Ingrédients et actifs :

Extrait artisanal d'algues, de vigne rouge, de marron d'Inde, d'arnica et d'harpagophytum.

Menthol et camphre.



1 tube de 200 ml

19 03 435 000

## Le lait hydratant

- Le lait hydratant BIOTECMER Pont-Aven permet de nourrir les couches superficielles de l'épiderme.
- Il est enrichi en propolis et mimosa reconnus pour leurs propriétés réparatrice et protectrice.
- Appliquer sur une peau propre, idéalement après la douche ou le bain pour hydrater les couches supérieures de l'épiderme sur l'ensemble du corps.

### Ingrédients et actifs :

Extrait artisanal d'algues, de mimosa et de propolis.



1



1

1 1 flacon pompe de 200 ml

19 03 416 000

2 1 flacon pompe de 400 ml

19 03 417 000

## La crème nourrissante corporelle

- La crème nourrissante BIOTECMER Pont-Aven permet de nourrir les couches superficielles de l'épiderme.
- Elle est enrichie en propolis et mimosa reconnus pour leurs propriétés réparatrice et protectrice.
- Appliquer sur une peau propre, idéalement après la douche ou le bain pour hydrater les couches supérieures de l'épiderme sur l'ensemble du corps.
- Idéal après une exposition solaire.

### Ingrédients et actifs :

Extrait artisanal d'algues, de mimosa et de propolis.  
Huiles de kukui et de rosier muscat.  
Beurre de karité.  
Collagène marin.



1 tube de 200 ml

19 03 418 000

## Le gel minceur

- Le gel minceur BIOTECMER Pont-Aven est composé de caféine, algues, lierre et thé vert est votre allié beauté contre les surcharges locales.
- Ne pas laisser à la portée des enfants.
- Appliquer une à deux fois par jour en massant les zones désirées.

### Ingrédients et actifs :

Extrait artisanal d'algues, de lierre et de thé vert.  
Caféine.



1 tube de 200 ml

19 03 422 000

## Le gel douche

- Le gel douche BIOTECMER Pont-Aven contient des extraits d'algues qui concentrent toute la richesse minérale des l'océan et constituent une source privilégiée de vitalité.
- Les huiles essentielles ajoutées favoriseront votre tonus.
- Appliquer sur l'ensemble du corps sur peau humide, faire mousser puis rincer.

### Ingrédients et actifs :

Extrait artisanal d'algues.

Huiles essentielles de menthe poivrée, d'eucalyptus, de romarin et de lavande.



1 flacon pompe de 400 ml

19 03 421 000

## Le gommage corps

- Le gommage BIOTECMER Pont-Aven permet l'élimination des peaux mortes, affine et prépare la peau à recevoir les principes actifs d'une crème, d'un lait ou d'un gel.
- Appliquer le gommage corps en massant avec des mouvements circulaires sur une peau humide.
- Rincer à l'eau.
- À utiliser deux fois par semaine pour une peau satinée.

### Ingrédients et actifs :

Extrait artisanal d'algues et de propolis.  
Huiles de germes de blé et de tournesol.  
Gingons d'olives.



1 pot de 200 ml

19 03 419 000



**Cica-R BIO**

La Cica-R est indiquée dans le cas d'irritations superficielles de l'épiderme à la suite d'agressions diverses.

- ✓ Favorise la réparation et l'hydratation de l'épiderme fragilisé, améliore l'aspect des marques liées à la réparation cutanée.
- ✓ Apporte confort et protection à la peau tout en formant une barrière protectrice tel un effet pansement.
- ✓ Apaise démangeaisons, rougeurs et tiraillements, la peau est nourrie, apaisée et réparée.
- ✓ 99% d'ingrédients d'origine naturelle.
- ✓ Composée de deux acides hyaluroniques et d'une combinaison d'actifs hydratants.

**Indications :**

- Bébés - Enfants - Adultes ;
- Zones fragilisées : actes dermatologiques mineurs, césarienne.
- ✓ Testé sous contrôle dermatologique.



1 tube de 40 ml

19 03 620 000

**Cold Cream BIO**

Cette Cold Cream hydrate, nourrit et contribue à renforcer le film hydrolipidique de la peau de toute la famille.

- ✓ Riche en corps gras et agents émoullissants, elle apaise les sensations d'inconforts et préserve du dessèchement cutané.
- ✓ Texture douce et fondante au contact de la peau forme un film protecteur contre les agressions extérieures.
- ✓ La peau est immédiatement confortable, ne tiraille pas et les rougeurs sont diminuées.
- ✓ Enrichie en extrait de fleur de Lotus Bio et en cire d'abeille.

**Indications :**

- Bébés - Enfants - Adultes ;
- Peau sèche ;
- Visage & Corps ;
- Non parfumé.
- ✓ Formule hypoallergénique.
- ✓ Testé sous contrôle dermatologique.
- ✓ Formule : Certifiée Cosmos Organic.



1 tube de 100 ml

19 03 621 000

**Baume à lèvres douceur BIO**

Hydrate, apporte douceur et réconfort aux lèvres desséchées et abîmées.

- ✓ Protège des agressions extérieures et aide à réparer cette zone fragile.
- ✓ Combinaison d'actifs hydratants et nourrissants pour apporter du confort aux lèvres :
- ✓ Glycérine végétale, un extrait d'aloë vera biologique aux vertus hydratantes.
- ✓ Beurre de karité BIO et de l'huile de prune BIO, naturellement nourrissants.
- ✓ 99% d'ingrédients d'origine naturelle.

**Indications :**

- Adulte et enfants dès 3 ans ;
- Lèvres abîmées ;
- Usage fréquent.
- ✓ Testé sous contrôle dermatologique.
- ✓ Formule : Certifiée Cosmos Organic.



1 tube de 15 ml

19 03 628 000

**Pain nettoyant surgras BIO**

Sans savon, nettoie en douceur les peaux sensibles à tendance atopique du bébé à l'adulte.

- ✓ Aide à préserver la peau du dessèchement et respecte la barrière cutanée grâce à la présence d'un agent surgraissant.
- ✓ Laisse la peau confortable et douce, sans sensation de tiraillement.
- ✓ Non parfumé.

**Indications :**

- Visage & corps ;
- Peau à tendance atopique ;
- Bébés - Enfants - Adultes.

**Formule :**

- ✓ Base lavante douce.
- ✓ 100% d'ingrédients d'origine naturelle.
- ✓ Enrichie en beurre de karité bio aux propriétés adoucissantes.
- ✓ Formule : Certifiée Cosmos Organic



1 pain de 85 g

19 03 543 000

**Baume triple action BIO**

Hydrate intensément, maintient la fonction barrière de la peau et restaure immédiatement le confort cutané.

- ✓ Apaise les sensations de démangeaisons et aide à espacer les pics de sécheresse sévère.
- ✓ Texture riche et réconfortante indiquée pour les peaux sensibles, du bébé à l'adulte.

**Indications :**

- Peaux à tendance atopique ;
- Bébés - Enfants - Adultes ;
- Visage & corps ;
- Non parfumé.

**Formule :**

- ✓ Certifiée Cosmos Organic.
- ✓ 99,7% d'ingrédients d'origine naturelle.
- ✓ Glycérine végétale et extrait d'aloë vera BIO.
- ✓ Beurre de karité BIO,
- ✓ Extrait de muguet du Japon,
- ✓ Extrait de mauve blanche BIO.



1 tube de 200 ml

19 03 546 000

**Lait relipidant BIO**

Très hydratant\*\* et anti-dessèchement, maintient la barrière d'hydratation tout au long de la journée.

- ✓ Visage & corps.
- ✓ Formule tendre et rapide à appliquer.
- ✓ Protège et hydrate jusqu'à 8 heures les peaux fragiles et sèches, du bébé à l'adulte.
- ✓ Relipide pour maintenir la cohésion de la barrière cutanée et aide à diminuer rougeurs, sécheresse, sensations d'inconfort et de tiraillement.
- ✓ Diminue les sensations d'inconfort.

**Indications :**

- Bébés - Enfants - Adultes ;
- Peaux à tendance atopique ;
- Non parfumé.

**Formule :**

- ✓ Certifiée Cosmos Organic.
- ✓ 99,7% d'ingrédients d'origine naturelle.
- ✓ Association de glycérine végétale, extrait d'aloë vera BIO et beurre de karité BIO.
- ✓ Extrait de muguet du Japon aux propriétés hydratantes.
- ✓ Extrait de mauve blanche BIO aux vertus adoucissantes.



1 flacon de 500 ml

19 03 545 000

**Gel lavant surgras BIO**

Base lavante douce sans savon et enrichie d'un agent surgraissant.

- ✓ Nettoie en douceur les peaux fragiles à tendance atopique de toute la famille.
- ✓ Enveloppe l'épiderme de douceur, respecte et préserve les peaux fragiles lors de la douche.
- ✓ Hydrate et protège la peau du dessèchement lié à l'eau calcaire.
- ✓ Ne pique pas les yeux.

**Indications :**

- Visage & corps ;
- Bébés - Enfants - Adultes ;
- Peau à tendance atopique ;
- Non parfumé.

**Formule :**

- ✓ 98% d'ingrédients d'origine naturelle.
- ✓ Glycérine végétale - extrait d'aloë vera BIO.
- ✓ Extrait de fleurs de Lotus BIO &
- ✓ Huile végétal BIO (tourmesol).
- ✓ Formule : Certifiée Cosmos Organic



1 flacon de 500 ml

19 03 544 000

## HYGIÈNE

Une gamme d'hygiène et soin pour les peaux sensibles et fragilisées des personnes dépendantes.

Rivadouce  
Soin

### Shampooing douche miel

- 2 en 1 pour le corps et les cheveux.
- Enrichi en glycérine végétale et en miel.
- Formule enrichie d'un agent conditionneur qui facilite le coiffage.
- Usages fréquents.



1 flacon de 500 ml 19 03 056 000  
1 flacon de 1 L 19 03 157 000

### Shampooing sans rinçage

- Solution pratique, sans eau, adapté aux cuirs chevelus sensibles.**
- Cheveux - Adultes alités ou à mobilité réduite.
  - Fluide gélifié, nettoie en douceur.
  - Formulé avec de l'amidon de riz 100 % naturel : permet d'absorber l'excès de sébum pour redonner de l'éclat aux cheveux.
  - Enrichi en cocktail d'extrait de fruits.



1 flacon pompe de 250 ml 19 03 235 000

### Shampooing extra doux BIO

- Nettoie tous types de cheveux même les plus délicats.
- Dépose sur la chevelure un délicat parfum d'amande douce.
- Indications :**
- Tous types de cheveux et cuir chevelu.
- Permet un usage fréquent.
- Formule :
- Base lavante douce.
- Certifiée Cosmos Organic.
- 98% d'ingrédients d'origine naturelle.
- Glycérine végétale
- Extrait d'aloë vera.
- Peptides de blé
- Extrait de graines de blé BIO et d'Aquaxyl®.



1 flacon de 500 ml 19 03 547 000

### Gel douche corps et cheveux

- Adultes.
- Peaux normales.
- 95 % d'ingrédients d'origine naturelle.
- Base lavante douce enrichie d'un extrait de tilleul aux propriétés apaisantes.
- Respecte l'équilibre cutané et préserve le cuir chevelu et les cheveux.



1 flacon de 1 L 19 05 043 000

### Solution nettoyante sans rinçage

- Corps, visage et change.
- Toilette sans rinçage.
- 96 % d'ingrédients d'origine naturelle.
- Idéal pour les personnes alitées ou à mobilité réduite.
- Laisse la peau douce, non collante.
- Testé sous contrôle dermatologique et gynécologique.



1 flacon de 500 ml 19 03 148 000  
1 flacon de 1 L 19 03 071 000  
1 flacon pompe de 1 L 19 03 149 000

### Gel lavant dermatologique

- Corps et cheveux, peaux sensibles et cheveux fragilisés.
- 93 % d'ingrédients d'origine naturelle.
- Base lavante douce, enrichie de glycérine végétale.
- Préserve le film hydrolipidique et laisse les cheveux doux et brillants.
- Testé sous contrôle dermatologique.



1 flacon de 500 ml 19 23 010 000  
1 flacon de 1 L 19 23 011 000

## MAINS & PIEDS

Rivadouce

### Crème mains

**Hydratation\* intense et protection.**

- Peaux sèches et sensibles.
- Gentiane jaune.
- Glycérine d'origine végétale.
- Beurre de karité.
- Protège les mains des agressions extérieures.
- Répare les mains sèches et abimées.

\* Hydratation des couches supérieures de l'épiderme.



1 tube de 75 ml 19 03 249 000

### Crème pieds secs nourrissante

**Pour un confort immédiat.**

- Adultes - Pieds secs.
- Enrichie en extrait de menthe poivrée, calendula et fleur d'arnica.
- Contribue à la régénération de l'épiderme.
- Assouplit l'épiderme et apporte un confort immédiat.



1 tube de 100 ml 19 03 233 000



NOUVEAU

Gel douche 3 en 1 Coton et Amande

- Visage, corps et cheveux.
- Parfum doux, la base lavante douce nettoie le visage le corps et les cheveux sans les dessécher.
- La peau est douce et délicatement parfumée, les cheveux sont souples, doux et faciles à coiffer.
- Enrichie en glycérine végétale naturellement hydratante et en conditionneur d'origine naturelle et végétale.
- 97% d'ingrédients d'origine naturelle.
- Testé sous contrôle dermatologique.



1 flacon de 250 ml

19 05 303 000

Gel douche 3 en 1 Cèdre et Patchouli

- Visage, corps et cheveux.
- Nettoie, hydrate et protège peau.
- Base lavante douce nettoie le visage, le corps et les cheveux sans les dessécher.
- Peau douce et délicatement parfumée, les cheveux sont souples et faciles à coiffer.
- Enrichie en glycérine végétale et en conditionneur d'origine naturelle et végétale.
- 97% d'ingrédients d'origine naturelle.
- Testé sous contrôle dermatologique.



1 flacon de 250 ml

19 05 304 000

Gel douche Néroli et Jasmin

- Visage & Corps.
- Nettoie, hydrate et protège la peau.
- Sa base lavante nettoie le visage et le corps sans dessécher.
- La peau est douce et délicatement parfumée.
- Enrichi en glycérine végétale naturellement hydratante.
- 97% d'ingrédients d'origine naturelle.
- Testé sous contrôle dermatologique.



1 flacon de 250 ml

19 05 305 000

Gel douche Fleur de Tiaré

- Nettoie, hydrate et protège la peau.
- Base lavante douce nettoie le visage et le corps sans dessécher.
- La peau est douce et délicatement parfumée.
- Enrichi en glycérine végétale naturellement hydratante.
- 96% d'ingrédients d'origine naturel.
- Testé sous contrôle dermatologique.



1 flacon de 250 ml

19 05 063 000

Savon chèvrefeuille

Savon de toilette adapté aux peaux sensibles.

- Toilette du corps et lavage des mains.
- Enrichi en huile d'amande douce et en glycérine végétale aux propriétés hydratante\*\*.
- Parfum chèvrefeuille, frais et délicat.

\*\*Hydratation des couches supérieures de l'épiderme.



1 pain de 100 g

19 05 086 000

## BIEN-ÊTRE

Une gamme de qualité pour apporter du confort et du bien-être.

### Eau de toilette

- Corps & visage - Adultes.
- Peaux sensibles et fragilisées.
- À base d'extrait de lavande (origine Provence) ou d'extrait de tilleul.
- Rafrâchit et parfume également.
- Enrichie en glycérine végétale aux propriétés hydratantes\* : contribue au maintien de la souplesse de la peau.
- Laisse la peau douce et non collante.

\* Hydratation des couches supérieures de l'épiderme.



### Gel rafraîchissant glycéринé

- Corps - Peaux sensibles mais saines.
- Enrichi en glycérine aux vertus hydratantes\*.
- Allantoïne.
- Procure une sensation de bien-être et de jambes légères.
- Peut s'appliquer sur des bas de contention.

\* Hydratation des couches supérieures de l'épiderme.



#### Tilleul

1	1 flacon de 500 ml	19 03 058 000
	1 flacon de 1 L	19 03 168 000

#### Lavande

2	1 flacon de 1 L	19 03 207 000
---	-----------------	---------------

	1 flacon de 500 ml	19 03 158 000
--	--------------------	---------------

## SOIN

Une gamme pour nourrir et protéger les peaux sensibles et fragilisées.

### Soin hydratant

- Visage et corps.
- Peaux sensibles, déshydratées et fragilisées.
- Testé sous contrôle dermatologique.
- Hydrate\* et respecte le film hydrolipidique cutané.
- Non gras, pénètre immédiatement et laisse la peau délicatement parfumée.

\* Hydratation des couches supérieures de l'épiderme.



### Huile de massage et soin

Idéale pour les massages corporels.

- Corps - Adultes - Enfants.
- Peaux sèches.
- Nourrit et assouplit l'épiderme grâce à la présence d'huile d'amande douce.
- Protège la peau des agressions extérieures.
- Testée sous contrôle dermatologique.



1	1 flacon de 500 ml	19 03 173 000
---	--------------------	---------------

	1 flacon de 500 ml	21 01 091 000
--	--------------------	---------------

## CUTAFACINE

Protection et réparation cutanées - Adjuvant de l'effleurage.

- Corps - Adultes - Peaux fragilisées et sensibles.
- Extrait naturels de calendula - Vitamines E, B5 (acétate de vitamine E et provitamine B5) et extrait naturel de fleurs d'arnica.
- Apaise, nourrit et restaure l'hydratation des couches supérieures de l'épiderme.



## COLD CREAM

Sécheresse cutanée.

- Adultes - Enfants - Nourrissons.
- Peaux sèches et sensibles.
- Nourrit et protège la peau des agressions extérieures.
- Prévient les rougeurs et tiraillements cutanés.
- Testé sous contrôle dermatologique.
- Enrichie à la cire d'abeille pour un effet protecteur.



	1 tube de 150 ml	19 03 022 000
--	------------------	---------------

	1 tube de 50 ml	19 03 147 000
--	-----------------	---------------



## Gel hygiène intime

Le Gel hygiène intime Rivadouce nettoie en douceur et apaise cette zone si fragile grâce à sa formule au pH physiologique adapté.

- Base lavante douce respecte et protège l'équilibre intime au quotidien et lutte contre les désagréments intimes (périodes de sensibilité, grossesse, post-accouchement) et participe aussi à atténuer les mauvaises odeurs.
- Composé de 99% d'ingrédients d'origine naturelle.
- Composé de glycérine végétale naturellement hydratante, d'agent surgraissant et d'extrait naturel de fleurs de mauve au vertus émoullientes et adoucissantes.
- Testé sous contrôle dermatologique et gynécologique.



Rivadouce



## Soin hydratant jour 24h BIO

Le Soin hydratant jour 24h certifié Bio hydrate\* la peau pendant 24h top chrono !

- Texture fondante et délicatement parfumée de notes fleuries et fruitées, enrichi d'un extrait de lin Bio, rend la peau douce et souple.
- 99% d'ingrédients d'origine naturelle et Certifiée Bio.

Indications :

- Peaux sensibles ;
- Visage et cou ;
- Adultes.
- Produit non rincé.
- Testée sous contrôle dermatologique.



NOUVEAU

1 flacon de 250 ml

19 05 306 000

1 tube de 50 ml

19 03 622 000

## Soin après rasage

Calme les irritations post-rasage.

- Visage - Hommes - Peaux sensibles.
- 99% d'ingrédients d'origine naturelle.
- Contient de l'allantoïne et de l'alpha bisabolol qui calment et soulagent les irritations et picotements dû au rasage.
- Hydratée\*\* et apaisée, la peau est douce et souple.
- Au cœur de la formule du bisabol BIO et un extrait de ginseng BIO.
- Certifiée Cosmos Organic.

\*\* Hydratation des couches supérieures de l'épiderme.

Rivadouce



Rivadouce



1 tube de 75 ml

19 05 059 000

1 aérosol de 150 ml

19 05 057 000

## Lingette intime

- Lingette 100% coton BIO.
- Douce, résistante et hypoallergénique.
- Idéale pour la toilette, elle n'irrite pas vos parties intimes.
- Pour tous les types de peaux, même les plus sensibles.
- Contient de l'aloé vera BIO qui prévient les irritations, aide à la régénération de la peau, hydrate et donne une sensation de douceur.
- Grammage : 50 g/m<sup>2</sup>.
- Dimensions : L. 18 x l. 15 cm.

Composition :

AQUA, ALOE BARBADENSIS LEAF JUICE, COCO-GLUCOSIDE, SODIUM CITRATE, BENZYL ALCOHOL, BENZOIC ACID, DEHYDROACETIC ACID, BETAINÉ, CITRIC ACID.



1 sachet de 20

13 01 063 001

## Rivacrème

Une crème hydratante certifiée BIO et protectrice pour toute la famille.

- Adultes et enfants\* - Peaux sensibles.
- Hydrate\*\*, nourrit et protège la peau.
- Enrichie en extrait naturel de lin bio aux propriétés hydratantes, elle forme un film à la surface de la peau pour apporter douceur et confort.
- 99% d'ingrédients d'origine naturelle.
- 21% du total des ingrédients sont issus de l'agriculture biologique.
- Certifiée Cosmos Organic.

\* Enfants de plus de 36 mois.

\*\* Hydratation des couches supérieures de l'épiderme.

Rivadouce



1 tube de 50 ml

19 03 314 000

Gamme BOCOTON Bio

P. 451

Retrouvez d'autres cotons



## Bâtonnet coton

- Bâtonnet en coton BIO avec tige en papier.

1 Ø embouts 4,5 mm 1 boîte de 200 13 01 062 001

## Lingette cosmétique sèche

- Lingette 100% coton BIO hydrophile.
- Pour des soins quotidiens de la peau.
- Pour usage humide et sec.
- La structure du produit permet une utilisation sans délamination, ne laissant aucune fibre sur la peau.
- Grammage : 45 g/m<sup>2</sup>.

2 L. 18 x l. 13 cm 1 sachet de 60 13 01 064 001

## Disque à démaquiller

- Disque 100% coton BIO hydrophile double face.
- Pour des soins quotidiens de la peau.
- La structure du produit permet une utilisation sans délamination, ne laissant aucune fibre sur la peau.
- Grammage : 220 g/m<sup>2</sup>.

4 Ø 5,7 cm 1 sachet de 80 13 01 060 001

## Coton maxi ovale à démaquiller

- Maxi ovale 100% coton BIO hydrophile double face.
- Pour des soins quotidiens de la peau.
- La structure du produit permet une utilisation sans délamination, ne laissant aucune fibre sur la peau.
- Grammage : 220 g/m<sup>2</sup>.

3 L. 9 x l. 7 cm 1 sachet de 40 13 01 061 001

## Carré à démaquiller

- Carré 100% coton BIO hydrophile double face.
- Pour des soins quotidiens de la peau.
- La structure du produit permet une utilisation sans délamination, ne laissant aucune fibre sur la peau.
- Grammage : 220 g/m<sup>2</sup>.

5 L. 7,5 x l. 7,5 cm 1 sachet de 40 13 01 017 001

## Gant démaquillant exfoliant Caresse d'argent

Prodigue une peau douce, lumineuse et sans imperfection dès la première utilisation.

- La face microfibre permet d'éliminer le maquillage facilement et efficacement en quelques gestes simples.
- La face tissée de filaments d'argent Ag+ élimine les impuretés et les résidus qui restent habituellement sur la peau.
- Les ions Ag+ luttent naturellement contre la formation de microbes et de bactéries qui prolifèrent sur la peau.

### Indications :

- La microfibre est hypoallergénique et exclusivement destinée au nettoyage de la peau du visage.
- Il est conseillé d'utiliser le gant contre l'acné et autres problèmes de peau tels que l'eczéma ou les taches brunes.
- La partie blanche est en polyester et composée de trous microscopiques où des filaments en argent sont tissés. Cet argent est antibactérien, antifongique et élimine 99% des impuretés présentes sur la peau.
- Ne pas utiliser de produit ou de démaquillant.
- Contenu de la boîte : un gant, un support de séchage en argent, 1 sac de transport étanche.
- Sans nickel, parabène, conservateur, silicone, pétrole et autres sulfates.



Gant Caresse d'argent L. 10 x l. 8 cm

19 10 020 000

## Mini ventilateur brumisateur de voyage

- Fonction spray brumisateur avec un réservoir d'eau externe amovible.
- Hélice en mousse non coupante.
- Portable sans fil.
- Allumage bouton ON/OFF par interrupteur sur le haut du ventilateur.
- Alimentation : 2 piles AA LR6 1,5V (non fournies).



Mini ventilateur brumisateur 19 38 020 000

## Atomiseur-brumisateur d'eau de source TEHA

- Rafraîchit, hydrate, apaise, tonifie.
- Recommandé pour les peaux sensibles ou fragiles.
- Composition équilibrée idéale pour l'adulte, l'enfant et le nourrisson.
- Hypoallergénique\*, au PH neutre.
- Minimise le risque de réactions allergiques.
- Sans parfum ni conservateur.
- Contrôlé par l'Institut Pasteur.
- Composition : eau de source Sainte Sophie, azote (gaz inerte).

\* Formulé pour minimiser les risques de réactions allergiques



1	1 spray de 150 ml	19 20 015 000
2	1 spray de 400 ml	19 20 017 000

FABRICATION FRANÇAISE

## Brume d'eau

S'utilise à tout moment pour rafraîchir ou pour préparer la peau aux soins.

- Hydrate\*\* et apaise toutes les peaux.
- Dès l'application, procure une agréable sensation de bien-être et de pureté à l'épiderme.
- Incolore et inodore.

Indications :

- Nourrissons, enfants et adultes.
- Visage et corps.
- Tous types de peaux mêmes sensibles.
- Idéale en période de fortes chaleurs.

\* Hydratation des couches supérieures de l'épiderme.

## Rivadouce

FABRICATION FRANÇAISE

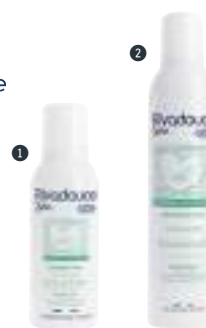

1	1 aérosol de 125 ml	19 03 511 000
2	1 aérosol de 250 ml	19 03 512 000

## Brume d'eau pure O'lysee

Sa pureté assure une douceur optimale en toute circonstance.

- Hydrate\*\* et tonifie.
- Idéale pour humidifier légèrement le visage et le corps.
- Sensation de fraîcheur.

Indication(s) :

- Nourrissons, enfants et adultes.
- Visage et corps.
- Tous les types de peaux, même sensibles.

\*\* Hydratation des couches supérieures de l'épiderme.

LABORATOIRES GILBERT



1 spray de 400 ml 19 06 013 000

## Ventilateur à poser 30 cm

- Ventilateur à poser de 30 cm.
- 3 réglages de vitesse et commandes à bouton-poussoir simples.
- Fonction oscillante pour une distribution plus large de l'air.
- Tête de ventilateur réglable pour un confort optimal.
- Fonctionnement silencieux (60 dB), idéal pour les maisons et les bureaux.
- Cordon d'alimentation de 1,5 m.
- Puissance : 40 W.
- Alimentation : secteur 230 V.
- Dimensions : L. 28 x l. 28 x H. 45 cm.
- Poids : 2 kg.
- Garantie : 1 an



Ventilateur à poser 19 38 030 000

## Eau de toilette Vintage

- Une ligne d'eaux de toilette éminemment artisanale et authentique.
- Un esprit rétro modernisé par des touches florales ou fruitées et par un changement des codes olfactifs.
- 1 vaporisateur de 100 ml

Elever CRÉATIONS



1	Fleur d'amandier	19 03 481 000	4	Pivoine-Coquelicot	19 03 479 000
2	Fleur d'oranger	19 03 478 000	5	Vétiver	19 03 480 000
3	Magnolia	19 03 477 000			

## Eau de Cologne

- Faible concentration d'alcool pour des fragrances plus légères.
- Apporte une exquise sensation de fraîcheur et un bienfait rafraîchissant.
- Convient aussi bien aux femmes qu'aux hommes.

Elever CRÉATIONS



### 1 vaporisateur de 250 ml

1	Chèvrefeuille	19 03 460 000	7	Rose	19 03 466 000
2	Citron	19 03 461 000	8	Vétiver	19 03 467 000
3	Jasmin	19 03 462 000	9	Violette	19 03 468 000
4	Lavande	19 03 463 000	10	Orchidée	19 03 458 000
5	Muguet	19 03 464 000	11	Gingembre rouge	19 03 459 000
6	Naturel	19 03 465 000			

### 12 vaporisateurs de 250 ml + 1 testeur

1	Chèvrefeuille	19 03 460 002	7	Rose	19 03 466 002
2	Citron	19 03 461 002	8	Vétiver	19 03 467 002
3	Jasmin	19 03 462 002	9	Violette	19 03 468 002
4	Lavande	19 03 463 002	10	Orchidée	19 03 458 002
5	Muguet	19 03 464 002	11	Gingembre rouge	19 03 459 002
6	Naturel	19 03 465 002			



## Ensemble de manucure-pédicure MP 100

Pour les soins professionnels des ongles et des pieds à la maison.

- Vitesse réglable en continu.
- Rotation dans le sens horaire / anti-horaire.
- Moteur professionnel puissant : jusqu'à 20 000 T/min.
- Capuchon de protection pour la poussière des ongles.
- Surface de poignée antidérapante.
- Verrouillage de sécurité.
- Convient aux diabétiques et aux ongles artificiels.

**Livré avec :**

- 10 embouts professionnels en saphir et feutre.
- 30 embouts à usage unique en papier de verre.
- 1 boîte de rangement.

⚡ Alimentation : secteur 230 V.

📏 Dimensions : L. 22 x l. 23,5 x H. 11 cm.

⚖️ Poids : 1180 g

🛡️ **Garantie : 3 ans sauf accessoires**



Manucure/pédicure

19 16 174 000

## Set de manucure/pédicure rechargeable MP 64

Entretenez vos ongles confortablement à la maison.

- Design ergonomique permettant d'éviter le glissement pendant l'utilisation.
- Rotation dans le sens horaire / anti-horaire.
- Avec lumière LED qui n'apparaît que pendant l'utilisation.
- 3 vitesses réglables jusqu'à 4 400 T/min.
- Arrêt automatique.
- Capuchon de protection pour la poussière des ongles.
- Convient aux diabétiques.

**Livré avec :**

- 1 cône saphir.
- 1 cône feutre.
- 1 disque saphir fin.
- 1 disque saphir gros.
- 1 fraise cylindre.
- 1 fraise flamme.
- 1 fraise saphir.
- 1 fraise à aiguille.
- 1 ponceuse de corne saphir.
- 1 ponceuse de corne aux cristaux marins.
- 1 câble de recharge USB.
- 1 adaptateur secteur.
- 1 étui de rangement.

⚡ Alimentation : secteur ou batterie lithium-ion (2 h d'autonomie).

📏 Dimensions : L. 15,5 x l. 3,7 x H. 3,8 cm.

⚖️ Poids : 133 g

🛡️ **Garantie : 3 ans sauf accessoires**



Manucure/pédicure

19 16 173 000

## Ensemble manucure-pédicure MP 42

Adapté aux débutants et aux professionnels, il garantit des ongles soignés ainsi que des mains et des pieds doux.

- Design ergonomique permettant d'éviter le glissement pendant l'utilisation.
- Vitesse réglable en continu.
- Rotation dans le sens horaire / anti-horaire.
- Avec lumière LED qui n'apparaît que pendant l'utilisation.
- Vitesse jusqu'à 4 600 T/min.
- Capuchon de protection pour la poussière des ongles.
- Convient aux diabétiques.

**Livré avec :**

- 1 cône saphir.
- 1 cône feutre.
- 1 disque saphir fin.
- 1 disque saphir gros.
- 1 fraise flamme.
- 1 fraise cylindre.
- 1 ponceuse de corne saphir.
- 1 étui de rangement.

⚡ Alimentation : secteur 100/240 V.

📏 Dimensions : L. 15,2 x l. 3,7 x H. 3,7 cm

⚖️ Poids : 107 g

🛡️ **Garantie : 3 ans sauf accessoires**

YouTube



Manucure/pédicure

19 16 172 000

## Appareil manucure-pédicure MP44

Kit de manucure / pédicure pour des mains et des pieds soignés avec set de soin pour les ongles.

- Design ergonomique et anti-dérapant.
- Set de soin pour les ongles inclus.
- Affichage LED puissant qui n'apparaît que pendant l'utilisation.
- Capuchon de protection pour la poussière d'ongles.
- Réglable en continu, utilisation personnalisée.
- Sac de rangement inclus.

• Livré avec : 1 cône saphir, 1 disque saphir fin, 1 disque saphir gros, 1 ponceuse de corne saphir, 1 fraise flamme, 1 fraise cylindre, 1 cône feutre.

⚡ Alimentation : secteur 230 V.

📏 Dimensions : L. 15,2 x l. 3,7 x H. 3,7 cm.

⚖️ Poids : 100 g

🛡️ **Garantie : 3 ans**



Manucure/pédicure

19 16 176 000



## Appareil manucure-pédicure MP84

Le kit de manucure / pédicure rechargeable pour des mains et des pieds soignés.

- Design ergonomique qui évite le glissement durant l'utilisation.
- Voyant lumineux LED qui n'apparaît que pendant l'utilisation.
- 3 niveaux de vitesse réglables jusqu'à 4400 tour/min.
- Capuchon de protection pour la poussière des ongles.
- 10 accessoires pour le soin des ongles et de la peau inclus : 1 cône saphir, 1 disque saphir fin, 1 disque saphir gros, 1 ponceuse à corne en cristal, 1 fraise à flamme, 1 fraise cylindrique, 1 cône feutre, 1 fraise saphir, 1 fraise à aiguille, 1 ponceuse saphir.
- Recharge pratique et étui de rangement inclus.
- Alimentation : Batterie ionique au lithium avec 2 heures d'utilisation, temps de recharge 3 heures.
- Dimensions : L. 15,5 x l. 3,74 x H. 3,83 cm.
- Poids : 135 g
- Garantie : 3 ans**

**beurer**  
santé et bien-être



Appareil de manucure/pédicure

19 16 177 000

## Ponceuse pour pieds MP 55

Pour l'élimination des callosités, cors ou zones rêches du pied.

- Pour une peau douce et souple.
- Rouleau XXL pour un usage pratique et agréable.
- Râpe manuelle intégrée dans le manche.
- Éclairage LED intégré.
- 2 niveaux de vitesse.
- Indicateur du niveau de la batterie.
- Capuchon de protection, câble de recharge USB et brosse nettoyante inclus.
- Livré avec 3 rouleaux anticallosités (1 gros grains et 1 grains fins).
- Alimentation : secteur ou batterie (1 h d'autonomie).
- Dimensions : L. 16,8 x l. 7,3 x H. 5 cm.
- Poids : 150 g
- Garantie : 3 ans (sauf accessoires)**

YouTube



**beurer**  
santé et bien-être



## Ponceuse pour pieds MP 28

Pour l'élimination des callosités, cors ou zones rêches du pied.

- Pour une peau douce et souple.
- Lumière LED extra claire.
- Commande ON/OFF : verrouillable pour le transport.
- Avec moteur puissant.
- Brosse nettoyante et capuchon de protection inclus.
- Livré avec 3 rouleaux anticallosités (2 gros grains et 1 grains fins).
- Alimentation : 2 piles AA LR06 (fournies).
- Dimensions : L. 17 x l. 7 x H. 5 cm.
- Poids : 132 g
- Garantie : 3 ans (sauf accessoires)**



**beurer**  
santé et bien-être



Ponceuse pour pieds

19 16 171 000

Ponceuse pour pieds

19 16 170 000

## Huile de soin Hygiène du pied

Soin assainissant des pieds aux huiles essentielles fongicides\*.

Indications :

- Aide au maintien de l'hygiène du pied.

Composition :

HE de Lavandin super, HE de Niaouli, HE de Tea tree Bio\*, HE de Thym vulgaire à thuyanol-4, HV de Calophylle Bio\*, HV de Jojoba Bio\*, HV de Rose musquée Bio\*.

\*Produit issu de l'Agriculture Biologique

**eona**  
efficacité en mouvement



\*aromathérapie pratique et usuelle  
Michel Faucon - Editions Sang de la Terre

1 flacon de 30 ml

21 01 428 000

## Coupe-ongles avec loupe

- Fourni avec une loupe détachable, aimantée et repositionnable pour une meilleure vision lors de la coupe des ongles.

Dimensions : L. 9 cm x Ø loupe 9 cm.

Poids : 60 g

Pharma**technics**



Coupe-ongles

18 03 363 000

## PEDEXAN ALASKA

Désinfectant et désodorisant nouvelle génération pour les chaussures avec une efficacité jusqu'à 10 jours.

- Efficace sur les bactéries/champignons/virus.
- Crée un environnement antimicrobien durable.
- Élimine les mauvaises odeurs et agit en prévention contre les infections du pied.



1 1 vaporisateur de 125 ml

12 01 302 000

2 1 présentoir de 16 vaporisateurs

12 01 302 001

**j** joleti

## Râpe électrique JOLETI

Râpe électrique pour retirer les callosités du pied.

- ✓ Livré avec 1 rouleau de rechange et 1 câble USB.
- ✓ Capuchon inclus.
- ✓ Alimentation : 4 piles AA LR06 (non fournies) ou secteur.

✦ **Garantie : 1 an (sauf accessoires)**



Râpe électrique	L. 16,8 x l. 7 x H. 4,5 cm	19 16 187 000
<b>Produit associé</b>		
Rouleaux de rechange	1 boîte de 3	19 16 188 001

## Podorape

- ✓ Râpe idéale pour les talons et callosités.
- ✓ Utilisable à sec, PODORAPE est lavable.
- ✓ Manche plastique.
- ✓ Coloris : blanc.
- ✦ Dimensions de la zone râpeuse : L. 130 x l. 32 mm.
- ✦ Dimensions : L. 26 cm.



Podorape	02 23 049 000
----------	---------------

## Instrumentations de manucure/pédicure JOLETI



Vente à l'unité.



## Présentoir à instruments de manucure/pédicure JOLETI

- ✓ Présentoir de comptoir en métal avec 18 broches.

Comprend :

- ✓ 4 pinces à ongles 15 cm (réf. 02 23 030 000)
- ✓ 4 pinces à ongles incarnés (réf. 02 23 031 000)
- ✓ 4 coupe-ongles petit modèle (réf. 02 23 040 000)
- ✓ 4 coupe-ongles grand modèle (réf. 02 23 039 000)
- ✓ 4 pinces à épiler crabe (réf. 02 23 032 000)
- ✓ 4 pinces à épiler biais (réf. 02 23 033 000)
- ✓ 4 pinces à échardes (réf. 02 23 034 000)
- ✓ 4 tire-comédon (réf. 02 23 035 000)
- ✓ 4 coupe-cors (réf. 02 23 036 000)
- ✓ 4 x 10 lames coupe-cors (réf. 02 23 037 001)
- ✓ 4 limes en verre (réf. 02 23 038 000)
- ✓ 4 x 10 limes en carton 16 cm (réf. 02 23 041 001)
- ✓ 4 ciseaux à ongles courbes (réf. 02 23 042 000)
- ✓ 4 ciseaux à ongles forts (réf. 02 23 043 000)
- ✓ 4 ciseaux cuticules (réf. 02 23 045 000)
- ✓ 4 ciseaux à bouts ronds (réf. 02 23 046 000)
- ✓ 4 râpes pédicure double face (réf. 02 23 047 000).

✦ **Garantie : À vie sur les instruments (sauf limes en verre, en carton, lames coupe-cors et râpe pédicure double face)**

<b>1</b> Pince à ongles	<b>GARANTIE À VIE</b>		
L. 14,5 cm	À l'unité	02 23 030 000	
<b>2</b> Pince à ongles incarnés	<b>GARANTIE À VIE</b>		
L. 13 cm	À l'unité	02 23 031 000	
<b>3</b> Coupe-ongles - Grand modèle	<b>GARANTIE À VIE</b>		
L. 8 cm	À l'unité	02 23 039 000	
<b>4</b> Coupe-ongles - Petit modèle	<b>GARANTIE À VIE</b>		
L. 5,3 cm	À l'unité	02 23 040 000	
<b>5</b> Ciseaux à ongles - Courbes	<b>GARANTIE À VIE</b>		
L. 9,5 cm	À l'unité	02 23 042 000	
<b>6</b> Ciseaux à ongles - Fort	<b>GARANTIE À VIE</b>		
L. 11 cm	À l'unité	02 23 043 000	
<b>7</b> Ciseaux lentille	<b>GARANTIE À VIE</b>		
L. 11 cm	À l'unité	02 23 044 000	
<b>8</b> Ciseaux cuticule	<b>GARANTIE À VIE</b>		
L. 9,5 cm	À l'unité	02 23 045 000	
<b>9</b> Ciseaux bouts ronds	<b>GARANTIE À VIE</b>		
L. 14 cm	À l'unité	02 23 046 000	
<b>10</b> Pince à épiler crabe	<b>GARANTIE À VIE</b>		
L. 9,5 cm	À l'unité	02 23 032 000	
<b>11</b> Pince à épiler biais	<b>GARANTIE À VIE</b>		
L. 9,5 cm	À l'unité	02 23 033 000	
<b>12</b> Pince à échardes	<b>GARANTIE À VIE</b>		
L. 9,5 cm	À l'unité	02 23 034 000	
<b>13</b> Tire-comédon	<b>GARANTIE À VIE</b>		
L. 11 cm	À l'unité	02 23 035 000	
<b>14</b> Coupe-cors	<b>GARANTIE À VIE</b>		
L. 14 cm	À l'unité	02 23 036 000	
<b>15</b> Lames coupe-cors			
1 boîte de 10		02 23 037 001	
<b>16</b> Lime verre			
L. 14 cm	À l'unité	02 23 038 000	
<b>17</b> Limes carton			
L. 16 cm	1 boîte de 10	02 23 041 001	
<b>18</b> Râpe pédicure double face			
L. 17,5 cm	À l'unité	02 23 047 000	



Présentoir comprenant toutes les instrumentations de manucure/pédicure vendues aussi à l'unité ci-contre.\*

\* Sauf le ciseaux lentille (référence : 02 23 044 000).

Présentoir à instruments JOLETI	02 23 048 001
---------------------------------	---------------

**Couverture chauffante HD 75**

**Surface particulièrement douce.**

- Voyants de fonctions éclairés.
- Réglage électronique précis de la température sur 6 niveaux.
- Arrêt automatique après env. 3 heures.
- Système de sécurité BSS par Beurer.
- Câble amovible.
- Lavable en machine jusqu'à 30°C.
- Puissance 100 W.
- Öko-Tex 100\*.
- ⚡ Alimentation : secteur 230 V.
- 📏 Dimensions : L. 180 x l. 130 cm.
- 📦 Poids : 1895 g.
- 🛡️ **Garantie : 3 ans**



1 ● Taupe 19 16 289 000 2 ● Nordic **NOUVEAU** 19 16 312 000

**Chauffe matelas compact TS 15**

- Fixation sur le matelas par élastiques.
- BSS (Système de sécurité Beurer).
- 3 niveaux de température éclairés.
- Revêtement supérieur et inférieur en polaire.
- Commande amovible.
- Lavable en machine jusqu'à 30°C.
- Puissance : 55/65 W.
- ⚡ Alimentation : secteur 230 V.
- 📏 Dimensions : L. 150 x l. 80 cm.
- 🛡️ **Garantie : 5 ans**



Chauffe matelas 19 16 290 000

**Chauffe matelas UB 56 XXL**

- Surface supérieure : polaire douce.
- Surface inférieure : polaire.
- 2 x 4 niveaux de température éclairés.
- Arrêt automatique après environ 12 heures.
- Système de sécurité BSS.
- Réinitialisation automatique après 3 heures des niveaux de température 3 et 4 au niveau 2.
- Interrupteur amovible.
- Puissance 2 X 60 W.
- Lavable en machine à 30 °C.
- ⚡ Alimentation : secteur 230 V.
- 📏 Dimensions : L. 160 x l. 150 cm.
- 🛡️ **Garantie : 5 ans**



Chauffe matelas 19 16 307 000

**Couverture chauffante HD 150 XXL**

**Idéal pour 2 personnes, couleur taupe, tissu polaire de haute qualité et merveilleusement doux !**

- Matière respirante, souple et agréable pour la peau.
- 6 niveaux de température avec régulation électronique.
- Interrupteur innovant amovible et à touches LED.
- Arrêt automatique après environ 3 heures.
- Lavable en machine à 30°C.
- ⚡ Alimentation : secteur 230 V.
- 📏 Dimensions : L. 200 x l. 150 cm.
- 📦 Poids : 2,5 kg.
- 🛡️ **Garantie : 3 ans**



1 ● Cosy 19 16 309 000 2 ● Nordic 19 16 310 000

**Chauffe matelas 2 personnes TS 26 XXL**

- Surface supérieure : polaire.
- Surface inférieure : polaire.
- 3 niveaux de température éclairés.
- Système de sécurité BSS.
- Interrupteur amovible.
- Puissance 2 x 55/65 W.
- Lavable en machine à 30 °C.
- ⚡ Alimentation : secteur 230 V.
- 📏 Dimensions : L. 150 x l. 140 cm.
- 🛡️ **Garantie : 5 ans**



Chauffe matelas 19 16 305 000

**Chauffe matelas UB 53**

- Surface supérieure : polaire douce.
- Surface inférieure : polaire.
- 4 niveaux de température éclairés.
- Arrêt automatique après environ 12 heures.
- Système de sécurité BSS.
- Réinitialisation automatique après 3 heures des niveaux de température 3 et 4 au niveau 2.
- Interrupteur amovible.
- Puissance 60 W.
- Lavable en machine à 30 °C.
- ⚡ Alimentation : secteur 230 V.
- 📏 Dimensions : L. 150 x l. 80 cm.
- 🛡️ **Garantie : 5 ans**

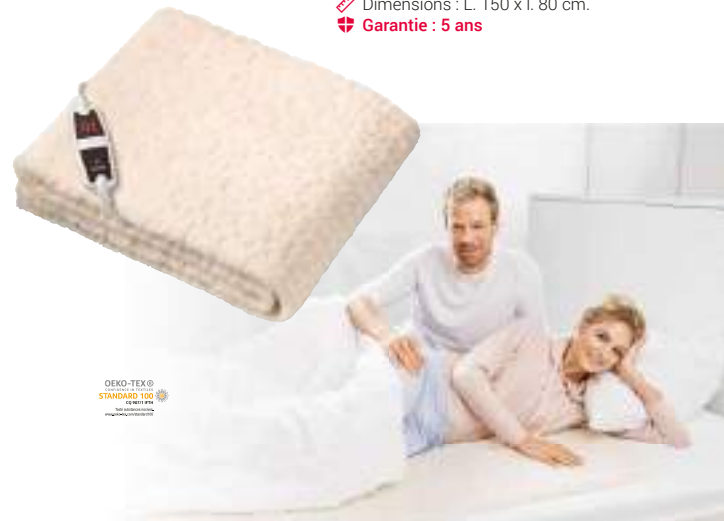

Chauffe matelas 19 16 306 000



## Coussin chauffant épaules/nuque HK 54

- Forme adaptée au corps pour les épaules et la nuque.
- Confort de transport agréable avec la fermeture magnétique.
- Surface douce, moelleuse et respirante\*.
- Réglage individuel à l'aide de boutons poussoirs.
- 3 niveaux de température lumineux.
- Arrêt automatique au bout d'env. 90 min.
- Chauffe rapidement.
- Réglage électronique de la température.
- Système de sécurité Beurer.
- Interrupteur amovible.
- Puissance 100 W.
- Élément chauffant lavable en machine à 30°C.
- Alimentation : secteur 230 V.
- Dimensions : L. 56 x l. 52 cm.
- Garantie : 3 ans**



Coussin

19 16 254 000

## Coussin chauffant dos/nuque HK 58

- Corps chauffant doux et moelleux en fibre polaire\*.
- Respirant, souple et agréable sur la peau.
- Forme adaptée au corps pour le dos et la nuque.
- Réglage électronique de la température sur 6 niveaux lumineux.
- Chauffe rapidement.
- Arrêt automatique au bout d'env. 90 min.
- Interrupteur amovible à touches LED innovant.
- Système de sécurité Beurer.
- Puissance 100 W.
- Corps chauffant en fibre polaire et housse en fibre polaire (amovible) lavable en machine à 30°C.
- Alimentation : secteur 230 V.
- Dimensions : L. 62 x l. 42 cm.
- Garantie : 3 ans**



Coussin

19 16 255 000

## Coussin chauffant XXL Nordic HK 123

**Le coussin chauffant extra large, respirant, confortable et extra doux.**

- Format extra-large : environ 60 x 30 cm.
- Matière microfibre de qualité polaire et agréablement douillet.
- 3 niveaux de température avec régulation automatique.
- Arrêt automatique après environ 90 minutes.
- Chauffe rapidement.
- Interrupteur détachable.
- Lavable en machine à 30°C.
- Alimentation : Sur secteur 220-240 V.
- Dimensions : L. 60 x l. 30 cm.
- Poids : 320 g.
- Garantie : 3 ans**



Coussin chauffant extra-large

19 16 308 000

## Coussin chauffant dos/nuque HK 53 Cosy

**Forme adaptée pour le dos et la nuque.**

- Respirant, confortable et agréable sur la peau.
- Contrôle électronique de la température sur 3 réglages éclairés.
- Arrêt automatique après env. 90 min.
- Réchauffement rapide.
- BSS (Beurer Safety System).
- Commande détachable.
- Puissance 100 W.
- Lavable en machine à 30°C.
- Alimentation : secteur 230 V.
- Dimensions : L. 62 x l. 42 cm.
- Poids : 430 g.
- Garantie : 3 ans**



Coussin HK 53

19 16 297 000

## Oreiller chauffant double face HK 48

- 2 faces avec revêtements différents : 1 face chauffante côté nuque et 1 face non chauffante.
- Régulation électronique de la température.
- 3 réglages de température lumineux.
- Alimentation amovible.
- Arrêt automatique au bout de 90 min.
- Puissance 100 W.
- Housse lavable en machine à 30°C.
- Alimentation : secteur 230 V.
- Dimensions : L. 40 x l. 30 cm.
- Garantie : 3 ans**



Oreiller chauffant Gris L. 40 x l. 30 cm

19 16 268 000

\* Öko-Tex : les textiles utilisés pour cet appareil correspondent aux hautes exigences écologiques humaines de la norme Öko-Tex Standard 100, comme l'a démontré l'institut de recherche Hohenstein.



# ACCESSOIRES CHAUFFANTS

## Coussin chauffant HK 25 & HK 35

- Arrêt automatique au bout d'env. 90 min.
- 3 réglages de température.
- Positions de commutation lumineuses.
- Régulation électronique précise de la température.
- Interrupteur amovible.
- Système de sécurité Beurer.
- Housse en coton amovible et lavable en machine à 40°C.
- Puissance 100 W.
- Alimentation : secteur 230 V.
- Dimensions : L. 40 x l. 30 cm.
- Garantie : 3 ans**



- 1 Gris HK 25 19 16 252 000
- 2 Bleu HK 35 19 16 253 000

**Le HK 35 chauffe plus rapidement que le HK 25.**

## Coussin chauffant HK 45 COSY

- Corps chauffant doux et moelleux en fibre polaire\*.
- Respirant, souple et agréable sur la peau.
- Interrupteur amovible.
- BSS (système de sécurité Beurer).
- Réglage électronique de la température.
- 3 niveaux de température lumineux.
- Arrêt automatique au bout d'env. 90 min.
- Chauffe rapidement.
- Housse en fibre polaire, amovible et lavable en machine à 30°C.
- Alimentation : secteur 230 V.
- Dimensions : L. 44 x l. 33 cm.
- Garantie : 3 ans**



OEKO-TEX®  
STANDARD 100  
by OEKO-TEX®



- Coussin 19 16 276 000

## Coussin chauffant HK 42 SUPER COSY

- Avec surface super moelleuse.**
- Surface particulièrement douce\*.
- Respirant, souple et agréable sur la peau.
- 3 niveaux de température lumineux.
- Arrêt automatique au bout d'env. 90 min.
- Chauffe rapidement.
- BSS (système de sécurité Beurer).
- Réglage électronique de la température.
- Interrupteur amovible.
- Lavable en machine jusqu'à 30°C.
- Alimentation : secteur 230 V.
- Dimensions : L. 44 x l. 33 cm.
- Garantie : 3 ans**



beurer  
santé et bien-être

OEKO-TEX®  
STANDARD 100  
by OEKO-TEX®

- Coussin 19 16 278 000

## Chauffe-pieds massant FWM 45

- Une doublure chaude et douce en peluche enveloppe les pieds pendant un confortable massage.
- Doublure amovible et lavable à la main.
- La chaleur et le massage peuvent être réglés séparément.
- Convient également pour les grandes pointures.
- 2 réglages de température.
- Puissance 16 W.
- 2 niveaux de massage (massage apaisant et revigorant).
- Élément chauffant intégré avec réglage de la température.
- Alimentation : secteur 230 V.
- Dimensions : L. 32 x l. 26 x H. 26 cm.
- Garantie : 3 ans**



- Chauffe-pieds 19 16 279 000

## Ceinture chauffante HK 49 COSY

- Bande de caoutchouc très large avec fermeture Velcro pour un port très confortable.
- Corps chauffant doux et moelleux en fibre polaire\*.
- Respirant, souple et agréable sur la peau.
- Interrupteur amovible.
- Système de sécurité Beurer.
- Réglage électronique de la température.
- 3 niveaux de température lumineux.
- Arrêt automatique au bout d'env. 90 min.
- Chauffe rapidement.
- Lavable en machine à 30°C.
- Alimentation : secteur 230 V.
- Dimensions : L. 69 x l. 28 cm.
- Garantie : 3 ans**



OEKO-TEX®  
STANDARD 100  
by OEKO-TEX®



- Ceinture 19 16 269 000

## Cape polaire

- Polaire double face, brossée côté intérieur.
- Cape sans manche, col rond fermé par un bouton.
- Polaire très douce, n'irrite pas la peau.
- 100% polyester 270 g/m<sup>2</sup>.
- Apporte douceur, confort et chaleur.
- Lavable en machine à 30°C - Sèche-linge interdit.
- Taille unique.



1 Fuchsia 14 15 400 290

2 Marine 14 15 400 140

## Couverture polaire

- Douce confortable et chaude, la maille polaire sèche rapidement et assure un couchage toujours impeccable.
- 100 % polyester, 350 g/m<sup>2</sup>.
- Norme NF EN ISO 12952 non allumabilité.
- Lavable en machine à 60 °C, séchage 60 °C maxi.
- Ne pas repasser.
- Dimensions : L. 220 x l. 180 cm.



1 Bleu 18 31 100 060

2 Gris 18 31 100 020

## Tour de cou chauffant HK 37 To Go

Un accessoire élégant qui vous tient chaud.

- Design moderne en maille torsadée et doublure intérieure douce.
- 3 réglages de température éclairés facile à utiliser.
- Surveillance de la température avec arrêt de sécurité.
- Arrêt automatique après env. 110 min.
- Powerbank puissant (3,6 W) et amovible pour env. 2 heures de chaleur sans fil.
- Temps de charge : env. 4,5 heures.
- Lavable en machine jusqu'à 30 °C.
- Alimentation : 1 batterie lithium-ion. (câble fourni sans adaptateur)
- Dimensions : L. 35 x l. 29 cm.
- Poids : 273 g.
- Garantie : 3 ans



Le powerbank peut servir de chargeur pour smartphones

## Lima Polaire

Couvre épaule, mi-dos type écharpe couvrante.

- Polaire double face, brossée côté intérieur.
- 2 poches devant.
- Polaire très douce, n'irrite pas la peau.
- 100% polyester 270 g/m<sup>2</sup>.
- Apporte douceur, confort et chaleur.
- Lavable en machine à 30°C - Sèche-linge interdit.
- Taille unique.



1

2

1 Fuchsia 14 15 401 290

2 Marine 14 15 401 140



beurer  
santé et bien-être

Tour de cou HK 37 To Go

19 16 294 000

# BOUILLOTES & VESSIES

## Bouillotte housse scandinave

**Idéale pour les soirées cocooning !**

- Bouillotte en matière thermoplastique avec housse scandinave.
- Bouillotte moulée intégralement.
- Fabriquée en Allemagne.
- Contenance : 2 L.
- Poids : 400 g



ERLONT

L. 33 x l. 19,5 x H. 6 cm

15 07 041 000

## Bouillotte housse en peluche extra douce

**Idéale pour les soirées cocooning !**

- Bouillotte en matière thermoplastique avec housse peluche extra douce.
- Bouillotte moulée intégralement.
- Fabriquée en Allemagne.
- Contenance : 2 L.
- Poids : 400 g



NOUVEAU

L. 33 x l. 24 x 6 cm

15 07 042 000

## Bouillotte TRADITIONAL NEXCARE™ COLDHOT<sup>(14)</sup>

- Bouillotte remplie de gel, spéciale micro ondes, réutilisable pour soulager les douleurs ou simplement se réchauffer.
- Pour réchauffer le corps ou le lit. Pour douleurs lombaires, menstruels et pour le maux d'estomac.
- Gel sûr et non toxique pour toute la famille.
- Réutilisable jusqu'à 100 fois.
- Sans latex, enveloppe velours.

3M



L. 20 x l. 15 cm

15 07 020 000

## Bouillotte KANGURU

- Revêtement doux en polaire.
- Réserve pour eau chaude (non bouillante).
- Peut être utilisée au lit, dans un canapé ou en position debout.
- Système d'accroche pour nouer autour de la taille.
- Dimensions : L. 75 x l. 12,5 cm.
- Contenance : 1,5 L.

PharmaTechnics



1



2

1 ● Bleu  
2 ● Beige

15 07 030 060

15 07 030 050

## Bouillotte électrique HEATWAVE

- Jusqu'à 6 h de chaleur réconfortante sous couverture, couette...
- Elle se charge en quelques minutes sur secteur.
- Pas de transport d'eau bouillante.
- Caractéristiques :
  - Température rapidement atteinte (env. 70°C).
  - Chaleur durable pendant plusieurs heures.
  - Pratique (câble électrique amovible), sûre, fiable (pas de remplissage requis).
  - Enveloppe doublée pour plus de sécurité.
  - Taie velours très douce.
- Alimentation : secteur 220 V.
- Dimensions : L. 28 x l. 19 cm.
- Garantie : 2 ans



1

sissel  
The natural way of Sweden



2

1 ● Taupe  
2 ● Rouge

15 07 034 370

15 07 034 000

## Vessie à glace tissu

- Bouchon avec un joint d'étanchéité.
- Enveloppe en caoutchouc nature imprégnée de nylon, intérieur en PVC, bouchon en PVC.

COMED



Ø 20-23 cm

15 07 002 000

Ø 25-28 cm

15 07 006 000

## Vessie à glace tissu

- Poche à glace.
- En tissu spécial confort à double couche pour assurer la longue conservation de la glace.
- Bouchon étanche avec gaine de sûreté.
- Sans latex.

PIC solution



Ø 28 cm

15 07 006 090

## Bouillotte caoutchouc naturel

- Bouchon étanche.
- Surface lamellée conçue pour permettre la libération graduelle de la chaleur.
- Contenance : 1,1 L.

PIC solution



L. 33,5 x l. 20 cm

15 07 008 090

## Bouillotte caoutchouc naturel avec housse polaire

- Très confortable avec sa housse douce.
- Garde longtemps la chaleur.
- Bouchon étanche.
- Surface lamellée conçue pour permettre la libération graduelle de la chaleur.
- Contenance : 1,1 L.

PIC solution



L. 34 x l. 21 cm

15 07 025 000



# BOUILLOTES & COUSSINS RELAXANTS

## Bouillotte micro-ondable DISNEY

Biosynex écrit une nouvelle page de son histoire en s'associant à Disney et en proposant d'adorables bouillottes peluches micro-ondables à l'effigie de vos personnages préférés.

- Bouillotte micro-ondable garnie de noyaux de cerise en tissu.
- Apporte chaleur, réconfort, apaisement et relaxation
- Soulage naturellement les petits maux du quotidien des plus petits (dès la naissance) aux plus grands.
- Pratique et sécurisante.
- Tissu tout doux, lavable à la main.
- Licence officielle Disney
- Dimensions : environ 22 cm de hauteur.

Disney  
BIO SYNEX

NOUVEAU



©Disney, ©Disney/Pixar, ©Disney. D'après l'œuvre originale « Winnie l'Ours » de A. A. Milne et E. H. Shepard.

1 Winnie	15 07 061 000	3 Stitch	15 07 067 000	5 Olaf	15 07 066 000	7 Miss Bunny	15 07 062 000	
2 Tic	15 07 064 000	4 Simba	15 07 063 000	6 Nemo	15 07 060 000	8 Marie	15 07 065 000	
8	Présentoir comptoir mix de 8 bouillottes							15 07 068 001

## Coussin cœur de cerise

- Écologique et 100% naturel, l'enveloppe de coton permet un lavage complet (avec noyaux) à 30°C.
- Les noyaux de cerises épousent les formes du corps afin de diffuser la chaleur partout où celle-ci est nécessaire et conservent la chaleur plus longtemps qu'une bouillotte à eau.
- Même refroidi, sa température ne descendra jamais en dessous de la température corporelle, son contact ne sera donc jamais froid.
- Utilisable indéfiniment.
- Chauffage au micro-ondes.
- Peut également servir de pack de froid après quelques heures au congélateur.



1 Classic	L. 27 x l. 27 cm	19 16 072 000
2 Cervical	L. 35 x l. 33 cm	19 16 147 000
3 Spécial	L. 55 x l. 13 cm	19 16 073 000

## Coussin noyaux de cerise Cherry

- Diffuseur de chaleur à l'ancienne.
- Utilisé pour les enfants, les personnes âgées et toutes personnes frileuses.
- Effet massant des noyaux de cerises.
- Maux de ventre, fragilité au froid.
- Chauffage au four micro-ondes.



L. 24 x l. 26 cm	19 16 270 000
L. 20 x l. 40 cm	19 16 271 000

## Compresse de lin Linum

Idéal pour les cervicales et les lombaires.

- Les graines de lin sont très souples et laissent circuler l'air ce qui leur confère un toucher très agréable et une utilisation très confortable.
- Forme anatomique pour une utilisation sur lombaires et cervicales.
- A passer au four micro-ondes ou congélateur selon les besoins.
- 16 compartiments (pour une meilleure répartition des graines et de la chaleur).
- Réchauffement au micro-ondes (max. 600 W) ou dans un four légèrement chauffé (max. 70° C)



1 Anatomic - Fleurie	L. 38 x l. 36 cm	21 13 150 330
2 Anatomic - Bleu nuit	L. 38 x l. 36 cm	21 13 150 000
3 Cervico - Bleu nuit	L. 42 x l. 40 cm	21 13 154 000
4 Classic - Fleurie	L. 45 x l. 30 cm	21 13 152 330



# CEINTURES & COMPRESSES RELAXANTES

## Ceinture chauffante abdominale VULPES

Particulièrement adaptée aux douleurs rencontrées par les femmes tout au long de leur vie. Développée par des femmes pour aider d'autres femmes à lutter contre les douleurs de l'endométriose et les douleurs menstruelles.

- Chaleur réglable via l'application de 0 à 60° en quelques minutes.
- Technologie de pointe utilisant le graphène : permet une distribution constante de la chaleur et un confort accru.
- L'application Vulpés utilise les dernières technologies :
  - Bluetooth Low Energy 5.0 : connexion rapide avec le smartphone.
  - Réglages de température, activation et désactivation via la voix pour les appareils iOS.
- Arrêt automatique de la minuterie réglable de 5 à 30 minutes.
- Composée en matière ultra douce et chaude : la Teddy superflausch, isolante, résistante et réconfortante.
- Contrôle dynamique de la chaleur grâce à un capteur de température intégré qui permet d'équilibrer les différences de température importantes et la surchauffe en cas d'augmentation de la température ambiante.

- Durée de vie exceptionnelle grâce à sa fermeture velcro haute qualité (15 fois plus résistant qu'un velcro classique).
- Peut être portée sous vos vêtements sans être remarquée.
- Autonomie : 2h30 (avec batterie) / illimitée sur secteur
- Temps de chargement : 2h.
- Alimentation : Batterie powerbank 5000 mAh (fournie).

🛡️ **Garantie : 1 an**



## Ceinture chauffante lombaire VULPES

Détend les zones musculaires et améliore la circulation sanguine grâce à sa chaleur pénétrante, et programmable grâce à l'application Vulpés.

- Permet de soulager les douleurs causées par des spasmes musculaires et les contractions.
- La chaleur dilate les vaisseaux sanguins des muscles entourant le rachis lombaire, augmente le flux d'oxygène et de nutriments vers les muscles, aidant à guérir les tissus endommagés.
- Forme ergonomique, peut être portée sous les vêtements sans être remarquée, matières ultra légères pour un poids minimum.
- Revêtements respirant conçu en viscose de bambou (95 %) et en Spandex (5 %).
- Technologie de pointe utilisant le graphène : permet une distribution constante de la chaleur et un confort accru.
- Durée de vie exceptionnelle grâce à sa fermeture velcro haute qualité (15 fois plus résistant qu'un velcro classique).

- Création de votre propre profil thermique sur l'application Vulpés (disponible pour iOS et Android) ou par commande vocale Siri sur les appareils iOS.
- Taille réglable.
- Réglage de la température jusqu'à 60°.
- 3 modes de contrôle de la chaleur.
- Fonction mémoire : mémorise la température sélectionnée pour les prochaines utilisations.
- Contrôle du temps de chauffage de 5 à 30 minutes avec arrêt automatique.
- Autonomie : 2h30 (avec batterie).
- Temps de charge : 2h.
- Alimentation : Batterie powerbank 5000 mAh (fournie).

🛡️ **Garantie : 1 an**



Ceinture lombaire abdominale Taille 1	19 16 181 000
Ceinture lombaire abdominale Taille 2	19 16 182 000

Ceinture lombaire chauffante	19 16 180 000
------------------------------	---------------

## Compresse de lin PHYTOTHERMA

- Cette compresse de lin 100% naturelle procure un effet relaxant, aide à soulager les douleurs ostéo-articulaires, à lutter contre l'inconfort physique, facilite la récupération à l'effort et apaise les douleurs grâce à la restitution de chaleur ou de froid (utilisation en thermothérapie ou cryothérapie).



MYCOPEDIC



1 Compresse scapulo-dorsale	L. 46 x l. 42 cm	21 16 170 000
2 Compresse universelle	L. 44 x l. 35 cm	21 16 171 000
3 Compresse cervicale	L. 59 x l. 20 cm	21 16 172 000
4 Compresse dorso-lombaire	L. 43 x l. 23 cm	21 16 173 000

## Ceinture chauffante Cherry Heat Belt

Idéale pour les muscles contractés, tendus en cas de douleurs et tensions dans la zone lombaire.

- Se chauffe au micro ondes.
- La ceinture chauffante noyaux de cerises est plus adaptée aux besoins des utilisateurs par sa mobilité et ne glisse pas grâce à sa fermeture Velcro.
- Effet massant des noyaux de cerises (non traités).
- S'ajuste au corps pour une efficacité ciblée.
- Elle détend et réchauffe de façon agréable en quelques secondes avec la chaleur douce et humide qu'elle dégage, chaleur idéale contre les douleurs cervicales, abdominales, coliques, mains et pieds froids.
- Housse 100% coton.
- Tour de taille maxi : 125 cm.
- Dimensions : L. 50 x l. 17 cm.

🛡️ **Garantie : 2 ans**



YouTube



Ceinture chauffante	19 16 288 000
---------------------	---------------

## Pistolet de massage par percussion NOVAGUN HEALTHTECH

**Pistolet de massage efficace pour des massages en profondeur, confortables et silencieux.**

- S'utilise sur tout le corps pour redonner de la masse musculaire, améliorer la récupération et la cicatrisation.
- Son moteur de 70W permet de masser les muscles en profondeur, jusqu'à 80 mm en dessous de la peau.
- Conçu pour une utilisation facile, s'allume et s'éteint avec un simple bouton.
- Ergonomie en T pour une excellente prise en main.
- Fonctionne avec une intelligence artificielle pour contrôler la vitesse, protéger du décrochage et sa mémoire flash intégrée.
- Non douloureux, 3 vitesses, 7 têtes fournies, arrêt automatique.
- Recharge complète en 2h30, autonomie de 9h (en première vitesse, 20 minutes par jour, pendant 27 jours).
- Alimentation : Sur batterie.
- Dimensions : L. 25,5 x l. 6 x H. 23 cm.
- Poids : 1,7 kg
- **Garantie : 1 an**



Pistolet de massage musculaire

20 08 378 000

## Lampe infrarouge IL 21

**Une chaleur apaisante en cas de rhume et les tensions musculaires.**

- Ampoule en verre pressé.
- Design exclusif.
- 5 niveaux d'inclinaison.
- Puissance : 150 Watts.
- Produit médical.
- Dimensions : L. 14,5 x l. 22 x H. 17,5 cm.
- Poids : 600 g
- **Garantie : 3 ans**



Lampe infrarouge IL 21

21 07 099 000

## Lampe infrarouge IL 50

**Une chaleur bienfaisante et idéale en cas de rhumes et de tensions musculaires.**

- Vitre en verre céramique.
- Surface de rayonnement : L. 30 x l. 40 cm.
- Dispose d'un angle d'inclinaison réglable (0 à 50 degrés).
- Minuteur avec arrêt automatique après expiration du temps réglé.
- Bloque 100 % des UV.
- Avec ventilation.
- Sécurité anti-surchauffe.
- Enroulement du câble.
- Dimensions : L. 27 x l. 28,5 x H. 19,5 cm.
- Poids : 1,5 kg
- **DM Classe I**
- **Garantie : 3 ans**



Lampe IL 50

21 07 105 000

## Tapis de yoga et d'étirements MG 280

**Étirez et détendez vos muscles.**

- Dimensions plié : L. 75 x l. 53,5 x H. 15 cm.
- Dimensions : L. 127 x l. 55 x H. 10 cm.
- Alimentation : secteur 230 V.
- Poids : 5,5 kg
- **Garantie : 3 ans**



Tapis de yoga et d'étirements MG 280

20 08 019 000

## Pistolet de massage musculaire MG 185

**Appareil de massage musculaire ciblé pour soulager les tensions.**

- Soulage les tensions musculaires.
- Massage des points de déclenchement, puissant et bienfaisant.
- - 9 niveaux d'intensité et 3 programmes de massage ;
- - 5 embouts de massage pour une utilisation personnalisée ;
- - Écran tactile à LED pour une utilisation simple ;
- - Ergonomique avec poignée anti-dérapante ;
- - Fournis avec valise de rangement.
- Alimentation : Batterie lithium-ion (autonomie jusqu'à 5,3h).
- Dimensions : L. 17,5 x l. 7 x H. 24 cm.
- Poids : 1,052 kg
- **Garantie : 3 ans**



YouTube



Pistolet de massage musculaire

20 08 313 000

## Appareil de massage MG 40

- Massage vibrant séparé.
- Massage à chaleur infrarouge.
- Effet en profondeur grâce à la chaleur infrarouge.
- Poignée antidérapante réglable.
- Tête rotative pour une utilisation pratique.
- 4 accessoires de massage interchangeables inclus.
- Interrupteur à 3 niveaux.
- Puissance : 12 W.
- Alimentation : secteur 230 V.
- Poids : 650 g
- **Garantie : 3 ans**

beurer  
santé et bien-être



Accessoires de massage

Appareil de massage

21 07 104 000

## Appareil à ultrasons MINISONIC®

- Mode continu et mode vibrant en alternance ou simultanément.
- Appareil d'appoint portable maniable et léger.
- Fréquence : 1 Mhz.
- Puissance 4,5 W max.
- Alimentation : secteur.
- **Garantie : 1 an sur l'appareil**
- **Garantie : 3 mois sur le chargeur**



Winelec®

Appareil à ultrasons

21 03 450 000

## Thalasso bain de pieds pliable FB 30

**Gain de place.**

- Bain de pieds pliable 3 fonctions : mise à température de l'eau, massage par vibrations et massage bouillonnant.
- Points de lumière infrarouge bien-être.
- Avec embout pédicure (pierre ponce).
- Support de pieds pour massage suspendu.
- Protection anti-éclaboussures amovible.
- Pieds en caoutchouc antidérapant.
- Enroulement du câble et fixation.
- Jusqu'à la pointure 45.
- Env. 60 W.
- Alimentation : secteur 230 V.
- Dimensions : L. 40 x l. 40 x H. 20 cm.
- **Garantie : 3 ans**

beurer  
santé et bien-être

YouTube



Thalasso bain de pieds

19 16 273 000

## Coussin de siège chauffant HK 70

Pour une posture ergonomique au bureau, à la maison et en voiture.

- Utilisation universelle : dossier ergonomique avec diffusion de chaleur.
- Fixation universelle avec bandes auto-agrippantes des 2 côtés.
- Commande simple à 1 touche.
- 3 réglages de température éclairés.
- Chauffe rapidement.
- Surveillance de la température et arrêt automatique après env. 90 minutes.
- Housse avec corps chauffant intégré : Lavable en machine à 30 °C.
- Comprendant : 1 adaptateur secteur avec un câble en spirale et 1 adaptateur voiture.
- Alimentation : secteur 230 V.
- Dimensions : L. 36 x l. 29 cm.
- Poids : 488 g.
- Garantie : 3 ans**



**beurer**  
santé et bien-être

OEKO-TEX®  
STANDARD 100  
certifié selon  
www.oeko-tex.com



Coussin de siège chauffant HK 70

20 08 312 000

## Siège de massage shiatsu dos MG 206

Transforme n'importe quel siège ordinaire en véritable fauteuil de massage.

- Siège de massage shiatsu pour le dos.
- 4 têtes de massage.
- Avec fonction de minuteur (5/10/15 min).
- Manipulation simple avec commande manuelle.
- 3 zones de massages réglables sont proposées : haut du dos, bas du dos et dos entier.

Caractéristiques :

- Coussin d'assise amovible.
- Housse lavable à 40 °C.
- Surface aspect cuir (PU), velours doux et maille respirante.
- Dossier fixe.
- Bandes de fermeture flexibles.
- Puissance : environ 18 W.
- Alimentation : secteur 230 V.
- Poids : 2,8 kg.
- Garantie : 3 ans**



**beurer**  
santé et bien-être

Siège de massage

20 08 310 000

## Siège de massage auto/maison MG 155

- Dispose de 5 moteurs à vibrations sur 3 zones de massage sélectionnables individuellement.
- 2 niveaux d'intensité du massage.
- Avec fonction de chaleur contrôlable séparément.
- Manipulation simple avec commande manuelle.
- Installation sur tous les sièges avec profondeur d'assise et dossier.
- Sangles d'attache flexibles pour la fixation.

Caractéristiques :

- Adaptateur pour voiture.
- Puissance 9,6 W.
- Alimentation : secteur 230 V ou adaptateur allume-cigare.

**Garantie : 3 ans**

**beurer**  
santé et bien-être



Siège de massage

20 08 311 000

## Massage des pieds shiatsu HM SMP-1200

Massage Shiatsu des pieds avec chaleur.

- Le massage des pieds (réflexologie) aide à améliorer le fonctionnement des organes importants du corps.
- 9 têtes de massage tournantes par pieds procurent un massage des pieds revigorant.
- Fonction chaleur par infrarouge.
- Surface lavable.
- Compact et pratique, il se glisse aisément sous un canapé, sous un lit ou dans une étagère.
- Alimentation : secteur 230 V.
- Dimensions : L. 41 x l. 37 x H. 13 cm.
- Poids : 3,19 kg.
- Garantie : 2 ans**

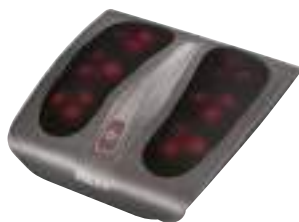

20 08 327 000

## Mini masseur 3 têtes

- Massage par vibration avec têtes de massage en plastique doux.
- Dénoue et apaise les tensions musculaires.
- Ultra compact et pratique.
- Alimentation : 2 piles AA LR6 (fournies).
- Garantie : 2 ans**



**HOMEDICS**  
HOMEDICS & FUNCTION

Mini masseur

20 08 380 000

## Mini appareil massage MG 16

Petit et maniable.

- Massage vibrant avec trois têtes de massage lumineuses.
- Idéal pour le dos, la nuque, les bras et les jambes.
- Petit et maniable.
- Avec voyant LED.
- Alimentation : 3 piles AAA LR03 (fournies).
- Garantie : 3 ans**

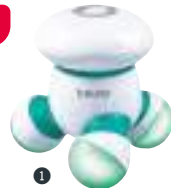

1 Vert

20 08 308 070

2 Rouge

20 08 308 180

## Siège de massage shiatsu HM EDS-4000

- 3 types de massage :
  - Massage Shiatsu : massage revigorant et en profondeur pour dénouer les tensions musculaires.
  - Massage par roulement : massage plus doux pour préparer les muscles au massage shiatsu plus en profondeur.
  - Massage par vibration : pour faire fondre rapidement et efficacement les tensions musculaires.
- Largeur et hauteur réglables, s'adapte donc à toutes les tailles et morphologies.
- Possibilité de masser à endroit fixe.
- Chaleur apaisante.
- Livré avec sac de transport.
- Alimentation : secteur 230 V.
- Dimensions : L. 78,5 x l. 15 x H. 47 cm.
- Poids : 9,97 kg.
- Garantie : 2 ans**



**HOMEDICS**  
HOMEDICS & FUNCTION



Siège de massage

20 08 325 000

## Siège de massage shiatsu HM ML4M-1500H-EU

Mécanisme en T pour plus d'ergonomie au niveau du dos et des épaules.

- 12 fonctions de Massage :
- Massage Shiatsu : détend les tensions par un massage profond des muscles.
- Massage par roulement : prépare les muscles au massage Shiatsu en les échauffant.
- Massage à 4 mains : les têtes de massage sont disposées de telle sorte que vous avez l'impression de bénéficier réellement d'un massage à 4 mains.
- Chaleur apaisante.
- Possibilité de masser à endroit fixe.
- SensaTouch : les têtes de massage sont montées sur ressorts pour épouser parfaitement les courbes du corps, ce qui procure un massage tout en douceur.
- Largeur et hauteur réglables, s'adapte donc à toutes les tailles et morphologies.
- Appui-tête ajustable.
- Rabat ajustable pour régler l'intensité.
- Côtés rembourrés pour plus de confort.
- Alimentation : secteur 230 V.
- Dimensions : L. 87 x l. 24 x H. 51 cm.
- Poids : 8,79 kg.
- Garantie : 2 ans**

**HOMEDICS**  
HOMEDICS & FUNCTION



Siège de massage

20 08 326 000



# COUSSINS DE VOYAGE & DU QUOTIDIEN

## Cale nuque avec gel KINE TRAVEL

KINÉtravel

NOUVEAU

- S'adapte parfaitement à la morphologie grâce à sa mousse mémoire de forme.
- Apporte maintien et confort lors des voyages.
- Forme spécifiquement conçue pour s'adapter aux épaules, maintenir le cou et diminuer la pression sur les vertèbres cervicales et la tête.
- Sa technologie gel procure un effet rafraîchissant, dissipe la chaleur corporelle pour maintenir la tête et la nuque frais et confortable.
- Housse lavable à la main 100% Polyester.
- Mousse à mémoire de forme 100% Polyuréthane.
- Gel 100% Polyuréthane.
- Dimensions : L. 30 x l. 27 cm.
- Poids : 492 g



Cale nuque avec gel

18 13 057 000

## Masque de sommeil anti-ronflements SL 60

Traitement thérapeutique pour réduire les ronflements.

- Arrêt immédiat du ronflement par l'intermédiaire d'une alarme de vibration frontale.
- En raison de la réaction du corps, les muscles de la gorge deviennent fermes et cela peut permettre à l'utilisateur de changer sa position dans le lit.
- Attache par sangle réglable.
- Batterie rechargeable.
- Durée d'utilisation : 2 - 3 nuits en cas de ronflements lourds.
- Alimentation : 1 batterie (avec câble USB fourni).
- Dimensions : L. 23,5 x l. 9 x H. 3,4 cm.
- Poids : 48 g
- Garantie : 3 ans

beurer  
santé et bien-être



Masque SL 60

18 59 005 000

## Coussin BUCHI SISSEL®

- Remplissage naturel de graines de sarrasin contrôlé.
- Épouse la forme du cou.
- Pratique pour les voyages en voiture, en train ou en avion.
- Un appui pratique et efficace pour les soirées de lecture.



sissel  
The natural way of sleeping

Coussin

18 13 572 000

## Coussin BUCHI SOFT SISSEL®

- Le Buchi Soft est un coussin de voyage en mousse à mémoire de forme, confortable et douillet pour les longs trajets en voiture, en train ou en avion.
- Garniture : mousse viscoélastique.
- Revêtement : velours (80% coton, 20% polyester).



sissel  
The natural way of sleeping

Coussin

18 16 256 000

## Coussin de nuque

- Mousse à mémoire de forme douce et ferme.
- Housse en velours doux.
- Dimensions : Ø 32 x H. 9 cm.



● Bleu 18 13 042 060  
● Gris 18 13 042 020

● Marron 18 13 042 370

## Oreiller à mémoire de forme TRAVELLER B-DERMOFRESH

Votre partenaire de voyage: dans l'avion, à l'hôtel, dans le voiture ou le train.

- Oreiller à mémoire de forme pliable pour faciliter son transport.
- Fourni avec une housse grise imperméable (barrière contre les acariens, les bactéries et les champignons) et un sac de transport.
- Réduit les points de pression et favorise la circulation sanguine.
- Dimensions : L. 46 x l. 32 cm.
- Garantie : 2 ans

B-Dermafresh



● Gris

18 13 048 020

## Cale-nuque / coussin 2 en 1

- Produit double fonction : un cale nuque qui devient un coussin d'appoint en un instant !
- Produit développé en partenariat avec un kinésithérapeute.
- Textile au toucher doux, testé sans substances nocives (certification Oeko Tex®).
- Microbilles confort.
- Bande élastique pour fixer le coussin d'appoint à l'appui-tête.
- Dimensions : L. 37 x l. 29 x H. 10 cm.

KINÉtravel



Cale nuque/coussin

18 13 031 000

## Coussin de voyage massant à mémoire de forme

- Massage par vibration intégré avec 2 intensités pour relâcher les tensions musculaires et aider à vous détendre.
- Bouchons d'oreilles fournis.
- Housse amovible et lavable.
- Alimentation : 2 piles AA LR6 (fournies).
- Garantie : 2 ans

HOMEDICS



Bouchons d'oreilles également fournis

Coussin de voyage

20 08 324 000

## Coussin flexible à mémoire de forme

Idéal pour les voyages, regarder la télévision, la lecture, etc.

- Peut être tordu et enroulé autour de vous pour votre confort.
- Mousse à mémoire de forme douce et ferme.
- Housse amovible et lavable.
- Dimensions : L. 63 x Ø 10 cm.



● Vert

18 16 145 000

## Tour de cou Aroma Neck Roll

Le tour de cou Aroma Neck Roll avec son remplissage naturel de graines et de plantes apporte chaleur et détente.

- L'association des graines de lins qui gardent la chaleur et des plantes aromatiques offrent un long moment de relaxation et de douceur.
- S'utilise chaud (au micro ondes) ou froid.
- Taie 100% coton.

Composition : Lin, épeautre, lavande, camomille, bétoine et menthe.

sissel  
The natural way of sleeping



Tour de cou

18 16 278 000

## Set de voyage gonflable

- Ce set comprend un coussin de nuque gonflable avec pochette en PVC, un masque et des bouchons pour les oreilles.

COMED



Set de voyage

21 13 008 001



# COUSSINS DE VOYAGE & DU QUOTIDIEN

## Coussin assise avec gel KINE TRAVEL

- S'adapte à la forme du corps, contribue à une position assise droite et aide à soulager la pression de la colonne vertébrale sur le bassin afin de prévenir l'apparition des douleurs.
- Épouse la morphologie grâce à son ergonomie et sa mousse à mémoire de forme.
- Le gel permet de garder une sensation de fraîcheur à l'assise.
- Adapté à un usage au bureau ou à domicile.
- Housse lavable à la main 100% Polyester.
- Mousse à mémoire de forme 100% Polyuréthane.
- Gel 100% Polyuréthane.
- Dimensions : L. 40 x l. 37 x H. 6 cm.
- Poids : 550 g



KINÉ travel

Coussin assise en gel

18 13 059 000

## Coussin lombaire avec gel KINE TRAVEL

- Épouse parfaitement la morphologie grâce à son ergonomie spécialement étudiée et sa mousse à mémoire de forme et permet de mieux supporter la position assise prolongée.
- Le gel du coussin permet de garder une sensation de fraîcheur.
- Adapté à un usage au bureau ou à domicile.
- Housse lavable à la main 100% Polyester.
- Mousse à mémoire de forme 100% Polyuréthane.
- Gel 100% Polyuréthane.
- Dimensions : L. 36,5 x l. 33 x H. 8 cm.
- Poids : 500 g



NOUVEAU

Coussin lombaire avec gel

18 13 058 000

## Coussin lombaire ergonomique

- Coussin à fixer au dossier pour rétablir la forme naturelle du bas du dos, améliorer la posture et ainsi réduire les douleurs lombaires.
- Produit développé en partenariat avec un kinésithérapeute.
- Mousse haute densité.
- Forme creusée profilée.
- Élastique de maintien au dos.
- Poignée de transport.
- Déhoussable et lavable.
- Dimensions : L. 27 x l. 36 x H. 6 cm.



KINÉ travel

Coussin lombaire

18 13 034 000

## Couvre siège EXTRA CONFORT

- Couvre siège spécialement étudié pour traiter l'ensemble des zones du corps impactées par la position assise en voiture : épaules, vertèbres lombaires, dorsales, bas de colonne et cuisses.
- Produit développé en partenariat avec un kinésithérapeute.
- Coussin lombaire intégré.
- Compatible airbags latéraux.
- Mousse haute densité.
- Taille universelle, convient à tous types de véhicules.
- Dimensions : L. 116 x l. 54 cm.



KINÉ travel



Couvre siège

18 13 035 000

## Coussin d'assise profilé GRAND CONFORT

- Pour contrer les douleurs de bas de colonne, liées à la position assise prolongée.
- Forme creusée et calibrée pour une ergonomie parfaite.
- Produit développé en partenariat avec un kinésithérapeute.
- Mousse haute qualité.
- Forme creusée ergonomique.
- Poignée de transport.
- Déhoussable et lavable.
- Dimensions : L. 40 x l. 42,5 x H. 4,5 cm (au plus haut).



KINÉ travel

Coussin d'assise

18 13 037 000

## Coussin correcteur d'assise

- Coussin pour corriger la position assise, ramener la colonne vertébrale dans sa position naturelle et limiter les douleurs de posture prolongée.
- Particulièrement utile pour les fauteuils bas ou creusés par l'usage.
- Produit développé en partenariat avec un kinésithérapeute.
- Mousse haute densité.
- Forme biseautée.
- Poignée de transport.
- Déhoussable et lavable.
- Dimensions : L. 32 x l. 38 x H. 7 cm.



KINÉ travel

Coussin

18 13 036 000

## Coussin de maintien dorsal K-DOS

- Apporte un soutien et évite l'affaissement du dos en position assise.
- Permet une meilleure posture générale.
- Se fixe à l'aide de sangles sur un dossier.
- Peut s'utiliser en voiture ou au bureau.
- Composé de mousse viscoélastique 86 kg/m³.
- Livré avec une housse amovible en PU et tissu 3D.
- Dimensions : L. 9 x l. 40 x H. 46 cm.
- Poids : 1,12 kg
- Charge maxi : 120 kg.



HEADGEGEN  
SINCE 1982

FABRICATION  
FRANÇAISE

Coussin de maintien dorsal

18 27 092 000



## T-shirt Posture Shirt SISSEL®

Aide à positionner correctement les épaules et à adopter une posture ergonomique au quotidien.

- Active les muscles du haut du dos et apporte un soutien lors des positions assises ou debout.
- Corrige la posture.
- Contribue à réduire tensions et douleurs.
- Très esthétique grâce à son design simple.
- S'adapte à toutes les morphologies.
- Matière très fine (77 % nylon, 23 % élasthanne) permettant de porter le Posture Shirt SISSEL® sous une chemise et une veste.
- Lavable en machine à 40 °C, ne passe pas au sèche-linge.



Sans

Avec



YouTube



● Homme			
Taille : S	14 39 259 000	Taille : L	14 39 270 000
Taille : M	14 39 260 000	Taille : XL	14 39 280 000

● Femme			
Taille : XS	14 39 255 000	Taille : M	14 39 257 000
Taille : S	14 39 256 000	Taille : L	14 39 258 000

## DORSABACK® CAR

- S'adapte rapidement et facilement à tous les sièges de voiture.
- Soutient la colonne vertébrale sur toute sa longueur.
- Sangles réglables.
- Dossier galbé.
- Housse amovible en coton matelassé.

🛡️ **Garantie : 3 ans**



● Noir	18 16 253 000
--------	---------------

## Coussin SIT SPECIAL 2 IN 1

Soulage la colonne vertébrale, le coccyx et le sacrum grâce à sa mousse préformée et sa cale amovible.

- Mousse de polyuréthane à haute densité.
- Cale amovible en mousse à mémoire de forme.
- Déhoussable, housse velours.
- Taie antidérapante.
- Forme anatomique de l'assise.

🛡️ **Garantie : 5 ans**



● Bleu nuit	L. 40 x l. 43 x H. 9 cm	18 16 255 000
-------------	-------------------------	---------------

## DORSABACK® + PAD (soutien lombaire)

- Prévention et complément de la rééducation des problèmes de dos.
- Angle d'inclinaison réglable pour s'adapter à tous les types de fauteuils.
- Léger et peu encombrant, il se transporte partout.
- Forme ergonomique.
- Housse amovible en coton matelassé.
- Sangle d'attache au siège.
- Livré avec un soutien lombaire.

📏 Poids : 2,3 kg

🛡️ **Garantie : 3 ans**



● Gris	18 34 061 020	● Noir	18 34 012 030
--------	---------------	--------	---------------

## DORSABACK®

- Prévention et complément de la rééducation des problèmes de dos.
- Léger et peu encombrant, il se transporte partout.
- Angle d'inclinaison réglable pour s'adapter à tous les types de fauteuils.
- Housse amovible en coton matelassée.
- Dimensions dossier : 31 x 50 cm.
- Dimensions siège : 44 x 37 cm, épaisseur 3,5 cm.
- Livré avec une sangle.

📏 Poids : 2,3 kg

🛡️ **Garantie : 3 ans**



● Gris	18 16 252 020	● Noir	18 16 252 000
--------	---------------	--------	---------------

## Coussin SITFIT® PLUS

Grâce à sa forme ergonomique, permet d'avoir une assise dynamique et une posture droite.

- Corrige la position assise.
- Muscle le dos et le bassin.
- Stimule la circulation sanguine.
- Muscle les jambes et les pieds.
- Prévient les problèmes de dos.
- Livré avec guide d'exercices et pompe.
- Dimensions : L. 37 x l. 37 x H. 6,5 cm.

🛡️ **Garantie : 2 ans**



1 ● Noir	18 16 277 030	2 ● Rouge	18 16 254 180
----------	---------------	-----------	---------------

## Coussin SISSEL® BACK CHANGE

Nouveau coussin qui peut être soit un soutien dorsal, soit un coussin d'assise active.

- Son ergonomie offre un moyen unique de guider efficacement votre dos entre pression et relâchement.
- En coussin d'assise : l'assise active améliore la stabilité du buste et travaille les muscles profonds.
- En soutien dorsal : soutient parfaitement la lordose lombaire, améliore la position assise naturelle et apporte simultanément relaxation et massage.
- Rempli d'air avec une surface légèrement arrondie et un fond plat.
- Le degré de stabilité et de fermeté sont réglables en ajoutant de l'air (pompe incluse).

⚠️ **Charge maxi : 100 kg.**

🛡️ **Garantie : 2 ans**



Coussin SISSEL® BACK CHANGE	Ø 40 cm	18 16 117 000
-----------------------------	---------	---------------

## Sous-vêtements postural MEDI LYNE

**Le sous-vêtement de protection du dos développé spécialement pour les soignants !**

- Solution active et polyvalente, accompagne les mouvements, et réduit la pénibilité des journées.
- Comment MEDI LYNE vous accompagne pour prendre soin des autres ?
- Les dispositifs PERCKO intègrent un système unique et breveté : la technologie Lyne.
- Système de tenseurs qui va permettre de favoriser l'extension de la colonne vertébrale et de renforcer les muscles profonds afin d'entraîner une diminution des douleurs musculosquelettiques de cette zone sur le long-terme.

### Ses actions :

- Ouvrir le thorax.
- Réaligne la colonne vertébrale et protège le dos.
- MEDI LYNE est discret et invisible sous la blouse, il peut donc être porté toute la journée
- Vos muscles stabilisateurs sont constamment stimulés, MEDI LYNE n'atrophie donc pas les muscles.
- Conçu avec une matière très fine, MEDI LYNE est léger et respirant.
- Adapté pour les infirmiers, aides-soignants, kinésithérapeute, brancardiers, sages-femmes, pharmaciens...

### DM Classe I

#### Composition :

2 tissus :  
1 - 83% Polyamide - 17% Élasthanne  
2 - 78% Polyamide - 22% Élasthanne

**spécialement conçu pour les soignants !**



**NOUVEAU**

### 1 Femme

Taille : XS	21 34 022 000	Taille : XL	21 34 026 000
Taille : S	21 34 023 000	Taille : XXL	21 34 027 000
Taille : M	21 34 024 000	Taille : XXXL	21 34 028 000
Taille : L	21 34 025 000		

### 2 Homme

Taille : XS	21 34 015 000	Taille : XL	21 34 019 000
Taille : S	21 34 016 000	Taille : XXL	21 34 020 000
Taille : M	21 34 017 000	Taille : XXXL	21 34 021 000
Taille : L	21 34 018 000		



## Gilet postural quotidien LYNE HOME

**Développé en France avec des professionnels de santé.**

- 72,5 % des utilisateurs déclarent avoir réduit leurs douleurs.
- Matières certifiées Oeko-Tex®, lavable en machine à 30° C.

### DM Classe I

#### Composition :

78% Polyamide - 22% Élasthanne

### 1. SOULAGEZ VOTRE DOS :

- en réalignant naturellement votre colonne vertébrale et en réduisant les pressions sur vos vertèbres.

### 2. RENFORCEZ VOS MUSCLES À CHAQUE MOUVEMENT :

- en adoptant une posture active lors de vos activités à la maison et en stimulant ainsi les muscles de votre dos.

### 3. RÉALISEZ VOS ACTIVITÉS EN TOUTE SÉRÉNITÉ :

- en évitant les gestes risqués et les faux mouvements lors de vos activités de cuisine, jardinage, bricolage, ménage, rangement ...

**Le gilet pratique qui soulage votre dos à la maison !**



### 1 Homme

Taille : XS	21 34 001 000	Taille : XL	21 34 005 000
Taille : S	21 34 002 000	Taille : XXL	21 34 006 000
Taille : M	21 34 003 000	Taille : XXXL	21 34 007 000
Taille : L	21 34 004 000		

### 2 Femme

Taille : XS	21 34 008 000	Taille : XL	21 34 012 000
Taille : S	21 34 009 000	Taille : XXL	21 34 013 000
Taille : M	21 34 010 000	Taille : XXXL	21 34 014 000
Taille : L	21 34 011 000		



# ANTIPARASITAIRES & DÉSINSECTISEURS

## HEAT IT® - Piqûres d'insectes

Soulage et apaise les piqûres d'insectes : moustiques, guêpes, taons...

- Dispositif permettant de soulager rapidement et efficacement les piqûres d'insectes.
- Utilisation avec le smartphone via l'application dédiée qui permet de personnaliser le paramétrage de l'appareil.
- Action simple et rapide : Il suffit de brancher le Heat It® sur le port de chargement et l'application correspondante s'ouvre. Après un bref pré-chauffage, posez la surface de contact de l'appareil sur la piqûre.
- Efficacité prouvée scientifiquement : la zone de peau est brièvement chauffée à 51°C, le principe d'action de l'hyperthermie locale sans produits chimiques et scientifiquement confirmé pour soulager les piqûres.
- Toujours à portée de main : il s'accroche sur votre porte-clés.
- Convient à toute la famille : convient aussi parfaitement aux femmes enceintes et aux enfants à partir de 4 ans (utilisation autonome à partir de 12 ans) grâce aux paramètres de l'application.
- Jusqu'à 1 000 traitements peuvent être effectués sur une batterie de smartphone pleine.
- Disponible en version Android et iPhone.
- Dm Classe IIa**
- Garantie : 2 ans**

NOUVEAU



1	Version iPhone	À l'unité	19 41 010 000
1	Version Android	À l'unité	19 41 011 000
2	Présentoir Heat It®	5 appareils iPhone / 5 appareils Android	19 41 012 000

## Désinsectiseur GLUE PAD

- Élimine insectes volants.
- Système de plaque de glue
- Couvre une surface de 90 m².
- Design contemporain et hygiénique.
- Fixation murale ou à poser.
- Facile d'entretien.
- Longueur du câble 1,9 m.
- Dimensions : L. 29,5 x l. 17 x H. 37 cm.
- Poids : 1,3 kg.



Diffuseur (kit Désinsectiseur + recharge GLUE PAD + lampe UV)	19 26 005 000
<b>Produits associés</b>	
Recharge GLUE PAD	1 lot de 6 plaques 19 26 006 001
Lampe UV pour appareil GLUE PAD	19 26 007 000

## Appareil soulageant les piqûres d'insectes BR 60

Aide à lutter contre les démangeaisons, l'inflammation et l'enflure.

- Conçu pour un traitement sans additifs chimiques.
  - Indispensable à la maison comme en déplacement.
  - La chaleur accélère le processus de cicatrisation.
  - Plaque chauffante en céramique à chauffage rapide.
- 2 programmes disponibles :**
- 1 : pour la première application et les personnes à la peau sensible.
  - 2 : pour les applications régulières.
- Alimentation : 2 piles AAA LR03 (fournies).
- Dimensions : L. 9,8 x l. 3,5 x H. 1,9 cm.
- Poids : 24 g (sans les piles)
- DM Classe IIa**
- Garantie : 5 ans**



Appareil BR 60 19 41 303 000

## Peigne anti-poux électrique

- Sans risque et sans effets secondaires.
- À utiliser sur cheveux secs.
- Il suffit de peigner pour se débarrasser des poux et des lentes.
- Lors du contact avec les dents du peigne, les poux sont tués par une impulsion électrique.
- Alimentation : 1 pile (fournie).



Peigne anti-poux électrique 19 39 006 000

## Traitement anti-poux environnement

- Traitement d'environnement contre les poux présents sur les textiles (vêtements, canapés, draps ...).
- Ne tache pas.
- Prévient la propagation au sein du foyer.



1 spray de 400 ml 19 03 221 000

## Traitement anti-gale

- Permet d'éradiquer la gale de tous les textiles contaminés.
- Effet « choc » par simple pulvérisation, stoppe la prolifération, protection longue durée.



1 spray de 400 ml 19 08 050 000

## Traitement anti-punaises de lit

- Traitement d'environnement contre les punaises de lit.
- Permet de traiter efficacement les sommiers, matelas, oreillers... à la maison, en collectivités et hôtellerie.
- Prévient la propagation au sein du foyer ou de l'établissement.



1 spray de 400 ml 19 03 222 000



# AÉROSOLTHÉRAPIE PAR NÉBULISATION

## Kit nébulisation à usage unique

- Compatible avec les nébuliseurs AC 2000 et AIRMED 1000.
- Comprenant une cuve de nébulisation graduée, une tubulure et 1 masque.



1 Kit nébulisation adulte	18 12 035 000
2 Kit nébulisation enfant	18 12 036 000

## Kit SIDESTREAM pour nébuliseur

- Très haut niveau de déposition : 80% des particules sous les 5 microns.
- Temps de nébulisation court : 2.5 ml en moins de 7 mn.
- Performances reproductibles et garanties grâce à son procédé de production des particules unique.
- Diminution d'émulsions : grâce à sa technique d'arrachage des particules, la présence de mousse dans le nébuliseur est minime.
- Pour tout médicament liquide aérosolisable.
- Les tuyaux ne sautent pas, le nébuliseur n'est pas sous pression.



1 Kit SIDESTREAM masque adulte	18 12 115 001
2 Kit SIDESTREAM masque pédiatrique	18 12 116 001
<b>Produit associé</b>	
2 Filtre ISO GARD® Par 50	09 04 005 001

## Nébuliseur pneumatique AC 2000

Traite aussi bien les bronches que les alvéoles.

- Compresseur pneumatique parmi les plus puissants du marché, associé à son nébuliseur, permet une nébulisation rapide et de qualité.
- Compatible avec tous les produits nébulisables (source : GAT du SPLF - 2011).
- Bronchodilatateurs : Terbutaline, Salbutamol, Ipratropium.
- Corticoïdes : Budésonide, Beclométasone.
- Antibiotiques : Tobramycine, Colistine.
- Anti-infectieux : Pentamidine.
- Décongestionnants ORL : Melaleuca viridiflora. Traitement HTAP : Iloprost.
- Mucolytique : Dornase alpha.
- Robuste et simple d'utilisation, idéal pour la location, une utilisation intensive et au long cours. Prise en charge de la location et du kit de nébulisation pour chaque patient : tubulure, capsule et masque.
- Consommation : 160 W.

### Performances :

- MMAD : 2,9 µ.
- % Particules respirables < 5 µm : 75 %.
- Débit : 7 L/min.
- Pression de service : 1,38 bar.
- Volume nébulisé : 0,35 ml/min.
- Volume résiduel : < 0,9 ml.
- Livré avec 3 kits : embout buccal, enfant et adulte.
- Alimentation : secteur 230 V.
- Dimensions : L. 37,5 x l. 23 x H. 11,5 cm.
- Poids : 2,8 kg
- Garantie : 2 ans**

## Nébuliseur AIRMED 1000

- Compact et fiable, idéal pour une utilisation à domicile. Associé à son nébuliseur, il permet une nébulisation rapide et de qualité.
- Il est compatible avec tous les produits nébulisables (source : GAT du SPLF - 2011) sans ajout de liquide physiologique.
- Broncho-dilatateurs : Terbutaline, Salbutamol, Ipratropium.
- Anti-inflammatoires : Budésonide, Beclométasone.
- Antibiotiques : Tobramycine, Colistine.
- Anti-infectieux : Pentamidine. Fluidificateurs : Melaleuca miridiflora.
- Vasodilatateurs : Iloprost. Mucolytique : Dornase alpha.
- Comprend une cuve de nébulisation graduée, une tubulure, 5 filtres à air et, au choix, un embout buccal, un masque adulte ou un masque enfant.

### Performances :

- MMAD : 3,60 µ.
- % de particules respirables < 5µm : 67%.
- Débit : 8 L/min.
- Pression en service : 2 à 3 bar.
- Volume nébulisé : ≥ 0,2 ml/min.
- Volume résiduel : 1,5 ml.
- Alimentation : secteur 230 V.
- Dimensions : L. 17,5 x l. 11,2 x H. 14 cm.
- Poids : 1,38 kg
- Garantie : 2 ans**



Nébuliseur pneumatique AC 2000

18 12 121 000

Nébuliseur AIRMED 1000

18 12 120 000

# AÉROSOLTHÉRAPIE PAR NÉBULISATION

## Nébuliseur aérosol C-28P

Une version plus moderne et discrète du C28P pour un traitement plus efficace.

- Nouveau système «double valve» pour maximiser la quantité de médicament inhalé par le patient.
- Efficacité de traitement améliorée avec une administration optimisée des médicaments dans les poumons.
- Vitesse de nébulisation : 0,5 ml / minute.
- Taux de débit de nébulisation : 0,7 ml (2 ml, 1 % NaF).
- Capacité du réservoir à médicament : max 10 ml.
- Quantité approximative de médicament : min 2 ml / max 7 ml.
- Taille des particules propulsées : 2,65 µm.

### Accessoires fournis :

- Sacoche, embout buccal, embout nasal, adaptateur pour masque enfant, masque adulte, masque enfant, tube à air, filtre à air, couvercle de filtre à air.
- ⚡ Alimentation : secteur 230 V.
- 📦 Poids : 1,9 kg
- 📍 DM Classe IIa
- 🛡️ Garantie : 3 ans



Nébuliseur aérosol C-28P À l'unité 18 12 140 000

## Nébuliseur aérosol C-900

Confortable et silencieux

- Taille des particules propulsées : 3 µm.
- Vitesse de nébulisation : 0,4 ml/minute.
- Taux de débit de nébulisation : 0,57 ml (2 ml, 1 % NaF).
- Capacité du réservoir à médicament : max 7 ml.
- Quantité approximative de médicament : min 2 ml/max 7 ml.

### Accessoires fournis :

- Embout buccal, embout nasal, masque adulte, masque enfant, tube à air, filtre à air 5 pièces.
- ⚡ Alimentation : secteur 230 V.
- 📦 Poids : 2,2 kg
- 📍 DM Classe IIa
- 🛡️ Garantie : 3 ans

OMRON



Nébuliseur aérosol C-900 À l'unité 18 12 141 000

## Nébuliseur Family Plus

- Système de nébulisation de compresseur à piston, très silencieux et facile à utiliser, idéal pour une utilisation domestique.
- Fourni avec le nébuliseur Medeljet Plus, système à double valve innovant, qui garantit un maximum d'efficacité et un minimum de résidus de médicaments.
- Fourni avec un sac pratique avec poignée de transport pour stocker l'appareil et tous les accessoires après utilisation.
- Gamme complète d'accessoires et de masques à profil souple pour un confort maximum pendant le traitement.

### Spécifications techniques :

- Débit : 5,1 l/min.
- Sortie de l'aérosol : 0,45 ml.
- Niveau de production de l'aérosol : 0,02 ml/min.
- Niveau de nébulisation : 0,3 ml/min.
- Taille des particules (MMAD) : 0,8 µm.
- Fraction de particules fines (FPF) : 92,60%.
- Pression maximale du compresseur : 2,2 Bar.
- Niveau sonore : 52 dBA.
- Volume minimum de remplissage : 2 ml.
- Volume de remplissage maximal : 8 ml.
- Mode de fonctionnement : 30 min. ON / 30 min. OFF.
- 📏 Dimensions : H. 18,8 x Ø 13,6 cm.
- 📦 Poids : 1,5 kg
- 📍 DM Classe IIa
- 🛡️ Garantie : 5 ans

## Nébuliseur aérosol MICRO AIR U-100

Portable, format de poche.

- Utilisable aussi bien dans un établissement médical que dans un ménage général.
- Inhalation possible sous différents angles.
- Fonctionnement sans bruit.
- Opération simple à un bouton.
- Large conformité aux médicaments.
- Autonomie (suivant type de piles) : ±4 heures.
- Capacité de récipient de médicament : 10 ml maximum.
- Taux de nébulisation : supérieur à 0,25 ml/min (en perte de poids).
- Sortie d'aérosol : 0,5 ml (2 ml, 1 % de NaF).
- Taux de production d'aérosol : 0,1 ml/min (2 ml, NaF 1 %).

Contenu :

- Unité principale et son couvercle, récipient pour médicament, bouchon en mailles, adaptateur de masque, embout buccal, masque adulte (PVC), masque pour enfant (PVC), pochette souple, manuel et guide d'installation rapide.
- ⚡ Alimentation : 2 piles AA LR6 (non fournies).
- 📏 Dimensions : L. 6 x l. 4,5 x H. 13 cm.
- 📦 Poids : 120 g (sans les piles)
- 📍 DM Classe IIa
- 🛡️ Garantie : 3 ans

OMRON



Nébuliseur aérosol MICRO AIR U-100 À l'unité 18 12 142 000  
Bouchon filtrant À l'unité 18 12 158 000



Nébuliseur Family Plus 18 19 052 000

## Accessoires pour nébuliseurs OMRON

Doseur aérosol pour C-28P	À l'unité	18 12 150 000
Doseur médicament et embout buccal pour C-900	À l'unité	18 12 151 000
Embout buccal pour C-28P et C-900	À l'unité	18 12 152 000
Embout nasal pour C-28P et C-900	À l'unité	18 12 153 000
Tuyau à air L. 200 cm	À l'unité	18 12 156 000
Filtre à air	1 boîte de 5	18 12 157 001
Masque adulte	À l'unité	18 12 154 000
Masque enfant	À l'unité	18 12 155 000
Embout buccal pour C-28P (nouveau modèle)	À l'unité	18 12 159 000
Filtre à air pour C-28P (nouveau modèle)	À l'unité	18 12 160 000
Tuyau à air pour C-28P (nouveau modèle)	À l'unité	18 12 144 000

medel

Horloge digitale et capteur de CO2 Quaelis 18

Pour la surveillance de la qualité de l'air avec indicateur visuel et sonore et fonction horloge.

- Permet une mesure et un affichage continus du CO2 dans les pièces.
- Répond aux nouveaux protocoles sanitaires Covid dans les établissements médico-sociaux et les commerces.
- Dispositif réglementaire de surveillance de la qualité de l'air intérieur dans les établissements recevant du public. Décret n° 2015-1000 du 17 août 2015.
- Analyse et mesure en continu la concentration de CO2 de la pièce.
- Technologie capteur NDIR.
- Équipé d'une pile CR2032 qui permet de conserver les données de l'heure en cas de coupure de courant.
- Icônes de couleur (vert, jaune et rouge) pour indiquer s'il faut simplement aérer ou libérer la pièce.

- Alarme sonore personnalisable émise selon le taux d'alerte défini.
- Affichage de la température (en °C) et du taux d'humidité de la pièce.
- Fonction horloge :
- Affichage de l'heure au format 24H.
- Grands chiffres : H. 7,6 cm (heure), H. 5,8 cm (CO2), H. 4,5 cm (température et humidité).
- LED blanches et icônes couleur sur fond noir intense.
- Peut se fixer au mur ou se poser sur une table (pieds fournis).
- Alimentation : Adaptateur secteur 230 V (fournis).
- Dimensions : L. 40 x l. 36 x H. 4 cm.
- Poids : 1,5 kg.
- Garantie : 2 ans**



Mesure de CO2 Quaelis 18

19 37 020 000

Capteur de CO2 Quaelis 14

Le mesureur Quaelis 14 permet de mesurer la concentration du taux de CO2 de la pièce. Mesures et affichage en continu. Bon contraste pour une bonne lisibilité des informations.

- Le mesureur Quaelis 14 est adapté:
  - Pour répondre au protocole sanitaire mis en place par les autorités françaises et européennes pour surveiller le CO2 en intérieur afin de lutter contre la propagation du virus.
  - Dans le cadre de la surveillance volontaire de la qualité de l'air (dispositif réglementaire de surveillance de la qualité de l'air intérieur dans les établissements recevant du public. Décret n° 2015-1000 du 17 août 2015 (loi Grenelle II).

Fonctions supplémentaires:

- Indicateur de tendance de la concentration en CO2.
- Affichage des valeurs MINI et MAXI pour le CO2, la température et l'humidité.
- Mesure et affichage de la température (en °C et °F) et du taux d'humidité.
- Horloge 12H et 24H.
- Ecran LCD rétroéclairé: intensité réglable sur 3 niveaux.
- 1 alarme quotidienne.
- Plage de mesure de la température: de -9°C à +50°C. Plage de mesure de l'hygrométrie: de 1% à 99% RH.
- Modèle à poser.
- Alimentation: Batterie rechargeable. Câble adaptateur DC 5.0V 500 mAh/USB (fourni). Longueur câble: 1.50 M.
- Dimensions : 8 x 2,5 x 8 cm
- Poids : 110 gr
- Garantie : 2 ans (hors batterie)**



Pour l'habitat et le particulier

Mesureur de qualité de l'air intérieur Quaelis 14

19 37 019 000

Mesureur de CO2 Quaelis 10

Pour la surveillance de la qualité de l'air à poser sur le bureau.

- Indispensable pour la surveillance de la qualité de l'air dans les établissements médico sociaux et dans les établissements recevant du public (Dispositif réglementaire de surveillance de la qualité de l'air intérieur dans les établissements recevant du public. Décret n° 2015-1000 du 17 août 2015 et le nouveau protocole sanitaire renforcé Covid pour les écoles et le commerce).
- Technologie : capteur NDIR.
- Enregistrement et sauvegarde des mesures sur PC Windows (fichier au format Excel).

- Permet jusqu'à 12 700 enregistrements.
- Ne nécessite pas de wifi.
- Utilisation dédiée aux professionnels et aux établissements.
- Alarme sonore personnalisable émise selon le taux d'alerte défini.
- Affichage de la température (en °C et °F) et du taux d'humidité.
- Ecran LCD (Ø 7 cm).
- Grands chiffres : H. 2 cm (CO2) et H. 1 cm (température et humidité).
- Alimentation : 1 batterie lithium 2000 mAh 3.7 V (avec câble USB et adaptateur 230V/USB fournis).
- Dimensions : L. 11 x l. 11 x H. 6 cm.
- Poids : 210 g.
- Garantie : 2 ans (hors batterie)**



Utilisation dédiée aux professionnels et aux établissements.



Mesureur de CO2 Quaelis 10

19 37 010 000

Mesureur de qualité de l'air intérieur Quaelis 24

Pour surveiller la qualité de l'air intérieur, indispensable pour les personnes ayant des troubles respiratoires.

- Permet une mesure et un affichage continus des valeurs des principaux polluants de l'air intérieur :
  - Les Particules fines PM1.0 et PM2.5 (technologie : capteur laser).
  - Les COV (technologie : capteur semi conducteur).
- L'index de référence couleur AQI permet de visualiser très rapidement la qualité de l'air selon les PM et sert ainsi de repère et de recommandation pour l'aération de la pièce.

- Code couleur adapté selon les plages de mesures, permet une lecture instantanée.
- Pour l'habitat et le particulier.
- Affichage de la température (en °C et °F) et de l'hygrométrie.
- Écran LCD (L. 7,8 x l. 5,5 cm).
- Alimentation : 1 batterie lithium 2000 mAh (avec câble USB fourni).
- Dimensions : L. 10 x l. 8 x H. 10 cm.
- Poids : 180 g.
- Garantie : 2 ans (hors batterie)**



Mesureur Quaelis 24

19 37 015 000



## Mesureur de qualité de l'air intérieur Quaelis 40

Pour la surveillance de multiples polluants de l'air intérieur.

- Permet une mesure et un affichage continus des valeurs des principaux polluants de l'air intérieur :
- Le Formaldéhyde (technologie : capteur électrochimique DART).
- Équivalent benzène (technologie: capteur semi conducteur).
- Les COV (technologie: capteur semi conducteur).
- Les Particules fines PM2.5 et PM10 (technologie: capteur laser).
- Pratique pour le suivi complet de la qualité de l'air intérieur (dans les Établissements Recevant du Public Décret n° 2015-1000 du 17 août 2015, Loi Grenelle 2).
- 3 interfaces d'affichage au choix : tous polluants, polluant unique ou graphique.
- Téléchargement des données par câble USB.
- Enregistrement et sauvegarde des mesures sur PC Windows (fichier au format Excel).

- Permet jusqu'à 5 000 enregistrements.
- Ne nécessite pas de wifi.
- Utilisation dédiée aux professionnels et aux établissements.
- Code couleur personnalisé et adapté selon les plages de mesures, permet une lecture instantanée.
- Indicateur LED de couleur.
- Affichage de la température (en °C et °F) et du taux d'humidité.
- Écran LCD (L. 4,2 x l. 5,8 cm).
- Alimentation : 1 batterie lithium 2500 mAh (avec câble USB et adaptateur fournis).
- Dimensions : L. 7,5 x l. 6 x H. 15 cm.
- Poids : 210 g
- Garantie : 2 ans (hors batterie)**



Utilisation dédiée aux professionnels et aux établissements.

Mesureur Quaelis 40

19 37 018 000

## Horloge analogique et capteur de CO2 Quaelis 15

Horloge et mesureur de qualité de l'air intérieur.

- Horloge analogique.
- Surveillance du CO2.
- Indicateurs visuels pédagogiques.
- Grande autonomie : jusqu'à 1 an.
- Double fixation : à poser ou murale.
- Alimentation : 3 piles LR20 (non fournies) + 1 pile LR06 (non fournie)
- Dimensions : 35 cm.
- Poids : 200 g
- Garantie : 2 ans**

NOUVEAU



Horloge analogique capteur de CO2 Quaelis 15

06 19 049 000

## Mesureur de qualité de l'air intérieur Quaelis 50

Le mesureur Quaelis 50 regroupe tous les polluants à mesurer et permet l'enregistrement des mesures. Parfait pour les ERP et les établissements médico sociaux.

- Mesureur multi-polluants pour la surveillance de la qualité de l'air.
- Surveillance permanente.
- CO2, Formaldéhyde, Équivalent Benzène et PM2.5.
- Enregistrement de données.
- Alarme visuelle et sonore personnalisables.
- Alimentation : Batterie lithium rechargeable 2200 mAh (câble USB et adaptateur fournis).
- Dimensions : L. 15,5 x l. 6,5 x H. 10 cm.
- Poids : 365 g
- Garantie : 2 ans (hors batterie)**

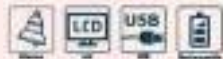

Mesureur de qualité de l'air intérieur Quaelis 50

19 37 021 000

## Mesureur de qualité de l'air intérieur Quaelis 36

Pour mesurer la qualité de l'air intérieur.

- Pratique pour le suivi complet et permanent de la qualité de l'air intérieur.
- Mesures des principaux polluants et des particules fines.
- Permet de détecter, mesurer et afficher les valeurs pour :
- Le formaldéhyde (technologie : capteur électrochimique).
- Les COV (technologie : capteurs semi-conducteurs).
- Les particules fines : PM2.5 (technologie : capteur laser).
- Alarme sonore et visuelle (indicateur LED rouge des valeurs).
- Multi couleurs : blanc, bleu, vert et rouge.
- Code couleur adapté selon les plages de mesures, permet une lecture instantanée.

- Lisibilité parfaite de l'écran jusqu'à 180°.
- Utilisation dédiée aux professionnels et aux établissements.
- Affichage de l'heure, la température (en °C et °F) et du taux d'humidité.
- Écran LED (L. 14,5 x l. 9 cm).
- Alimentation : 1 batterie lithium 1000 mAh (avec câble USB et adaptateur secteur fournis).
- Dimensions : L. 15,5 x l. 5 x H. 10 cm.
- Poids : 240 g
- Garantie : 2 ans (hors batterie)**



Utilisation dédiée aux professionnels et aux établissements.

Mesureur Quaelis 36

19 37 017 000

## Mesureur de qualité de l'air intérieur Quaelis 34

Pour une analyse très complète de la qualité de l'air intérieur.

- Permet une mesure et un affichage continus des valeurs des principaux polluants de l'air intérieur :
  - Les CO2 (technologie : capteur NDIR dédié).
  - Les COV (technologie: capteur semi conducteur).
  - Les Particules fines PM1.0, PM2.5 et PM10 (technologie: capteur laser).
- 3 interfaces d'affichage au choix :
  - identification couleur par polluant, liste des mesures ou courbes graphiques des relevés de mesure de chaque polluant.
  - L'index de référence couleur AQI permet de

- visualiser très rapidement la qualité de l'air selon les PM et sert ainsi de repère et de recommandation pour l'aération de la pièce.
- Code couleur adapté selon les plages de mesures, permet une lecture instantanée.
- Écran de veille réglable (en option).
- Affichage de l'heure, la température (en °C et °F) et de l'hygrométrie.
- Écran LCD (L. 9,4 x l. 5,4 cm).
- Alimentation : 1 batterie 3000 mAh (avec câble USB fourni).
- Dimensions : L. 13 x l. 6,5 x H. 8 cm.
- Poids : 345 g
- Garantie : 2 ans (hors batterie)**

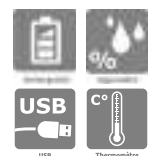

Mesureur Quaelis 34

19 37 016 000





## Purificateur d'air INSPIRE R-ONE

- ✓ Filtre de très haute qualité pour traiter l'air à 99,97\* (limite médicale).
- ✓ Idéal contre les allergies (asthme, pollen, COV, poils d'animaux, poussières), les mauvaises odeurs, les particules et les virus.
- ✓ Un indicateur de couleurs par LED vous signale en temps réel la qualité de votre air.
- ✓ Horloge, mode nuit, très silencieux < 30 dB.
- ✓ CADR 95 m³/h.
- ✓ Efficacité optimale pour une surface 39 m².
- ✓ Filtre haute qualité.
- ✓ Pré filtre, HEPA H H13 + filtre charbon.
- ✓ Conforme aux normes, certificats N° ED180813007E, ED180813008L et ED18813009L.
- ✓ Changement de filtre toutes les 2200 heures environ.
- ⚡ Alimentation : secteur 230 V.
- 📏 Dimensions : L. 19,5 x l. 19,5 x H. 40,3 cm.
- 📦 Poids : 2,36 kg
- 🛡️ **Garantie : 2 ans**



## Purificateur/déshumidificateur d'air INSPIRE DP-ONE

**Double fonction : traiter l'air ambiant et enlever l'humidité excessive.**

- ✓ La qualité de son filtre HEPA 13 est idéale contre les allergies (asthme, pollen, COV, poils d'animaux, poussière) les mauvaises odeurs et les virus.
- ✓ 2 vitesses de traitement, ce qui le rend très silencieux.
- ✓ Traite 99.7 % de l'air.
- ✓ Efficacité optimale pour une surface jusqu'à 29 m².
- ✓ Filtre HEPA 13.
- ✓ Capacité 750 ml/jour.
- ✓ Stockage 1 L.
- ✓ Bruit < 35 dB
- ✓ Conforme aux normes, certificats N° ED180528052E, ED180528053L et ED180528054L.
- ⚡ Alimentation : secteur 230 V.
- 📏 Dimensions : H. 31,5 x L. 21,5 x l. 19,5 cm.
- 📦 Poids : 3,048 kg
- 🛡️ **Garantie : 2 ans**



Purificateur d'air INSPIRE R-ONE	19 14 080 000
<b>Produit associé</b>	
Filtre 3 en 1 pour purificateur INSPIRE	19 14 087 000

Purificateur déshumidificateur INSPIRE DP-ONE	19 14 081 000
<b>Produit associé</b>	
Filtre Hepta H13 pour purificateur INSPIRE-ONE	19 14 086 000

## Purificateur d'air SMART ONE INSPIRE

- ✓ Équipé de filtre haute qualité assurant une filtration de 99,97\* de l'air.
- ✓ 3 filtres : pré filtre, filtre charbon et filtre HEPA 13.
- ✓ Connecté, vous pouvez piloter et contrôler votre appareil.
- ✓ Une lampe UV détruit les derniers virus.
- ✓ Indication numérique et colorée de la qualité d'air.
- ✓ Fonction minuteur et mode nuit.
- ✓ Une poignée intégrée facilite son transport.
- ✓ Débit d'air jusqu'à 400 m³/heure.
- ✓ Permet de traiter une surface jusqu'à 50 m².
- ✓ Changement des filtres toutes les 2200 heures.
- ⚡ Alimentation : secteur 230 V.
- 📏 Dimensions : L. 34 x l. 30 x H. 54 cm.
- 📦 Poids : 5,86 kg
- 🛡️ **Garantie : 2 ans**

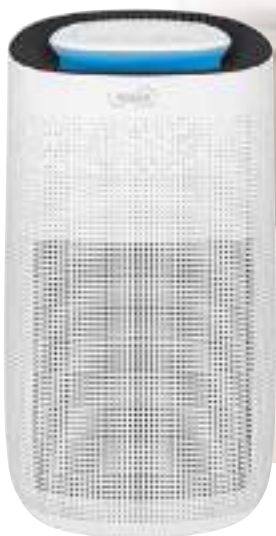

Purificateur d'air SMART ONE INSPIRE	19 14 085 000
<b>Produit associé</b>	
Filtre pour purificateur SMART-ONE	19 14 088 000

## Humidificateur d'air LB 55

- Technologie d'évaporation à eau chaude: hygiénique, inodore, sans bactéries.
- Pour les pièces jusqu'à environ 50 m<sup>2</sup>.
- Opération en 2 étapes: 200 ml/h et 400 ml/h.
- Fonctionnement simple avec LED de contrôle.
- Réservoir d'eau amovible (6 litres), facile à manipuler et à remplir.
- 15 tampons anticalcaire inclus pour empêcher une calcination rapide.
- Alimentation : Secteur 220-240 V.
- Dimensions : L. 31 x l. 23 x H. 35 cm.
- Poids : 3 kg
- Garantie : 3 ans**

beurer  
santé et bien-être



NOUVEAU

Humidificateur d'air LB 55

19 14 076 000

## Humidificateur d'air LB 37

### Pour un air sain nuit et jour.

- Adapté pour les huiles aromatiques.
- Nébulisation en 2 étapes.
- Atomisation ultrasonique micro-fine.
- Humidification jusqu'à 200 ml/h.
- Adapté à des pièces jusqu'à 20 m<sup>2</sup>.
- Fonctionnement très silencieux.
- Mode nuit : fonctionnement ultra silencieux et bouton sans éclairage.
- Réservoir amovible.
- Arrêt automatique lorsque le réservoir est vide.
- Inclus 15 tampons aromatiques à utiliser avec les arômes.
- Filtre à eau disponible en tant qu'accessoire pour l'eau dure.
- Brosse de nettoyage incluse.
- Puissance : 20 W.

- Alimentation : secteur 100/240 V.
- Dimensions : L. 21 x l. 11 x H. 25,5 cm.
- Contenance : 2 L.
- Poids : 810 g
- Garantie : 3 ans**

YouTube



1 ○ Blanc

19 14 075 010

2 ● Bronze

19 14 075 040

## Humidificateur BABY LIGHT III

- Buse de diffusion du brouillard froid orientable sur 360°.
- Veilleuse (déconnectable) 7 couleurs diffusantes pour une ambiance douce.
- Compartment indépendant pour huile essentielle.
- Réservoir transparent pour une meilleure visibilité du niveau d'eau.
- 10 heures en utilisation continue avec arrêt automatique quand le réservoir est vide.
- Surface couverte : 15 m<sup>2</sup>.
- Puissance : 18 W.
- Débit de vapeur : 80 ml/h.
- Alimentation : secteur 230 V.
- Dimensions : L. 16 x l. 9 x H. 19 cm.
- Contenance : 0,8 L.
- Poids : 600 g
- Garantie : 2 ans**

LBS  
medical



Humidificateur BABY LIGHT III

19 14 035 000

## Humidificateur d'air LB 45

- Pour parfumer la pièce, adapté pour les huiles aromatiques.
- Deux buses de brumisation à 360°.
- Atomisation ultrasonique micro-fine.
- Humidification jusqu'à 300 ml/h.
- Réglable en continu avec cadran chromé.
- Adapté à des pièces jusqu'à 30 m<sup>2</sup>.
- Réservoir amovible.
- Niveau d'eau visible avec affichage de couleur dans le réservoir.
- Arrêt automatique lorsque le réservoir est vide.
- Inclus 15 tampons aromatiques à utiliser avec les arômes.
- Filtre anti-calcaire inclus.
- Puissance : 25 W.
- Alimentation : secteur 100/240 V.
- Dimensions : L. 14,9 x l. 21,2 x H. 31,7 cm.
- Contenance : 4 L.
- Poids : 1,5 kg
- Garantie : 3 ans**



beurer  
santé et bien-être



Humidificateur d'air

19 14 076 010

## Photothérapie BIONETTE

Solution électronique innovante et brevetée qui soulage et prévient les symptômes allergiques liés aux rhinites allergiques (rhume des foins, allergies aux poils d'animaux, acariens, poussière...) en quelques minutes, grâce à la photothérapie (traitement à l'énergie lumineuse).

- Sans prise de médicaments et sans effets secondaires.
- Compacte et livrée avec un étui de transport pour l'emporter partout avec vous.
- Aucun traitement chimique ou pharmacologique, utilise la technologie de lumière à bande étroite de bas niveau. Efficacité prouvée cliniquement (études fournies sur demande).
- Séance de 4 min 30 avec arrêt automatique.
- Insérer les 2 broches dans le nez.
- L'efficacité peut augmenter avec l'utilisation répétée.
- Puissance de luminosité : minimum 4,0 mW pour chaque narine.
- Dose énergétique : 2 J.
- Durée de vie des piles : environ 80 séances.
- Indication de piles faibles : clignotement de la LED.
- Livré complet avec :
  - 1 étui de transport et protection rigide.
  - 4 piles.
  - 1 mode d'emploi.
- Alimentation : 2 piles CR2032 + 2 piles de rechange (fournies).
- Dimensions : L. 5,2 x l. 3,8 x H. 1,5 cm.
- Poids : 18 g
- Garantie : 2 ans**

### Caractéristiques techniques :

- Fréquence d'utilisation recommandée : 1 à 3 fois / jour selon les besoins.
- Longueur d'onde lumière : 630 nm.

bionette

BIO  
LIGHT

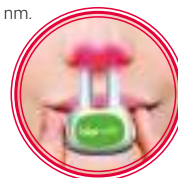

BIONETTE

20 32 001 000

# DESTRUCTEURS D'ODEURS

## Clip surodorant

- Action parfumante.
- Écologie : 100% recyclable.
- Sachet barrière olfactive : pas de perte de puissance olfactive durant le stockage.
- Produit avec une conception innovante qui s'adapte facilement à tous les lieux : armoire, toilette (à placer sur le côté extérieur de la cuvette), voiture, vestiaire, bureaux, local à poubelle et technique, chambre d'hôtel...
- Discret, facile à cacher.
- Système d'attache par crochet.
- Contrôle efficace et durable pour une durée de 4 semaines (selon les conditions d'utilisation).
- Dimensions : L. 9,70 x l. 6,7 x H. 6,5 cm.
- Poids : 53 g.



Ocean Fresh

19 03 318 000

## Parfum d'ambiance rémanent MOC\*

Une technologie MOC cible et élimine efficacement la perception des mauvaises odeurs.

- Ultra performant et prêt à l'emploi.
- Efficacité instantanée : la modification de la structure de la mauvaise odeur ciblée élimine sa perception.
- Incolore.
- Choisissez le parfum en fonction du lieu de traitement :
  - Hegoa pour l'accueil.
  - Loo pour les toilettes.
- Flacon pulvérisateur de 250 ml sans gaz propulseur.



\* MOC : Mauvaises Odeurs Contrôlées

1 Spécial Accueil - Hegoa 19 08 135 000

2 Spécial Toilettes - Loo 19 08 137 000

## PEDEXAN ALASKA

Désinfectant et désodorisant nouvelle génération pour les chaussures avec une efficacité jusqu'à 10 jours.

- Efficace sur les bactéries/champignons/virus.
- Crée un environnement antimicrobien durable.
- Élimine les mauvaises odeurs et agit en prévention contre les infections du pied.



1 1 vaporisateur de 125 ml 12 01 302 000

2 1 présentoir de 16 vaporisateurs NOUVEAU 12 01 302 001

## Neutraliseur d'odeurs AIR FRESH®

Neutralise les odeurs gênantes par évaporation et rafraîchit l'air ambiant.

- Air Fresh® fonctionne par évaporation en diffusant dans l'air ses agents actifs naturels qui entrent en contact avec les molécules malodorantes en suspension dans l'air et les neutralisent radicalement.
- Domaine d'utilisation : chambre de patients, vestiaires, toilettes, zone d'accueil, cuisines...
- Neutralise les odeurs de renfermé, moisissures, cuissons, tabac, poubelle, peintures,...



1 Fleur d'oranger 1 pot de 250 g 19 03 017 090

2 Marine 1 pot de 250 g 19 03 017 010

## Grille pour urinoir anti-éclaboussures

- Pouvoir parfumant surpuissant.
- Parfum marine.
- Pics «anti-éclaboussures».
- Libère des bactéries pour nettoyer l'urinoir et éliminer les mauvaises odeurs.
- Plus de 30 jours d'efficacité.
- Action enzymatique.
- 1 gant fourni par emballage de 2 écrans.
- Equipé d'un emballage barrière (PE).
- 100% recyclable.
- Dimensions : Ø 16 cm.
- Poids : 70 g

NOUVEAU



Fresh Ocean x 2

Ø 17 cm

19 03 319 001

## Bactéricide ONE SHOT

Version aérosol ou autopercutant.

- Bactéricide, fongicide et virucide conforme aux normes EN14476, EN1276 et EN1650.
- Assainisseur d'air équipé d'un diffuseur autopercutant, le produit permet de traiter et d'assainir un volume d'air important, jusqu'à 55 m³ (flacon de 50 ml) ou 150 m³ (flacon de 150 ml).
- Format idéal en EHPAD pour les chambres et parties sanitaires, infirmerie, salle d'attente d'un cabinet médicale.
- Également utilisé dans les véhicules de secours, ambulances, taxis...

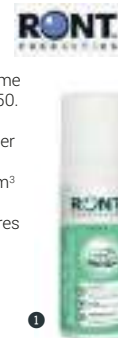

1 1 spray de 50 ml

12 01 047 010

2 1 spray de 150 ml - pour les grands espaces (jusqu'à 150 m³)

12 01 137 010

## Bactéricide d'atmosphère

- Bactéricide, fongicide conforme aux normes EN1276 et EN1275.
- Assainisseur d'air parfumé à la menthe.
- Contenance professionnelle de 1 L idéale pour les collectivités et les professionnels de santé pour traiter les locaux et parties sanitaires.



1 spray de 1 L

12 01 044 000

## Aérosol assainisseur désinfectant<sup>(2)</sup>

Aérosol compressé permettant autant d'utilisations qu'un aérosol de 750 ml.

- Formule 2 en 1 : permet de désinfecter les surfaces et de purifier l'air en éliminant les mauvaises odeurs à la source.
- Eucalyptol purifiant et huile essentielle de bergamote.
- Actif sur bactéries et levures.
- Formule sans javel, ne nécessitant pas de rinçage.
- Idéal pour : toilettes, poignées de portes, robinets, poubelles, tables à langer, chaises hautes, téléphones...



Format compressé :  
2X plus petit, 2X moins  
de déchets et autant d'utilisations

1 spray de 300 ml

12 01 318 000

(2) Voir mention complète à la fin du catalogue.



# DESTRUCTEURS D'ODEURS

## Diffuseur MINI BASIC

**NOUVEAU**

**Le diffuseur design en format mini.**

- Diffuseur idéal pour les volumes allant de 50 à 100 m<sup>3</sup>.
- Programmation 3 options : à intervalle de 7,5 / 15 ou 30 mn.
- Se pose ou se fixe au mur.
- Diffusion verticale ou horizontale.
- 3 Niveaux de puissance : Min/ Med / Max.
- Système de pousoir pour l'éjection de la recharge.
- Témoin lumineux indiquant l'état de l'aérosol.
- Autonomie jusqu'à 4 mois en fonction de la programmation.
- Technologie d'électrovanne (réduit la consommation des piles).
- Dimensions : L. 8 x l. 6,5 x H. 15 cm
- Alimentation : 3 piles LR6 de 1,5 V. (non fournies).



2 modes de diffusion : verticale ou horizontale

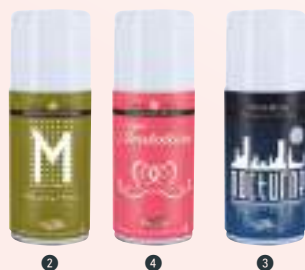

1	Diffuseur de parfum Mini Basic	19 08 082 010
<b>Recharges de 150 ml</b>		
2	Menthol	19 08 085 000
3	Nocturne (notes masculines)	19 08 083 000
4	Tentation (notes féminines)	19 08 084 000

## Destructeur d'odeurs

- Aérosol surpuissant aux huiles essentielles pour supprimer les mauvaises odeurs dans une pièce jusqu'à 140 m<sup>3</sup> pendant plusieurs heures.
- 1 seule pulvérisation puissante vous assure de nombreuses heures parfumées.
- Spray de 750 ml

**1 seule pulvérisation suffit.**



1	Davania (notes féminines)	19 03 326 000
2	Nocturne (notes masculines)	19 03 325 000
3	Verveine / Eucalyptus	19 03 261 000

## Diffuseur BASIC & recharges

**Une répartition optimisée grâce à la nouvelle technologie de la pulvérisation micronisée.**

- Le BASIC s'adapte par sa programmation au volume des pièces allant jusqu'à 140 m<sup>3</sup>.
- Utilise des recharges de parfums de qualité à base d'huiles essentielles élaborées par des parfumeurs.
- Système innovant d'électromécanique qui réduit la consommation des piles (changement des piles 1 fois par an seulement).

- Recharge de 400 ml pour une plus grande autonomie.
- Programmable : 7,5 min, 15 min, 30 min.
- Fonctionne 24h/24 ou en mode jour/nuit.
- 3 tailles de pulvérisation : petite, moyenne et grande.
- Alimentation : 3 piles AA LR6 (non fournies).
- Dimensions : L. 10 x P. 8,5 x H. 28,15 cm.

**Recharge aérosol exclusive de 400 ml à visser. Jusqu'à 6 000 pulvérisations.**



1	Diffuseur BASIC	19 08 002 000
<b>Recharges de 400 ml</b>		
2	Citron	19 08 031 000
3	Davania	19 08 035 000
4	Eau essentielle	19 08 028 000
5	Fruit de la passion	19 08 030 000
6	Menthol - Anti-tabac	19 08 032 000
7	Note verte - Sans huile essentielle	19 08 026 000

## Diffuseur de parfum PROWIND

- Sans pile, sans gaz, sans aérosol et sans électricité pour un plus grand respect de l'environnement.
- Système de diffusion par buvard imprégné de parfum.
- Parfume jusqu'à 50 m<sup>3</sup> pendant plus de 30 jours.
- Recharge de 50 g de parfum.
- À poser ou à fixer au mur.
- Désodorise les petits volumes (toilettes, armoires, local poubelles).
- Ne se renverse pas.
- Recyclable.
- Fermeture à clé.
- Dimensions : L. 7 x P. 7 x H. 14 cm.



1	Diffuseur PROWIND	19 03 262 000
<b>Recharges de 50 g</b>		
2	Fleurs d'été	19 03 263 000
3	Fraîcheur d'embruns (marine)	19 03 264 000
4	Tropical (sans pictogrammes)	19 03 317 000

## Huile parfumée surodorante PRODIFLORE

- Huile parfumée à utiliser sur les carrelages et dans plusieurs types de pièces : toilettes, salles de bain, local poubelles,...
- Huile parfumée longue rémanence.
- Mode d'emploi :**
- Pulvériser directement 1 goutte dans les coins de la pièce sur le carrelage, derrière les WC, sur les parois du lavabo, lavabo, évier, halls d'immeuble, directement dans les poubelles ou mettre dans une petite coupelle.
- Parfume la pièce pendant plusieurs heures.
- Aux huiles essentielles.



1	flacon de 1 L	19 03 260 000
---	---------------	---------------



# PARFUMS D'AMBIANCE & DESTRUCTEURS D'ODEURS

## Parfum VAPOLUX

- Spray parfum d'ambiance haut de gamme à base d'huiles essentielles avec une forte rémanence.
- S'utilisent dans l'atmosphère ou sur les tissus (rideaux, canapés, tapis, etc.)
- Jusqu'à 650 pulvérisations.
- 1 pulvérisateur de 125 ml (Recyclable et sans gaz).



1 Caramel	19 08 076 000	5 Divine (notes féminines)	19 08 078 000
2 Davania (notes féminines)	19 08 067 000	6 Menthe fraîche (99,7% naturelle)	19 08 081 000
3 Fruits rouges	19 08 066 000	7 Vertige (notes masculines)	19 08 079 000
4 Bellissima (notes féminines)	19 08 077 000	8 Nocturne (notes masculines)	19 08 080 000

## Désodorisant DUOFLOR

Désodorisant à très forte rémanence.

- Parfume agréablement les locaux.
- Sans gaz propulseur, prêt à l'emploi.
- Crée une ambiance fraîche et saine pendant plusieurs heures.
- Respecte l'environnement et l'utilisateur.

Indications :

- Tertiaire, établissements de santé, hôtels, vestiaires, sanitaires...
- Tout revêtement textile.
- Poubelles, vide-ordures.

Laboratoires  
ROCHEX



1 Epicenza	19 03 555 000	2 Fruitina	19 03 556 000
------------	---------------	------------	---------------

## Auto-diffuseur de parfum

- Un flacon de 200 ml avec ses bâtonnets pour un look sobre qui s'adapte à tous les intérieurs.
- Recharge 250 ml



Elever  
CRÉATIONS

1 Bouquet floral	19 47 074 000	1 Recharge bouquet floral	19 47 093 000
2 Fleur d'amandier	19 47 073 000	2 Recharge fleur d'amandier	19 47 092 000
3 Fleur de tilleul	19 47 072 000	3 Recharge fleur de tilleul	19 47 091 000
4 Poudre de coton	19 47 070 000	4 Recharge poudre de coton	19 47 089 000
5 Sucré gourmand	19 47 071 000	5 Recharge sucré gourmand	19 47 090 000
6 CBD	19 47 088 000		

## Aérosol désodorisant

- Bombe aérosol de 1 L



1 Bouquet	19 03 009 000	5 Lavande	19 03 068 000
2 Chèvrefeuille	19 03 011 000	6 Marine	19 03 012 000
3 Citron	19 03 144 000	7 Muguet	19 03 010 000
4 Fleuri	19 03 067 000		

## Spray d'ambiance

- Un flacon vaporisateur pour créer une atmosphère unique.
- 1 spray de 100 ml

Elever  
CRÉATIONS



1 Bouquet floral	19 47 079 000	4 Poudre de coton	19 47 075 000
2 Fleur d'amandier	19 47 078 000	5 Sucré gourmand	19 47 076 000
3 Fleur de tilleul	19 47 077 000		

## Bougie parfumée

- Bougie à la cire 100% végétale.
- Pour plusieurs heures de plaisir olfactif.
- Poids : 160 g.

Elever  
CRÉATIONS

FABRICATION  
FRANÇAISE



1 Bouquet floral	19 47 084 000	4 Poudre de coton	19 47 080 000
2 Fleur d'amandier	19 47 083 000	5 Sucré gourmand	19 47 081 000
3 Fleur de tilleul	19 47 082 000		

## Huile essentielle BIO

### Précautions d'emploi des huiles essentielles :

- Les huiles essentielles sont des substances très concentrées en molécules actives, leur utilisation à l'état pur nécessite de respecter les précautions d'emploi et de prendre l'attache d'un professionnel de santé formé à l'aromathérapie.

### Contre-indications :

- Ne pas utiliser chez les enfants de moins de 6 ans, les femmes enceintes et les femmes qui allaitent, sauf avis médical contraire.
- Ne jamais appliquer sur les zones sensibles du corps (yeux, muqueuses, oreilles, nez, parties génitales...).
- Ne pas injecter.
- Utiliser avec prudence chez les personnes allergiques ou n'ayant jamais utilisé d'huiles essentielles.
- Conserver les flacons toujours bien fermés, à l'abri de la lumière, de l'humidité, des écarts de température et de la chaleur.
- Tenir hors de portée des enfants.
- Certaines huiles essentielles étant photo-sensibilisantes (essences d'agrumes), l'exposition directe au soleil jusqu'à 6h après leur application sur la peau est à proscrire (risque de brûlures).
- En cas d'incidents ou d'effets indésirables (réaction cutanée, projection dans les yeux, ingestion involontaire...), rincer abondamment avec de l'eau puis de l'huile végétale. En cas de besoin, contacter le service des urgences le plus proche.



Flacon de 10 ml

1 Citron	25 36 050 000
2 Citronnelle de Java	25 36 051 000
3 Eucalyptus citronné	25 36 052 000
4 Eucalyptus globulus	25 36 053 000
5 Eucalyptus radiata	25 36 054 000

6 Gauthérie Bio	19 03 441 000
7 Géranium bourbon	25 36 056 000
8 Lavande aspic	25 36 057 000
9 Lavande officinale	25 36 059 000
10 Menthe poivrée	25 36 060 000

11 Niaouli	25 36 061 000
12 Orange	25 36 062 000
13 Ravintsara	25 36 063 000
14 Tea tree	25 36 064 000
15 Ylang ylang	25 36 065 000

## Composition à diffuser Assainissante

- Mélange naturel d'huiles essentielles reconnues pour leurs propriétés purifiantes. Apporte une odeur fraîche et vivifiante.

### Mode d'emploi :

- Déposer quelques gouttes sur le filtre ou dans la verrerie de votre diffuseur. Laisser diffuser 10 à 15 minutes par heure pour une pièce de 50m<sup>2</sup>.

### Composition :

HE d'Eucalyptus smithii Bio, HE de Pin douglas Bio.



1 flacon de 30 ml

25 36 069 000

## Composition à diffuser Relaxation

- Mélange naturel d'huiles essentielles à l'odeur douce et acidulée pour créer une ambiance propice au calme et à la détente.

### Mode d'emploi :

- Déposer quelques gouttes sur le filtre ou dans la verrerie de votre diffuseur. Laisser diffuser 10 à 15 minutes par heure pour une pièce de 50 m<sup>2</sup>.

### Composition :

HE d'Orange Bio, HE de Petit grain bigarade Bio, HE d'Ho-wood Bio, HE de Camomille romaine Bio.



1 flacon de 30 ml

25 36 067 000

## Composition à diffuser Protection

- Mélange naturel d'huiles essentielles pour vous assurer une protection optimale durant la période hivernale.

### Mode d'emploi :

- En diffusion atmosphérique : déposer quelques gouttes dans votre diffuseur. Laisser diffuser 10 à 15 minutes par heure maximum pour une pièce de 50m<sup>2</sup>.

### Composition :

HE d'Eucalyptus smithii Bio, HE d'Eucalyptus radiata Bio, HE de Saro Bio, HE de Niaouli Bio, HE de Tea tree Bio.



1 flacon de 30 ml

25 36 068 000

## Spray Détente

Aide à se détendre et à se ressourcer. Sa fragrance fraîche et acidulée favorise le retour au calme. Formulé à base d'huiles essentielles bio 100 % pures et naturelles.

### Indications :

- État d'énervernement et agitation.
- Surmenage.
- Tensions.
- Endormissement difficile et problèmes de sommeil.

### Mode d'emploi :

- Entre 3 à 6 pulvérisations dans l'air en fonction de la taille de la pièce. Pulvériser à tout moment de la journée pour aider à se détendre ou au moment du coucher pour aider à l'endormissement.

### Ingrédients actifs :

HE de Pin maritime/Terebenthine Bio, HE de Citron Bio, HE de Sapin Baumier Bio, HE d'Orange Bio, HE de Petit grain bigarade Bio, HE de Lavande vraie Bio, HE d'écorce de Cannelle Bio, HE de Girofle Bio.



1 spray de 100 ml

19 08 150 000

## Spray Purifiant

Formulé à base d'huiles essentielles 100 % pures et naturelles, reconnues pour leurs propriétés purifiantes.

### Indications :

- Purification de l'atmosphère.

### Mode d'emploi :

- Entre 3 à 6 pulvérisations dans l'air en fonction de la taille de la pièce à purifier.
- Renouveler l'opération plusieurs fois par jour.

### Ingrédients actifs :

HE d'Eucalyptus radiata Bio, HE de Saro Bio, HE de Sapin de Sibérie Bio, HE de Niaouli Bio, HE de Laurier noble Bio, HE de Girofle Bio, HE de Menthe des champs Bio, HE de Lavande vraie Bio.



1 spray de 100 ml

19 08 151 000

# DIFFUSEURS D'HUILES ESSENTIELLES

## Diffuseur d'arômes LA 40

- Pour une atmosphère calme et apaisante à la maison.
- En bambou et porcelaine véritables.
- Calme et économique : seulement 12 watts.
- Pour parfumer une pièce jusqu'à 20 m<sup>2</sup>.
- Convient aux huiles aromatiques solubles dans l'eau.
- Nébulisation en deux étapes.
- Arrêt automatique lorsque le réservoir est vide.
- ⚡ Alimentation : Secteur 240 V.
- 📏 Dimensions : Ø 12,9 x 16,7 cm.
- 📖 Poids : 508 g
- 🛡️ **Garantie : 3 ans**

**beurer**  
santé et bien-être



Diffuseur d'arômes LA 40

19 08 086 000

## Diffuseur d'huiles essentielles TULIPANO

- Diffuseur à ultrasons avec lignes torsadées et douces, parfait pour les petits environnements.
- Facile à utiliser grâce à une minuterie.
- Choix de lumières colorées qui aident à créer une agréable atmosphère de détente.
- Changement automatique de couleur.
- Minuterie : 30 minutes en alternance / 60 minutes ON
- Durée d'utilisation continue : 3 heures.
- Couverture de 15m<sup>2</sup> environ.
- ⚡ Alimentation : Câble USB.
- 📏 Dimensions : ø12 x H. 14,3 cm.
- 📖 Contenance : 90 ml.
- 📖 Poids : 240 g

**NOUVEAU**



Diffuseur d'huiles essentielles

19 47 032 000

## Diffuseur d'arômes ELLIA ADORE

- Design épuré, sobre et élégant.
- Large choix de lumières d'ambiance.
- 3 niveaux de brumisation.
- Sons apaisants.
- Diffusion parfaite pour les espaces de taille moyenne.
- Matériaux de qualité : céramique et bois.
- Télécommande pour contrôler le diffuseur.
- Autonomie : jusqu'à 14h d'autonomie.
- ⚡ Alimentation : secteur 230 V.
- 📏 Dimensions : L. 19,5 x l. 19,5 x H. 24,5 cm.
- 📖 Poids : 1,3 kg.
- 🛡️ **Garantie : 2 ans**

**homedics** *ellia*



Diffuseur ELLIA ADORE

19 47 054 000

## Diffuseur d'huiles essentielles ELLIA ASCEND

- En céramique et bois naturel.
- Diffuseur ultrasonique d'arômes.
- Produit une légère brume d'arômes naturelles afin d'améliorer votre humeur et votre état.
- Humidité apaisante, atténue l'air sec.
- Lumière d'ambiance.
- Fonctionne jusqu'à 6 heures en continu et 12 heures en intermittence.
- ⚡ Alimentation : secteur 230 V.
- 📏 Dimensions : L. 14,5 x l. 14 x H. 26,5 cm.
- 📖 Poids : 1,04 kg.
- 📖 Contenance : 150 ml.
- 🛡️ **Garantie : 2 ans**

*ellia*



Diffuseur ELLIA ASCEND

19 47 051 000

## Diffuseur d'huiles essentielles lumineux et sonore ELLIA RISE

- En céramique et bois naturel.
- Diffuseur ultrasonique d'arômes qui produit une légère brume afin d'améliorer votre humeur et votre état.
- Humidité apaisante, atténue l'air sec.
- Lumière d'ambiance douce créant un environnement paisible.
- Télécommande pour contrôler le diffuseur, la lumière et le son à distance.
- ⚡ Alimentation : secteur 230 V.
- 📏 Dimensions : L. 14,5 x l. 14 x H. 26,5 cm.
- 📖 Poids : 1,04 kg.
- 📖 Contenance : 150 ml.
- 🛡️ **Garantie : 2 ans**

**homedics** *ellia*



Diffuseur ELLIA RISE

19 47 052 000

## Diffuseur d'huiles essentielles lumineux et sonore ELLIA GATHER

- En céramique et bois naturel.
- Diffuseur ultrasonique d'arômes qui produit une légère brume afin d'améliorer votre humeur et votre état.
- Humidité apaisante, atténue l'air sec.
- Lumière d'ambiance douce créant un environnement paisible.
- Sons apaisants pour détendre les tensions, le stress et apaiser l'esprit.
- Fonctionne jusqu'à 10 heures en continu et 14 heures en intermittence.
- Télécommande pour contrôler le diffuseur, la lumière et le son à distance.
- ⚡ Alimentation : secteur 230 V.
- 📏 Dimensions : L. 17,5 x l. 16,8 x H. 19,5 cm.
- 📖 Poids : 1,3 kg.
- 📖 Contenance : 200 ml.
- 🛡️ **Garantie : 2 ans**

**homedics**

*ellia*



Diffuseur ELLIA GATHER

19 47 053 000

## Diffuseur d'huiles essentielles

**Design innovant très compact.**

- Diffuse les huiles essentielles et restitue parfaitement leurs vertus.
- Éclairage d'ambiance coloré et reposant.
- Idéal pour un sauna du visage ou une séance d'inhalation thérapeutique.
- Émet des ions négatifs pour assainir l'air et diminuer la pollution dans l'air.
- Diffusion des huiles essentielles à froid (fines microparticules propulsées dans l'atmosphère).
- Très économe en huiles essentielles et en énergie.
- Base en matière anti-corrosive résistant parfaitement à la causticité des huiles essentielles.
- ⚡ Alimentation : secteur 230 V.
- 📏 Dimensions : Ø 10,8 x H. 22 cm.
- 📖 Poids : 250 g.
- 📖 Contenance : 80 ml.
- 🛡️ **Garantie : 2 ans**

**LBS**



- 1 ● Bleu
- 2 ● Orange

19 47 027 000

19 47 027 090

## Diffuseur de parfum et d'huiles essentielles BARI

- Humidifie et assainit l'air au sein de votre pièce.
- Diffuse une fine brumisation par ultrasons pour une dispersion optimale du parfum.
- Deux intervalles de diffusion (10 s ou diffusion continue).
- Durée de diffusion jusqu'à 3 h 30.
- Équipé d'un éclairage à LED commutable.
- ⚡ Alimentation : secteur 230 V.
- 📏 Dimensions : H. 14,5 x Ø 11,5 cm.
- 📖 Poids : 345 g.
- 📖 Contenance : 80 ml.
- 🛡️ **Garantie : 3 ans**



Diffuseur Bari

19 47 029 000



# LUMINOTHÉRAPIE & AIDE À L'ENDORMISSEMENT

## Lampe de luminothérapie TL 41

**Idéale pour le bureau.**

- Technologie LED à économie d'énergie sans scintillement et sans UV.
- Alimentation : adaptateur secteur 230 V (fourni).
- Dimensions : L. 27 x l. 20,7 x P. 7,6 cm.
- Poids : 400 g.

**Garantie : 3 ans**

**beurer**  
santé et bien-être



## Lampe luminothérapie TL 30

- Format compact avec technologie LED, idéal pour le bureau ou en voyage.
- Éclairage régulier et uniforme sans UV.
- Positionnement horizontal ou vertical.
- Inclus un étui de rangement pratique.
- Alimentation : adaptateur secteur 230 V (fourni).
- Dimensions : L. 15,6 x H. 23,6 x P. 2,6 cm.

**Garantie : 3 ans**



**1 pied pour différentes positions**



**beurer**  
santé et bien-être

Lampe TL 41

20 30 034 000

Lampe TL 30

20 30 031 000

## Lampe luminothérapie TL 90

- Une forte intensité lumineuse et une exposition quotidienne d'environ 30 mn permet de lutter contre la dépression saisonnière.
- Cette lampe de luminothérapie procure une illumination particulièrement claire et régulière.
- Sans clignotement et sans effet stroboscope, elle apporte une lumière agréable et efficace au quotidien.
- Produit médical certifié.
- Garantie sans UV.
- Caractéristiques :
  - Intensité lumineuse : 10 000 lux.
  - Tubes : 2 x 36 W.
  - Inclinaison réglable.
  - Commande par bouton unique.
  - Température des couleurs des cathodes froides : 6 550°K.
- Alimentation : adaptateur secteur 230 V (fourni).
- Dimensions : H. 58,1 x l. 33,7 x P. 24,1 cm.

**Garantie : 3 ans**

**beurer**  
santé et bien-être



## Lampe de luminothérapie TL 45 Perfect Day

**Le compagnon idéal pour une journée pleine d'énergie.**

- 3 tons de couleur réglables pour un rythme jour/nuit correctement régulé.
- Sans scintillement et sans UV.
- Technologie LED à économie d'énergie.
- Alimentation : adaptateur secteur 230 V (fourni).
- Dimensions : L. 25 x H. 20 x P. 6,2 cm.
- Poids : env. 470 g.

**Garantie : 3 ans**

**beurer**  
santé et bien-être



Lampe TL 90

20 30 027 000

Lampe TL 45

20 30 035 000

## Lampe luminothérapie TL 50

**Garantie sans UV et sans aucun scintillement.**

- Design innovant grâce à la technologie LED.
- Simulation de la lumière du soleil.
- Éclat régulier - sans UV.
- Alimentation : adaptateur secteur 230 V (fourni).
- Dimensions : L. 27 x l. 24,6 x P. 12 cm.
- Poids : env. 326 g.

**Garantie : 3 ans**

**beurer**  
santé et bien-être



## Aide à l'endormissement SS-700

**Aide à s'endormir, à se relaxer, à lâcher prise, à prendre du temps pour soi.**

- Pourvu de 6 sons pour vous aider à vous relaxer et/ou vous endormir : feu de camps, fine pluie, ...
- Compact, il s'emporte partout.
- Haut-parleur de qualité.
- Fonctionne sur batterie rechargeable.
- Doté de la fonction thérapie du sommeil.
- Alimentation : secteur 230 V ou batterie.
- Dimensions : L. 16,7 x l. 9,7 x H. 16,7 cm.
- Poids : 492 g.

**Garantie : 2 ans**

**Adapté pour les adultes, les enfants et les bébés**

**homedics**



Lampe TL 50

20 30 032 000

Aide à l'endormissement SS-700

20 21 032 000



## Bottes de pressothérapie FM 150 Pro

### Un massage par pression d'air professionnel à domicile.

- Améliore la circulation sanguine grâce à un massage des cuisses et des mollets.
- Le gonflage alternatif du coussin d'air revitalise les jambes, soulage les tensions et détend les jambes lourdes et fatiguées.
- Prévient les varices et varicosités.
- 4 manchettes : 2 pour les cuisses et 2 pour les mollets.
- Massage par pression d'air avec coussins d'air qui se gonflent et se dégonflent.
- Gonflage alternatif des brassards pour jambes.
- Avec fonction de dégonflage pour un vide rapide du coussin d'air.
- Intensité du massage réglable en continu.
- Avec fonction minuteur 10/20/30 min.
- Avec touche STOP de sécurité.
- Manipulation simple grâce à la commande manuelle.
- Polyvalent : idéal à la maison comme en déplacement.
- Adaptation individuelle des deux manchettes pour jambes à l'aide de la fermeture auto-agrippante.
- Sacoche de rangement incluse.
- Alimentation : secteur 230 V ou 4 piles AA LR6 (fournies).
- Dimensions : L. 85 x l. 23,5 x H. 0,5 cm (brassard cuisse) et L. 61 x l. 67 x H. 0,5 cm (brassard mollet).
- Poids : 1,7 kg
- DM Classe IIa
- Garantie : 3 ans

beurer  
santé et bien-être



Bottes de pressothérapie FM 150 Pro

21 02 009 001

## Bottes de pressothérapie FM 150

### Soulage la tension musculaire grâce au massage par pression de l'air, inflation et déflation des coussins.

- Intensité du massage réglable en continu.
- Massage revitalisant par pression et drainage lymphatique.
- Améliore la circulation veineuse par restauration de la fonction veineuse.
- Inflation alternée des jambières.
- Fonction de déflation pour un dégonflage rapide du coussin d'air.
- Bouton d'arrêt de sécurité.
- Minuterie incluse : 10/20/30 min.
- Simple d'utilisation grâce à la commande manuelle.
- Mobile : à utiliser à la maison ou en déplacement.
- Réglage individuel des jambières grâce à une bande velcro.
- Sac de rangement inclus.
- Alimentation : secteur 230 V ou 4 piles AA LR6 1,5 V (fournies).
- Dimensions : L. 61 x l. 67 x Ép. 0,5 cm (jambières).
- Poids : 1,4 kg
- DM Classe IIa
- Garantie : 3 ans



beurer  
santé et bien-être

Bottes FM 150

21 02 102 001

## Appareil de pressothérapie PRESS 4 WINELEC®

### La pressothérapie portable pour une utilisation à domicile.

- Complet, grâce à ses accessoires de série (bottes, manchon, ceinture), très simple d'utilisation et d'un excellent rapport qualité prix, le PRESS 4 remporte un franc succès auprès de ses utilisateurs. Indiqué pour les jambes lourdes et douloureuses ou sujettes à la rétention d'eau, favorise la relaxation et la détente.
- Augmentation du flux veineux et du flux lymphatique.
- Accélération de la résorption des liquides.
- Diminue la sensation de jambes lourdes, la fatigue des jambes, les œdèmes...
- Élimination des déchets et des toxines.
- Facilite la pénétration des principes actifs.
- Effet relaxant.
- Affinement de la silhouette.
- Atténue l'aspect « marbré ».
- Raffermissent des tissus endommagés.
- Contre-indications :
  - Maladies variqueuses, artériopathies évoluées, hypertension, tumeurs, cancers, etc. Infections locales, dermatoses, problèmes cardiaques, phlébites.
  - Les patients souffrant d'un de ces troubles demanderont l'avis de leur médecin traitant.
  - Toute autre contre-indication d'ordre médical.
  - Caractéristiques techniques :
    - 4 chambres de compression.
    - Mode de compression séquentiel.
    - Temps de cycle réglable de 5 à 10 min.
    - Temps de décompression fixe.
    - Pression :
      - Min 20 mmHg ~ Max 200 mmHg.
    - Poignée de transport.
    - Botte ajustable en fonction de la taille de la jambe.
    - Botte : L. 76 cm x Ø haut de la cuisse 64 cm / Ø genoux 55 cm / Ø cheville 37 cm.
  - Alimentation : secteur 230 V.
  - DM Classe IIa
  - Garantie : 2 ans sur l'appareil
  - Garantie : 3 mois sur les accessoires
- Indications :
  - Jambes lourdes et volumineuses (rétention d'eau), sensibilité des zones graisseuses, patient nerveux, stressé, gêne post-opératoire en accord avec le chirurgien, légers problèmes circulatoires.

Winelec®

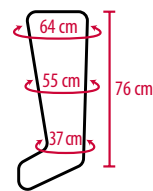

Pressothérapie PRESS 4 WINELEC - Livré avec 2 bottes - ceinture - manchon 21 02 042 001  
 Pressothérapie PRESS 4 WINELEC - Sous-bottes de pressothérapie - Par 100 21 02 047 001  
 Pressothérapie PRESS 4 WINELEC - Livré avec 2 bottes 21 02 043 001

## SYMPTOMES CHRONIQUES ET LOCALISÉS

Technologie brevetée OxyWave® : envoi des ondes électriques sous la plante du pied qui activent la contraction des muscles dans les jambes. Son système IsoRocker® breveté maximum à 20° permet une plus grande amplitude du mouvement de l'articulation de la cheville reproduisant le mouvement de bascule du pied tandis que les muscles de la jambe se contractent et se relâchent. Double technologie cliniquement prouvée : électrostimulation musculaire (EMS) et neurostimulation électrique transcutanée (TENS), pour le soulagement des douleurs chroniques arthritiques, articulaires, musculaires et névralgiques dans les pieds, les jambes et les genoux, ainsi que dans le dos et les épaules.

#1  
REVITIVE  
Créateurs  
du stimulateur  
circulatoire

REVITIVE

### Thérapie triple action REVITIVE® MEDIC GENOU

Combat les douleurs du genou et des jambes, grâce à son Programme Genou Exclusif.

- ✓ Avec sa technologie «Triple Action», REVITIVE® associe la stimulation des jambes au moyen de repose-pieds et la stimulation de la cuisse au moyen des électrodes cuisses, pour un soulagement ciblé et une gestion très efficace de la douleur du genou ou des symptômes causés par l'arthrose du genou. Il est aussi préconisé pour une utilisation après une opération du genou.
- ✓ Le programme Arthrose unique permet un renforcement supérieur des muscles quadriceps de la jambe qui soutiennent le genou, contribuant ainsi à réduire la pression sur le genou et à soulager la douleur.
- ✓ 99 niveaux d'intensité.
- ✓ Batterie rechargeable : pas besoin d'être branché en cours d'utilisation.
- ✓ 210 min d'autonomie, ou 7 sessions de 20 min.
- ✓ Livré avec : 1 paire d'électrodes corporelles, 1 paire d'électrodes cuisses, une télécommande et 2 piles AAA.
- ⚡ Alimentation : secteur ou 1 batterie.
- 📏 Dimensions : L. 36,9 x l. 39,3 x H. 9,5 cm.
- 📖 Poids : 1,33 kg
- 📱 DM Classe IIa
- 🛡️ Garantie : 2 ans

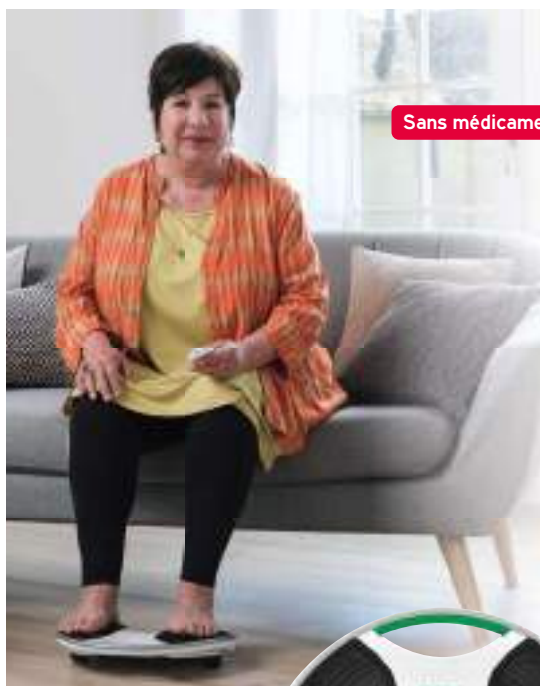

Sans médicaments

### Thérapie circulatoire REVITIVE® MÉDICAL

Adapté aux problèmes de jambes persistants pour combattre les douleurs pouvant être causées par des pathologies chroniques comme le diabète, l'arthrose, l'hypertension, un taux de cholestérol élevé ou des varices.

- ✓ Soulage efficacement les douleurs persistantes dans les jambes, améliore activement la circulation, réduit les gonflements et les crampes.
- ✓ Cible et soulage les douleurs corporelles.
- ✓ Batterie rechargeable : pas besoin d'être branché en cours d'utilisation.
- ✓ Livré avec : 1 paire d'électrodes corporelles, une télécommande et 2 piles AAA.
- ⚡ Alimentation : secteur ou 1 batterie.
- 📏 Dimensions : L. 36,9 x l. 39,3 x H. 9,5 cm.
- 📖 Poids : 1,33 kg
- 📱 DM Classe IIa
- 🛡️ Garantie : 2 ans



REVITIVE® MÉDICAL

20 12 087 000

### Thérapie circulatoire REVITIVE® MEDIC COACH

Le 1er stimulateur circulatoire connecté pour une gestion complète des douleurs.

- ✓ Se pilote à partir de votre smartphone et de l'application Revitive dédiée qui recommande un plan de thérapie personnalisé.
- ✓ 4 programmes : programme «Vigoureux» (double votre flux sanguin pour un soulagement maximal des douleurs) + 3 autres programmes de stimulation disponibles incluant Genou.
- ✓ Batterie rechargeable : pas besoin d'être branché en cours d'utilisation.
- ✓ Livré avec : 1 paire d'électrodes corporelles, une télécommande et 2 piles AAA.
- ⚡ Alimentation : secteur ou 1 batterie.
- 📏 Dimensions : L. 36,9 x l. 39,3 x H. 9,5 cm.
- 📖 Poids : 1,41 kg
- 📱 DM Classe IIa
- 🛡️ Garantie : 2 ans



REVITIVE® MEDIC GENOU	20 12 086 000
<b>Produits associés</b>	
Set de 2 électrodes cuisses - L. 16,5 x l. 12 x P. 2 cm	20 12 083 001
Pack de 4 électrodes corporelles	20 12 073 001
Chargeur Revitive	20 12 078 000
Sac de transport	20 12 074 000

REVITIVE® MEDIC COACH

20 12 088 000

## SYMPTOMES CHRONIQUES ET LOCALISÉS

### Stimulateur circulatoire REVITIVE® MEDIC PHARMA

Spécialement adapté aux personnes souffrant de douleurs persistants dans les jambes et les pieds pouvant être causées par une mauvaise circulation, l'hypertension, un cholestérol élevé ou un diabète.

- DUAL TECHNOLOGIE : EMS & TENS.
- Améliore activement la circulation.
- Réduit les gonflements dans les jambes et les pieds.
- Soulage les douleurs et les crampes.
- Cible et soulage les douleurs corporelles (TENS).
- 2 brevets sur REVITIVE :
- 1) IsoRocker®, pour améliorer la mobilité de la cheville.
- 2) WidePulse WaveForms (15 variantes), pour une stimulation circulatoire optimisée en tout confort.
- Facile à utiliser.
- Inclus : télécommande, électrodes EMS et TENS, 2 piles AAA.
- ⚡ Alimentation : secteur 230 V.
- 📏 Dimensions : L. 40 x l. 38,6 x H. 9,4 cm.
- ⚖ Poids : 2,35 kg
- 📄 DM Classe IIa
- 🛡 Garantie : 2 ans



Testé par Marion Game

Programme d'ondes à impulsions larges brevetées



YouTube



Stimulateur REVITIVE® MEDIC PHARMA	20 12 075 000
<b>Produits associés</b>	
Pack de 4 électrodes corporelles	20 12 073 001
Chargeur Revitive	20 12 078 000
Sac de transport	20 12 074 000

## CATÉGORIE DOULEUR

### REVITIVE® Thérapie UltraSon



Accélère la guérison et soulage la douleur musculaire.

- Fait appel à la thérapie par ultrasons, utilisée en cabinet de physiothérapie, pour accélérer la guérison des blessures musculaires.
- Convient pour traiter et soulager les courbatures, entorses, claquages et les douleurs musculaires chroniques ou passagères.
- Utilisation facile avec seulement 3 boutons.
- Minuterie et intensité réglables.
- Confortable, un traitement ni ressenti, ni entendu.
- Livré avec notice, gel à ultrason, pochette de transport et adaptateur secteur.
- ⚡ Alimentation : adaptateur secteur (fourni).
- 📏 Dimensions : L. 20,5 x l. 5 x H. 7 cm.
- 📄 DM Classe II
- 🛡 Garantie : 2 ans



Sans médicament

YouTube



Revitive® Thérapie Ultrason	21 03 148 000
Gel ultrasons - 1 flacon de 250 ml	21 01 426 000

## SOULAGEMENT RESPIRATOIRE

### REVITIVE® AEROSURE

Réduit l'essoufflement, la toux et renforce les muscles respiratoires, avec une utilisation régulière.

- 📄 DM Classe I
- 🛡 Garantie : 2 ans

P. 308

Retrouvez le descriptif détaillé



REVITIVE AEROSURE	20 12 071 000
Tête de rechange	20 12 072 000

### Crème pour pieds et jambe REVITIVE

- Crème pour les pieds et les jambes hydratante et nourrissante.
- Peut aider à améliorer la distribution de stimulation musculaire électrique pour une expérience plus stimulante.



1 tube de 170 ml

20 10 010 000



# STIMULATION CIRCULATOIRE & ANTI-DOULEURS

paingone  
Soulage les douleurs sans médicament

## Paingone® Flow-Expert

Soulage les jambes lourdes et douloureuses sans médicament.  
Idéal pour améliorer la circulation sanguine dans les jambes

- Idéal pour améliorer la circulation sanguine dans les jambes.
- Puissant et efficace grâce à ses intensités réglables (1-150) et formes d'ondes optimisées (25).
- Complet avec 3 modes d'utilisation en 1:
  - Soulage les jambes lourdes et douloureuses,
  - Soulage l'arthrose du genou (via les électrodes Arthro-Flow-non inclus),
  - Soulage d'autres zones du corps (via les électrodes TENS-non inclus).
- Confortable à utiliser :
  - S'utilise en position assise ou couchée,
  - Est livré avec un couvre pieds pour garder les pieds au chaud.
- Télécommande sans fil avec grand écran rétro-éclairé pour un contrôle aisé et confortable.
- Batterie rechargeable intégrée pour une utilisation sans fil. (jusqu'à 36h d'autonomie)

### Livré avec:

- 1 télécommande
- 1 paire d'électrodes TENS
- 1 paire d'électrode spécifique pour l'arthrose du genou.
- 1 couvre pieds
- Alimentation : secteur 230 V ou batterie.
- Dimensions : L. 33 x l. 33 x H. 8 cm.
- DM Classe IIa
- Garantie : 2 ans



YouTube



Paingone® Flow-Expert	L. 33 x l. 33 x H. 8 cm	20 12 084 000
<b>Produits associés</b>		
Électrodes Paingone	2 paires	21 03 609 001
Électrodes Paingone Arthrose	2 paires	21 03 613 001
Sac de transport	<b>NOUVEAU</b>	21 03 614 000

## Paingone® Flow-Lite

Paingone Flow LITE: Soulage les jambes lourdes et douloureuses sans médicament.  
Idéal pour améliorer la circulation sanguine dans les jambes.

- Puissant et efficace grâce à ses intensités réglables (1-150) et formes d'ondes optimisées (25)
- Complet avec 3 modes d'utilisation en 1:
  - Soulage les jambes lourdes et douloureuses
  - Soulage l'arthrose du genou (via les électrodes Arthro-Flow-non inclus)
  - Soulage d'autres zones du corps (via les électrodes TENS-non inclus)
- Confortable à utiliser: s'utilise en position assise ou couchée
- Télécommande sans fil avec grand écran rétro-éclairé pour un contrôle aisé et confortable.
- Fonctionnement sur prise secteur.

### Livré avec:

- 1 télécommande avec un grand écran rétro-éclairé
- Connective Arthro-Flow et connective TENS
- Alimentation : secteur 230 V.
- Dimensions : L. 33 x l. 33 x H. 8 cm.
- DM Classe IIa
- Garantie : 2 ans



Paingone® Flow-Lite	L. 33 x l. 33 x H. 8 cm	20 12 089 000
<b>Produits associés</b>		
Électrodes Paingone	2 paires	21 03 609 001
Électrodes Paingone Arthrose	2 paires	21 03 613 001
Sac de transport	<b>NOUVEAU</b>	21 03 614 000

P. 232

Pensez au gel apaisant Paingone Freeze



## Paingone® AEGIS, soulage les douleurs du dos

Electrode TENS conçu spécifiquement pour soulager les douleurs du dos SANS MEDICAMENT.

- Soulage la douleur rapidement et efficacement, sans médicament grâce à l'utilisation de l'électrostimulation TENS.
- Arrêt automatique après 15 minutes.
- Niveaux d'intensités : 16.
- 3 modes d'impulsions : impulsion faible, impulsion forte, combinaison des impulsions faibles et fortes.
- Discret et léger : se porte sous les vêtements en toute discrétion.
- Fonctionne avec une électrode (consommable à remplacer).
- Taille XXL : 24cm de large.
- Télécommande sans fil intégrée.
- Alimentation : 1 batterie lithium-ion rechargeable.
- Dimensions : L. 12 x l. 24 x H. 15 cm.
- Poids : 95 g.
- DM Classe IIa
- Garantie : 2 ans



YouTube



Paingone® AEGIS	L. 12 x l. 24 x H. 15 cm	21 03 605 000
<b>Produit associé</b>		
Gel pads	2 paires	21 03 307 001

## Paingone® XL soulage les douleurs au quotidien

Idéal pour soulager les zones de douleurs telles que : les épaules, les cuisses, le dos.

- Soulage les douleurs chroniques et aiguës du dos, des épaules et des cuisses.
- Thérapie d'électrostimulation musculaire.
- Soulage rapidement et efficacement.
- Sans médicaments grâce à l'utilisation de l'électrostimulation TENS.
- Arrêt automatique après 15 min.
- Niveaux d'intensités : 12.
- 3 modes d'impulsions : impulsion faible, impulsion forte, combinaison des impulsions faibles et fortes.
- Discret et léger : se porte sous les vêtements.
- Fonctionne avec une électrode (consommable).
- Taille XL : 13 cm de large.

### Contre-indications :

- Femmes enceintes.
- Personnes portant un pacemaker ou implant électrique.
- Personnes épileptiques.
- Personnes souffrant de problèmes cardiaques.
- Alimentation : 1 pile CR2032 (fournie).
- Dimensions : L. 13 x l. 6 cm.
- DM Classe IIa
- Garantie : 2 ans (sauf pile)

YouTube



Paingone® XL	L. 13 x l. 6 cm	21 03 603 000
<b>Produit associé</b>		
Électrodes de rechange	La paire	21 03 604 001



# ÉLECTROSTIMULATION

## Paingone® QALM prévient et soulage la migraine

### Ne soyez plus freiné par vos migraines !

- Prévient et soulage les migraines grâce à l'électrostimulation du nerf tri-jumeau.
- 2 programmes de stimulation :
  - 1 programme prévention : une séance de 20 minutes par jours pour prévenir les migraines.
  - 1 programme traitement : à utiliser lorsqu'une migraine apparaît.
- Solution 100% naturelle, convenant aux femmes enceintes et/ou allaitantes
- Recommandé par des Neurologues français
- Efficace car prouvé cliniquement par plusieurs études cliniques indépendantes
- Soulagement rapide
- Diminue le nombre de migraines et leur intensité
- Simple à utiliser, avec batterie rechargeable
- Peut être complémentaire au traitement habituel de crise et/ou de fond
- Fonctionne avec du consommable (gel pads).

### Le pack contient :

- 1 Paingone Qalm.
- 3 gel pads.
- 1 câble de rechargement.
- 1 boîte de rangement.
- 1 manuel d'utilisation.
- Alimentation : 1 batterie + 1 câble USB (fourni sans adaptateur secteur).
- Dimensions : L. 15 x l. 12,5 x H. 2 cm.
- Poids : 100 g
- DM Classe IIa**
- Garantie : 2 ans**



YouTube



Paingone® QALM 21 03 606 000 Gel pads - 1 boîte de 3 21 03 608 001

## Livia le bouton stop pour les règles douloureuses

### Aide aussi à réduire les douleurs liées à l'endométriose.

- Soulage les douleurs liées aux cycles menstruels et les douleurs liées à l'endométriose.
- Solution recommandée par des gynécologues français.
- Solution naturelle et sans médicament avec une action instantanée.
- Solution simple, discrète, efficace et cliniquement prouvée.
- À utiliser quand vous le souhaitez et aussi longtemps que la douleur persiste, même en dormant ou en faisant du sport.
- Fonctionne grâce à l'électrostimulation spécialement étudiée pour ces douleurs.
- Sweet proof (résistant à la transpiration).
- 3 H pour recharger complètement la batterie pour 20 H d'autonomie en utilisation continue sur le niveau le plus élevé.
- Les électrodes Flower pads collent à votre peau grâce aux gel pads (collant double face).

### Le coffret contient :

- 1 LIVIA.
- 1 set d'électrodes Flower pads.
- 3 mois de gel pads.
- 1 étui de rangement discret, dans lequel LIVIA et les électrodes Flower pads se rangent parfaitement.
- 1 coque turquoise.
- 1 coque blanche.
- 1 câble de recharge USB (sans adaptateur secteur).
- 1 manuel d'utilisation.
- Présentation du produit sur l'émission La Quotidienne de France 5 : <https://www.youtube.com/watch?v=t7jZtqxt04>
- Alimentation : 1 batterie + 1 câble USB (fourni sans adaptateur secteur).
- DM Classe IIa**
- Garantie : 2 ans**



(1) Enregistré à l'ANSM

### Efficace aussi pour les douleurs liées à l'endométriose

Électrostimulateur LIVIA	21 03 600 001
Set d'électrodes Fleurs - 1 sachet de 2	21 03 602 001
Gel pads - 1 boîte de 6 paires	21 03 601 001

## Paingone®, soulage les douleurs du quotidien

### Soulage efficacement et sans médicaments les douleurs des mains, genoux, bras, épaules.

- Soulage la douleur instantanément.
- Simple à utiliser : appliquez directement sur la zone douloureuse.
- Efficacité prouvée cliniquement.
- Sans médicament et sans accoutumance.
- S'utilise également à travers les vêtements.
- Appuyez sur le bouton pendant ± 30 s.
- L'appareil transmet des impulsions électriques qui stimulent les fibres nerveuses situées sous la surface de la peau et anesthésient la douleur.
- Le système nerveux envoie un message au cerveau qui va répondre en libérant des endorphines (les défenses antidouleurs naturelles de l'organisme) pour stopper la douleur.
- La douleur est soulagée ou éliminée.
- Répétez le traitement aussi souvent que nécessaire.

### Utilisation :

- Placez le Pain®Gone en contact avec la zone douloureuse. Pain®Gone est efficace sur la plupart des endroits qui peuvent être douloureux (dos, cou, coude, doigts, etc.).
- Assurez-vous de bien entourer la zone métallique avec votre paume.

### Contre-indications :

- Femmes enceintes - Personnes portant un pacemaker ou implant électrique - Personnes épileptiques - Personnes souffrant de problèmes cardiaques.
- Alimentation : 1 pile AAA LR03 (fournie).
- Dimensions : L. 13,3 x Ø 2 cm.
- Poids : One 43 g / Plus 73 g
- DM Classe IIa**
- Garantie : 2 ans (sauf pile)**



Le manuel



L'automatique



Plus d'un million d'exemplaires vendus dans le Monde !

1 Paingone® One L. 13,3 x Ø 2 cm 21 03 299 000 2 Paingone® Plus L. 15,2 x Ø 2,5 cm 21 03 298 000

# ÉLECTROTHÉRAPIE, ÉLECTRODES & SONDES

## Électrostimulateur connecté BLUETENS

### Électrothérapie, massages relaxants, renforcement musculaire : le bien-être connecté, le soin au bout des doigts.

- Bluetens est le premier appareil d'électrothérapie connecté à votre Smartphone qui vous offre des programmes de soin, de récupération et de renforcement créés par des kinésithérapeutes français.
- Avec plus de 100 programmes et 15 parties du corps, il couvre tous vos besoins.
- Trois actions pour atteindre vos objectifs :
  - Soigner : des programmes de soin qui apaisent tous types de douleurs.
  - Récupérer : des programmes de récupération, de circulation veineuse ainsi que des massages décontractants pour effacer les tensions musculaires.
  - Renforcer : des programmes pour sculpter votre corps ou améliorer vos performances.
- Plus petit qu'une carte de crédit et ne pesant que 25 g, vous pourrez l'emporter partout !
- 1 heure de charge pour 15 jours d'utilisation.

### Fonctions de l'application :

- Sélection de la zone à traiter et de l'effet désiré.
- Description des programmes d'électrothérapie.
- Appairage automatique Bluetooth 4.0 (BLE).
- Indication du positionnement des électrodes.
- 100 programmes de soulagement de la douleur, rééducation, relaxation musculaire ou entraînement à l'effort.

### Contenu de la boîte :

- 1 boîtier Bluetens.
- 1 câble micro USB (recharge).
- 1 câble électrodes avec 4 sorties à système SNAP.
- 1 sachet waterproof.
- 4 électrodes 50 x 50 mm.
- 4 électrodes 100 x 50 mm.
- 1 manuel utilisateur.

Dimensions : L. 6 X l. 4 x H. 1 cm.

- Poids : 25 g.
- DM Classe IIa
- Garantie : 2 ans

YouTube



1	Électrostimulateur connecté BLUETENS	21 03 421 001
<b>Accessoires</b>		
	Clip fixation ceinture	21 03 426 000
	Étui de transport	21 03 427 000
	Électrodes - L. 50 X l. 50 mm - Par 12	21 03 424 001
	Électrodes - L. 100 X l. 50 mm - Par 8	21 03 425 001
	Clip sans fil pour électrodes ovales et papillons	21 03 429 001
2	Électrode ovale - Par 6	21 03 430 001
3	Électrode papillon - Par 3	21 03 431 001

## Électrostimulateur Neurotrac®

- Permet un traitement efficace de la douleur (effet antalgique).
- Allie grande simplicité d'utilisation avec grande efficacité.
- Propose 3 modes de stimulation : TENS conventionnel, burst endorphinique et TENS modulé.
- Soulage tous les types de douleurs.
- Double canal numérique.
- 12 programmes intégrés pour une grande facilité d'emploi.
- 2 programmes personnalisés à mode constant.
- Possibilité de verrouiller l'appareil.
- Enregistrement de la durée d'utilisation et de l'intensité moyenne.

### Livré avec :

- Le dispositif d'électrostimulation Neurotrac® TENS.
  - Lot de 2 câbles de connexion électro stimulateur/électrodes.
  - Sachet de 4 électrodes.
  - 1 pile.
  - Pochette de transport.
- Alimentation : 1 pile 9 V (fournie).
- Garantie : 2 ans
  - DM Classe IIa



Retrouvez nos électrodes sur la page ci-contre

+	Électrostimulateur Neurotrac®	21 03 048 000
---	-------------------------------	---------------

## Sonde anale/vaginale ANUFORM® NEEN

NOUVEAU

- Traitement des incontinences d'effort ou l'incontinence due à un besoin impérieux et l'incontinence fécale.
- Sonde de petite taille et très légère pour un confort optimal.
- Une forme profilée et un anneau extérieur permettent une insertion et un retrait faciles et en douceur.
- 2 Electrodes de grande taille longitudinale et sensiblement profilées pour un excellent contact sonde/tissu.
- Forme arrondie lisse simple à nettoyer
- Une stimulation confortable et efficace avec plusieurs positions de travail possibles ((allongée, assise ou bien debout).
- Equipée de 2 connecteurs femelles 2mm, la sonde peut être utilisée avec la plupart des stimulateurs musculaires et les équipements de biofeedback approuvés par la CEI 60601 (se référer aux instructions du fabricant avant utilisation).
- Longueur de la sonde (corps) 49 mm.
- Usage à patient unique.
- Usage pour un seul orifice. Ne peut être utilisé dans le vagin et dans le rectum en même temps.
- Dimensions : L. (totale) 86 x Ø 24 mm.
- Poids : 23,5 g
- DM Classe IIa



Sonde de rééducation anale/vaginale 21 20 040 000

## Sonde de rééducation périnéale PERIFORM+® NEEN

- Traitement des incontinences d'effort et d'instabilité vésicale.
- Forme anatomique profilée unique qui permet de résister aux mouvements latéraux.
- 2 électrodes profilées situées de chaque côté pour suivre les mouvements de la paroi vaginale et le confort des patientes.
- Forme lisse simple à nettoyer.
- Equipée de 2 connecteurs femelles 2mm, la sonde peut être utilisée avec la plupart des stimulateurs musculaires et les équipements de biofeedback approuvés par la CEI 60601 (se référer aux instructions du fabricant avant utilisation).
- Indicateur de contractions du plancher pelvien (tige) pour une utilisation à domicile.
- Longueur de la sonde (corps) 65 mm.
- Usage à patient unique.
- Dimensions : L. (totale) 94 x Ø 34 mm.
- Poids : 19 g
- DM Classe IIa



Sonde de rééducation périnéale 21 20 041 000

## Neurostimulateur antalgique CHATTANOOGA® Cefar TENS

Permet une utilisation extrêmement simple et une meilleure efficacité pour les traitements antidouleur grâce à la fonction de réglage automatique d'intensité CEFAR EASY TOUCH™.

- CEFAR FLOW TENS, un programme de stimulation ondulante alterné et synchronisé entre les 2 voies.
  - 5 programmes libres à créer et mémoriser avec vos propres paramètres de courant.
  - 2 canaux indépendants.
  - La fonction pause permet d'interrompre et de reprendre le traitement à tout moment.
  - 5 modes de stimulation : Conventionnel, Modulé sur largeur d'impulsion, Burst, Fréquence mixte et Flow Tens.
  - 10 programmes prédéfinis.
  - Fréquence réglable de 1 à 120 Hz.
  - Largeur d'impulsion de 60 à 400 µs.
  - Timer réglable de 0 à 60 mn.
  - Écran digital rétro-éclairé.
  - Verrouillage de clavier.
  - Contrôle de l'observance du traitement.
  - Indicateur de niveau de batterie.
  - CE Médical : CE 0413.
- Livré avec :**
- 2 câbles fiches bananes,
  - 1 sachet d'électrodes,
  - 1 chargeur rapide,
  - 1 notice,
  - 1 guide clinique,
  - 1 housse de transport,
  - 1 tour de cou et 1 clip ceinture.
- Alimentation : 1 batterie lithium polymère.
- DM Classe IIa
  - Garantie : 3 ans

chattanooga®



+	CHATTANOOGA® Cefar TENS	21 03 363 000
	Câble bipolaire CHATTANOOGA® Cefar TENS X2	21 03 259 001

# ÉLECTROTHÉRAPIE, ÉLECTRODES & SONDES

## Neurostimulateur NEUROTRAC URO continence

Développé par des médecins et des patients,  
découvrez la nouvelle génération d'électro-stimulateur.

- Dédié à la rééducation pelvienne basé des des protocoles reconnus pour : l'instabilité vésicale, l'amélioration du manque de sensibilité, les douleurs pelvi-périnéales, la tonicité du plancher pelvien ou l'incontinence d'effort.
- Électrothérapie périnéale en mesure de répondre aux pathologies : des femmes après une grossesse, des femmes qui entrent en phase de ménopause, aux femmes sportives.
- Possibilité de contrôler les différents paramètres tel que : largeurs d'impulsion, intensité, rampe, temps de travail, cycles de repos ainsi que la synchronisation des deux canaux.

Livré avec :

- 1 mallette de rangement.
- 1 pile 9 V.
- 2 câbles de connexion 2 mm femelle.
- 1 notice en français pour l'utilisation du Neurotrac Continence.
- Alimentation : Pile 9 V (fournie).
- Dimensions : L. 119,2 x l. 69 x H. 28,7 cm.
- Poids : 100 g.
- **DM Classe IIa**
- **Garantie : 2 ans**



➤ Neurostimulateur Neurotrac Uro Continence 21 03 359 000

## Sonde anale SAINT-CLOUD®



- La sonde anale est adaptée à la rééducation des muscles du plancher pelvien par voie rectale.
- Permet l'électrostimulation fonctionnelle et le biofeedback EMG.
- La languette de maintien amovible tenue d'une main par le patient permet d'éviter l'expulsion de la sonde.
- Matière en ABS, 2 bagues en inox 316L.
- CE 0398.



1 ➤ Sonde anale SAINT-CLOUD® DIN 3 broches 21 21 007 010  
2 ➤ Sonde anale SAINT-CLOUD® 2 fiches banane 21 21 009 010

## Protège-sonde

- En latex naturel.
- Non lubrifié.
- Boîte distributrice.
- **DM Classe IIa**



1 Taille : Taille 1 Ø 3,7 ± 0,2 cm 1 boîte de 144 21 20 030 221  
2 Taille : Taille 2 Ø 5,2 ± 0,2 cm 1 boîte de 144 21 20 031 221

## DURA-STICK® PLUS

- Longévité estimée à 40 séances et la technologie 1000 brins favorisant une conduction optimale du courant.
- Dessus, film textile non lavable et dessous, microtissage de fil métal avec gel Multistick™ hypoallergénique.



1 ➤ L. 50 x l. 50 mm Par 4 21 03 199 021  
2 ➤ Ø 50 mm Par 4 21 03 217 021  
3 ➤ L. 90 x l. 50 mm Par 4 21 03 218 021  
4 L. 50 x l. 50 mm Par 4 21 03 165 001  
5 L. 100 x l. 50 mm Par 2 21 03 166 001

## Sonde vaginale SAINT-CLOUD® classique

- Matériaux de contact : ABS et Inox 316 L.
- Connectique DIN 3 broches.
- Livrée en pochette thermo-soudée à zip refermable.
- Pochette supplémentaire incluse pour protéger la sonde après le traitement.
- Étanchéité obtenue par moulage jusqu'à la sortie du câble.
- Sonde entièrement pleine.
- Dimensions : L. 13 x Ø 2,5 cm.



➤ Sonde vaginale SAINT-CLOUD® classique 21 20 002 010

## Sonde vaginale SAINT-CLOUD PLUS®

- Légèrement courbée pour respecter la forme des parois vaginales pour un meilleur contact des électrodes.
- Matériaux de contact : ABS, Inox 316 L.
- Connexion banane femelle 2 mm.
- Câbles de raccordement indépendants.
- Sonde entièrement pleine.
- Collet amovible de réglage de profondeur.
- Pochette réutilisable, avec notice d'utilisation.
- Dimensions : L. 12,8 x Ø 2,4 cm.



➤ Sonde vaginale SAINT-CLOUD® PLUS 21 20 018 000

## Sonde vaginale SAINT-CLOUD® OVA

Sonde vaginale de stimulation et de biofeedback pour la rééducation périnéale.

- Électrodes latérales : favorise un recrutement optimal et le confort de stimulation.
- Col rétréci et poids ultra léger (15 g) : permet une stimulation stable et favorise les exercices debout.
- Connectique universelle 2 mm femelle renforcée.
- Tige indicatrice de contractions permet de visualiser la bonne contraction du plancher pelvien, d'éveiller la patiente à la contraction volontaire, facilite l'apprentissage et constitue un outil d'aide à l'évaluation des progrès réalisés en rééducation.
- Longueur tige : 13,2 à 34 cm.
- Matière : ABS et Stainless Steel biocompatible.
- Dimensions : L. 9,4 x l. 1,2 cm.
- **DM Classe IIa**

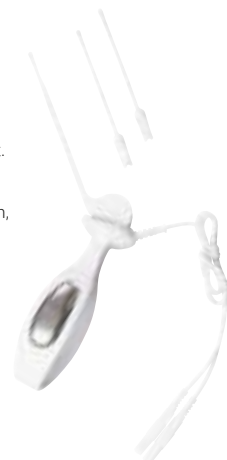

➤ Sonde vaginale SAINT-CLOUD® OVA 21 20 031 010

Dotées d'un ongle permettant un positionnement et un décollement facile





## Électrostimulateur périnéal INNOVO®

Appareil d'électrostimulation neuromusculaire externe sans sonde, qui permet la consolidation et la rééducation de l'ensemble des muscles du périnée profond et des sphincters chez la femme et chez l'homme.

- Traitement se faisant également à domicile pour réhabiliter le périnée.
- INNOVO est indiqué pour le traitement à domicile de l'incontinence d'effort, de l'incontinence par impériosité et de l'incontinence mixte.
- Il n'est pas indiqué pour : l'incontinence double en post-partum (6 semaines après accouchement), prolapsus débutant (maximum jusqu'au stade 2).
- En cas de dysfonctions sexuelles due à une faiblesse des MPP.

### Propriétés :

- La technologie Innovotherapy envoie des signaux multidirectionnels via huit électrodes judicieusement intégrées à l'intérieur du short INNOVO® ou des cuissardes permettant de contracter l'ensemble des muscles du plancher pelvien.



### Contre-indications :

- Ne pas utiliser en cas de :
  - Port de stimulateurs cardiaques / Grossesse / Cardiopathie suspectée ou avérée, sans consultation préalable d'un médecin / Dispositif métallique conducteur implanté dans la zone abdominale ou pelvienne / Épilepsie / Dénervation périphérique totale du plancher pelvien / Proximité immédiate avec appareils (< 1 m) à hautes fréquences et à ondes courtes.
  - Coffret comprenant : 1 unité de contrôle, 1 short + 1 spray + 8 électrodes, 1 chargeur, 1 tour de cou, 1 câble de branchement.
- ⊙ **DM Classe IIa**
- ⊕ **Garantie : 2 ans sur l'unité de contrôle**
- ⊕ **Garantie : 6 mois sur le shorty**



**Efficacité cliniquement prouvée.  
Stimulation externe sans sonde.  
Renforcement du périnée profond.  
Pratique, confortable.**



### Prise de mesures

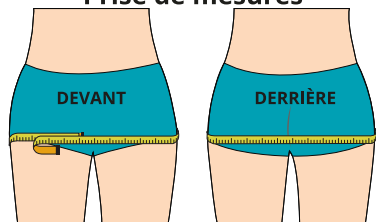

Tour de fessier

INNOVO® version shorty		
➤ Taille : 2	Tour de fessier : 82,5/84 cm	21 03 480 001
➤ Taille : 3	Tour de fessier : 85/89 cm	21 03 481 001
➤ Taille : 4	Tour de fessier : 90/94 cm	21 03 482 001
➤ Taille : 5	Tour de fessier : 95/99 cm	21 03 483 001
➤ Taille : 6	Tour de fessier : 100/104 cm	21 03 484 001
➤ Taille : 7	Tour de fessier : 105/112 cm	21 03 485 001
➤ Taille : 8	Tour de fessier : 113/117 cm	21 03 486 001
➤ Taille : 9	Tour de fessier : 118/122 cm	21 03 487 001
➤ Taille : 10	Tour de fessier : 123/129,5 cm	21 03 488 001
Produits associés		
➤ Set de 8 électrodes pour cuissardes - L. 15 x l. 10 cm		21 03 466 001
➤ 1 spray conductive de 250 ml pour shorty		21 03 476 000



## Huile de soin préventive Anti-Frottement

Huile de soin aux Huiles Essentielles Bio pour préparer et protéger la peau.

- Huile de soin protectrice aux propriétés régénérantes.

**Indications :**

- Prévention avant effort
- Protège la peau pour les sports d'endurance
- Nourrit et laisse un film protecteur sur la peau

**Mode d'emploi :**

- Appliquer en massage court avant l'effort sur les zones sollicitées (intérieur des cuisses et/ou pieds).

**Composition :**

Huile Vierge de Rose Musquée Bio, Huile Vierge de Jojoba Bio, Huile Essentielle de Lavandin Super Bio, Huile Essentielle d'Encens Bio, Huile Essentielle de Géranium Odorant Bio.



Huile de soin anti-frottement 1 flacon de 30 ml 21 01 323 000

## Huile de soin réparatrice

Huile de soin aux Huiles Essentielles Bio pour apaiser les peaux tirillées et échauffées.

**Indications :**

- Post effort pour apaiser la peau échauffée
- Nourrit et répare la peau
- Soins pour les sports d'endurance



**NOUVEAU**

Huile de soin réparatrice 1 flacon de 30 ml 21 01 325 000

## Spray CRYO

Apaise efficacement les tensions après un choc, un coup, ou un effort sportif intense.

**Indications :**

- Apaise les tensions
- Peut être utilisé après le gel Cryo ou le Gel Jambes

**Composition :**

Huile Essentielle de Menthol Bio, Huile Essentielle d'Eucalyptus Globulus Bio, Huile Essentielle de Cajepout Bio, Huile Essentielle de Citron, Huile Essentielle de Cyprès Bio et Huile Essentielle de Girofle Bio.



1 1 vaporisateur de 100 ml 21 01 404 000  
2 1 vaporisateur de 500 ml 21 01 405 000

## Huile de massage DRAINANTE

Formulée à base d'huiles essentielles de Lemongrass et de Palmarosa, elle tonifie et stimule la circulation grâce notamment au massage.

**Indications :**

- Accompagnement des séances de drainage lymphatique.
- Aspect peau d'orange.

**Composition :**

Huile Végétale de Sésame Bio, Huile Végétale de Macadamia Bio, Huile Essentielle de Palmarosa Bio, Huile Essentielle de Bois de Rose, Huile Essentielle de Géranium Bourbon Bio, Huile Essentielle de Romarin cinéole Bio et Huile Essentielle de Lemongrass Bio.



1 1 flacon de 100 ml 21 01 410 000  
2 1 flacon de 500 ml 21 01 411 000

## Huile de massage RELAXANTE

Soins apaisants, procure un effet calmant. Recommandée pour les massages détente.

**Indications :**

- Massage détente et bien-être.

**Composition :**

Huile Végétale de Sésame Bio, Macérât Huileux d'Arnica Bio, Huile Essentielle de Lavande Officinale Bio, Huile Essentielle de Géranium Bourbon Bio.



1 1 flacon de 100 ml 21 01 414 000  
2 1 flacon de 500 ml 21 01 415 000

## Gel CRYO

Aux actifs naturels et Bio, le Gel Cryo Eona à l'effet froid immédiat apaise efficacement les tensions. Il diminue le gonflement associé à un choc grâce à l'action reconnue de la cryothérapie.

**Indications :**

- Apaise les tensions.
- Effet froid immédiat.
- Enrichie en huile essentielle de Gaulthérie Bio.

**Composition :**

Huile Essentielle de Menthol Bio, Huile Essentielle de Cajepout Bio, Huile Essentielle de Girofle Bio, Huile Essentielle d'Eucalyptus Globulus Bio et Huile Essentielle de Gaulthérie Bio.



1 1 tube de 125 ml 21 01 402 000  
2 1 flacon de 500 ml 21 01 403 000

## Gel JAMBES

Procure un confort idéal lors de sensation de lourdeur et de fatigue dans les jambes.

**Indications :**

- Apaise les jambes fatiguées.
- Accompagnement des séances de drainage lymphatique et de pressothérapie.
- Récupération après l'effort physique.

**Composition :**

Huile Essentielle de Menthol Bio, Huile Essentielle d'Helichryse italienne Bio, Huile Essentielle de Cyprès Bio, Huile Essentielle d'Origan Vulgaire Bio, Huile Essentielle de Cajepout Bio, Huile Essentielle de petit grain Bigarade Bio et Huile Essentielle de Tea Tree Bio.



1 1 tube de 125 ml 21 01 408 000  
2 1 flacon de 500 ml 21 01 409 000

## Gel RELAXANT

Relaxe et procure une agréable sensation de détente.

**Indications :**

- Difficultés d'endormissement.
- Tensions.
- Complément de la thérapie manuelle et de l'ostéopathie.

**Mode d'emploi :**

- Appliquer en massage léger sur les zones de tension (nuque, dos, plexus solaire) ou les chaînes musculaires.

**Composition :**

Huile Essentielle de Cajepout Bio, Huile Essentielle d'Orange Bio, Huile Essentielle de Lavande Officinale Bio, Huile Essentielle de Camomille Romaine Bio et Huile Essentielle d'Ylang Ylang Bio.



1 1 tube de 125 ml 21 01 412 000  
2 1 flacon de 500 ml 21 01 413 000

## Huile végétale d'abricot de massage BIO

L'huile végétale riche en vitamines A et E, qui redonne tonus et éclat aux peaux fatiguées.

- Huile de massage végétale riche en vitamines A et E qui préserve du dessèchement créé une barrière de protection cutanée tout en assurant une parfaite souplesse à la peau.
- Plutôt tonique, l'huile végétale d'abricot possède un fort pouvoir de glisse et permet de réaliser des massages de longue durée en profondeur.
- Sa texture fluide et légère pénètre intensément pour une hydratation\*\* optimale de la peau sans laisser de film gras après application.

### Indications :

- Massages longs
- Apaisante
- Tonifiante

### Composition :

Huile Vierge d'Abricot Bio



1 flacon pompe de 250 ml

21 01 320 000

## Huile végétale d'amande douce de massage BIO

Pénètre rapidement en apportant confort et douceur.

- Huile de massage végétale riche en oméga 9 qui agit au niveau de l'épiderme de la peau afin qu'elle retrouve souplesse, élasticité et tonicité lors de sècheresses ou d'irritations.
- Fluide et onctueuse, elle regorge de vitamines et d'antioxydants aux actions cicatrisantes, calmantes et protectrices.
- Privilégiées par les kinésithérapeutes et masseurs.

### Composition :

Huile Vierge d'amande douce Bio



1 flacon pompe de 250 ml

21 01 321 000

## Huile végétale de Sésame de massage BIO

Sa texture pénètre rapidement dans la peau sans laisser de film gras.

- Huile de massage riche en vitamine E, réputée pour ses actions antioxydantes et régénérantes.
- Idéale pour les massages longs de type ayurvédiques.
- Permet d'assouplir et de maintenir une bonne élasticité de la peau tout en protégeant des agressions extérieures.

### Indications :

- Massages longs
- Régénérante
- Antioxydante

### Composition :

Huile Vierge de Sésame Bio



1 flacon pompe de 250 ml

21 01 322 000

NOUVEAU

## Crème DERMONEUTRE

- Crème à fort pouvoir de glisse pour le massage et l'hydratation\*\* des peaux sèches.
- Rinçable à l'eau.

### Indications :

- Massage prolongé de 20 min.
- Hydratation\*\* des peaux sèches (mains, pieds...).

### Mode d'emploi :

- Appliquer en massage.

Légèrement parfumée à l'huile essentielle de Bois de Rose



1 1 flacon de 500 ml

21 01 418 000

2 1 pot de 1 L

21 01 417 000

## Baume chauffant

Soulage les tensions musculaires. Prépare le muscle avant l'échauffement sportif ou la rééducation.

### Indications :

- Tensions.
- Préparation du muscle avant l'échauffement sportif.
- Récupération sportive.
- Préparation à la rééducation des personnes peu mobilisables.

### Composition :

Huile Essentielle d'Eucalyptus Radiata Bio, Huile Essentielle de Romarin à Camphre Bio, Huile Essentielle de Girofle Bio, Huile Essentielle de Gingembre Bio et Macérât Huileux d'Arnica.



1 pot de 30 ml

21 01 419 000

## Huile de massage neutre BIO

- Huile de massage neutre à fort pouvoir de glisse.
- Texture fluide et glisse permettant des massages longs.
- Huile naturelle 100% végétale, sans odeur.

### Indications :

- Massage prolongé.
- Convient à tous types de peau.

### Composition :

Huile de Tournesol Bio, Huile de Sésame vierge Bio et Huile d'Amande douce vierge Bio.



1 1 flacon de 100 ml

21 01 421 000

2 1 flacon de 500 ml

21 01 422 000

## Huile de massage MUSCULAIRE

Enrichie en huile essentielle de Gaulthérie et en macérât huileux d'Arnica Bio, l'action du massage permet de soulager les sensations de raideurs musculaires à la suite d'un effort sportif.

### Indications :

- Avant l'effort physique (sport ou rééducation).
- Récupération après un effort physique.

### Mode d'emploi :

- Appliquer en massage sur les zones à traiter.

### Composition :

Huile Essentielle de Lavandin super Bio, Huile Essentielle de Romarin à camphre Bio, Huile Essentielle de Menthe poivrée Bio, Huile Essentielle de Gaulthérie Bio, Macérât Huileux d'Arnica Bio et Huile Végétale de Sésame Bio



1 1 flacon de 100 ml

21 01 400 000

2 1 flacon de 500 ml

21 01 401 000

## Gel Articulations/ Confort

Apaise durablement les raideurs et les zones sensibles comme les épaules, les coudes, les poignets, les genoux et les chevilles. Grâce à ses actifs naturels et Bio, il redonne souplesse, fluidité et mobilité à vos mouvements.

### Indications :

- Raideurs.
- Sensibilités des mouvements.

### Mode d'emploi :

- Appliquer sur les zones sensibles.
- Produit compatible avec les ultrasons.
- DM Classe I (pour tube 125 ml)

### Composition :

Huile Essentielle de Niaouli Bio, Huile Essentielle de Origan Vulgaire Bio, Huile Essentielle de Citron Bio, Huile Essentielle de Girofle Bio, Huile Essentielle de Gaulthérie Bio et Huile Essentielle d'Eucalyptus Globulus Bio

Gel articulations 125ml en vente jusqu'à écoulement des stocks sera remplacé ensuite par le gel confort 100ml.



1 1 tube de 125 ml

21 01 406 000

2 1 flacon de 500 ml

21 01 407 000



## Gel-crème pour massage décontractant BIODAL®

Cette crème de massage prépare à l'effort physique et favorise la récupération sportive grâce à l'action légèrement chauffante du camphre naturel.

- Crème de massage décontractante et calmante au camphre naturel, térébenthine et salicylate de méthyle.
- Est utilisée après un effort physique pour un massage relaxant.
- Idéale en rééducation fonctionnelle et avant toute activité physique.
- Permet un massage soutenu, accompagné d'une légère sensation de chaleur.

**Composition :**

Aqua, Paraffinum Liquidum, Carrageenan, Camphor, Methyl Salicylate, Ceteareth-20, Polysorbate 80, Sorbitan Oleate, Turpentine Oil and Rectified Oil, Menthol, Chlorphenesin, 2-Bromo-2-Nitropropane-1,3-Diol, Limonene.



## Baume apaisant chauffant

- L'association d'huiles végétales de calophylle et amandon de pruneau combinée aux huiles essentielles de katafray, girofle, gaulthérie, romarin et gingembre, garantit une relaxation totale.
- Baume fondant aux extraits d'arnica montana et capsicum est également enrichi en beurres de cacao, babassu et karité garantissant la nutrition de la peau.
- Conçu pour vous apporter un bien-être durable grâce à une agréable sensation de chaleur.
- Adapté à un massage long ou modéré.
- 100\* d'ingrédients d'origine naturelle.
- 16\* d'ingrédients d'origine naturelle biologiques.

**Composition :**

Butyrospermum Parkii Butter, Helianthus Annuus Seed Oil\*, Isopropyl Palmitate, Theobroma Cacao Seed Butter\*, Caprylic / Capric Triglyceride, Oleic/Linoleic/Linolenic Polyglycerides, Orbignya Oleifera Seed Oil\*, Cera Alba, Olea Europaea Fruit Oil\*, Cetyl Palmitate, Calophyllum Inophyllum Seed Oil\*, Prunus Domestica Seed Oil\*, Arnica Montana flower Extract\*, Gaultheria Fragrantissima Oil\*, Tocopheryl Acetate, Juniperus Communis Oil\*, Zingiber Officinale Root Oil, Rosmarinus Officinalis Leaf Oil, Eugenia Caryophyllus stem Oil, Cedrelopsis Grevei Bark oil, Cinnamomum Zeylanicum Bark Oil, Brassica campestris seed oil\*, Capsicum Frutescens Fruit Extract\*, Eugenol, Limonene, Cinnamal, Citral, Citronellol, Geraniol.

\* Ingrédients issus de l'Agriculture Biologique.



1 flacon pompe de 250 ml

19 03 487 000

1 pot de 200 ml

19 03 494 000

## Gel chauffant apaisant TIGRIDOL®

Soin au camphre naturel favorisant la préparation et la récupération sportive.

- Procure une agréable sensation de chaleur.
- Formulé à base de camphre naturel, de girofle, de menthol naturel, de cajepout et de cannelle.
- Gel crème relaxant offrant une sensation de bien-être durable.
- Possède des vertus hydratante et adoucissante pour la peau.
- Idéal pour réaliser un massage court.
- Convient à tous types de peau.

**Composition :**

Aqua, Melaleuca Leucadendron Cajaputi Leaf Oil, Hydroxyethyl acrylate / sodium acryloylmethyl taurate copolymer, Squalane, Cupressus Sempervirens Oil, Eucalyptus Globulus Leaf Oil, Camphor, Menthol, Mentha Piperita Oil, Eugenol, Polysorbate 60, Eugenia Caryophyllus Flower Oil, Sorbitan Isostéarate, 2-Bromo-2-Nitropropane-1,3-Diol, Cinnamomum Zeylanicum Bark Oil, Limonene, Eugenol, Linalool, Cinnamal, Geraniol, Benzyl benzoate.



## Gel calmant ARPAGEL®

- Formulé à base d'huile essentielle de katafray et d'huile essentielle de genièvre.
- Apaise et offre un effet calmant durable.
- Procure une sensation de bien-être et de souplesse et convient parfaitement en massage de préparation et de récupération sportive.
- Convient à un massage localisé et court.
- Sa texture agréable permet d'hydrater la peau et de la rendre douce.
- En application sur les genoux, coudes, poignets et chevilles.

**Composition :**

Aqua, Glycerin, Hydroxyethyl acrylate / sodium acryloylmethyl taurate copolymer, Squalane, Citrus Limon peel Oil, Juniperus Communis Oil, Polysorbate 60, Eugenia Caryophyllus stem Oil, Equisetum Arvense Extract\*, Spiraea Ulmaria Extract, Cedrelopsis Grevei Bark oil, 2-Bromo-2-Nitropropane-1,3-Diol, Cinnamomum Zeylanicum Bark Oil, Limonene, Eugenol, Cinnamal, Citral, Linalool, Benzyl benzoate.

\* Ingrédients issus de l'agriculture biologique.



1 tube de 250 ml

19 03 485 000

1 tube de 250 ml

19 03 486 000

## Gel réfrigérant ARNICADOL®

- À base d'arnica, de menthe poivrée, de girofle et de prêle des Champs Bio.
- Son effet relaxant permet de réaliser des massages adaptés à la récupération sportive.
- La sensation de froid de ce gel offre un effet calmant ainsi qu'une sensation de détente et de légèreté.
- Possède également pour propriétés d'hydrater et d'adoucir l'épiderme.
- Idéal pour réaliser un massage court et tonique.
- Convient à tous types de peau.

**Composition :**

Aqua, Alcohol Denat., Menthol, Propylene Glycol, Lavandula Angustifolia Oil, Hydroxyethyl acrylate / sodium acryloylmethyl taurate copolymer, Squalane, Glycerin, Mentha Piperita Oil, Arnica Montana flower Extract, Polysorbate 60, Eugenia Caryophyllus stem Oil, Equisetum Arvense Extract\*, Spiraea Ulmaria Extract, 2-Bromo-2-Nitropropane-1,3-Diol, Linalool, Eugenol, Limonene, Geraniol, Coumarin.

\* Ingrédients issus de l'agriculture biologique.



## Gel fraîcheur jambes légères CIRCULATONIC®

Apporte avec sa fraîcheur de la tonicité aux jambes.

- À base de menthe poivrée, cyprès et prêle des Champs Bio.
- Gel-crème fraîcheur fondant et hydratant à pénétration rapide.
- Sensation de fraîcheur durable.
- Soin bien-être efficace pour une détente optimale.
- Ce gel-crème rafraîchissant tonifie et offre une sensation de jambes légères.
- Idéal pour réaliser un massage court et vivifiant.
- Convient à tous types de peau.

**Composition :**

Aqua, Menthol, Hydroxyethyl acrylate / sodium acryloylmethyl taurate copolymer, Squalane, Polysorbate 20, Cupressus Sempervirens Oil, Pelargonium Graveolens Oil, Caprylic Glycol, Mentha Piperita Oil, Camphor, Lavandula Angustifolia Oil, Polysorbate 60, Glycerin, Equisetum Arvense Extract\*, Linalool, Citronellol, Geraniol, Limonene, Citral.

\* Ingrédient issu de l'agriculture biologique.



1 tube de 250 ml

19 03 483 000

1 tube de 250 ml

19 03 484 000

## Huile sèche de massage camphrée

Cette huile sèche est idéale pour les massages tonifiants.

- Ce complexe huileux permet un massage stimulant et tonique grâce au romarin, au camphre naturel, à l'eucalyptus bio\*, au Noyaux d'abricot bio\*, à la noisette bio\*, aux pépins de melon, à l'extrait de romarin bio, à la térébenthine, au thym et au cajepout bio\*.
- Procure une agréable sensation de chaleur dès l'application.
- Entretien la souplesse de la peau.
- Parfaite pour un massage court et précis.
- 100% d'ingrédients d'origine naturelle.
- 36% d'ingrédients d'origine naturelle biologiques.

### Composition :

Prunus Armeniaca Kernel Oil\*, Isopropyl Palmitate, Coco Caprylate / Caprate, Corylus Avellana Seed Oil\*, Camphor, Olive Glycerides, Squalane, Citrullus Lanatus Seed oil, Eucalyptus Globulus Leaf Oil\*, Turpentine Oil and Rectified Oil, Melaleuca Leucadendron Cajaputi Leaf Oil\*, Rosmarinus Officinalis Leaf Oil, Thymus Vulgaris Oil\*, Helianthus Annuus Hybrid Oil, Rosmarinus Officinalis Leaf Extract\*, Limonene, Linalool, Geraniol.

\* Ingrédients issus de l'Agriculture Biologique.



1 flacon de 250 ml

19 03 491 000

## Crème de massage CRÉMAFLUID<sup>®</sup>

- Crème de massage neutre sans parfum, sans colorant, hypoallergénique\*.
- Crème fluide, filmogène, non irritante et émoulliente.
- Cette crème sans actif permet un massage prolongé sur le corps.
- Adaptée aux peaux sensibles.
- Respecte le pH cutané.

### Composition :

Aqua, Paraffinum Liquidum, Cetyl Alcohol, Glyceryl Stearate, Ceteareth-20, Ceteareth-12, Cocoglycerides, Cetyl Palmitate, Cetearyl Alcohol, Phenoxethanol, Caprylyl Glycol.

\* Formulé pour minimiser les risques de réactions allergiques.



1 tube de 250 ml

19 03 489 000

## Crème de massage DERMACREM<sup>®</sup>

- Crème de massage neutre au léger parfum de rose.
- Crème onctueuse, filmogène et non irritante.
- Permet un massage prolongé avec une parfaite glisse sur le corps.
- Hypoallergénique\*, elle convient aux enfants au-delà de 3 ans.
- Adaptée aux peaux sensibles ou réactives.
- Respecte le pH cutané.

### Composition :

Aqua, Paraffinum Liquidum, Dimethicone, Cetyl Alcohol, Glyceryl Stearate, Ceteareth-12, Ceteareth-20, Cetyl Palmitate, Cocoglycerides, Cetearyl Alcohol, Phenoxethanol, Caprylyl Glycol, Parfum.

\* Formulé pour minimiser les risques de réactions allergiques.



1 tube de 250 ml

19 03 488 000

## Huile fluide de massage arnica

- À base d'arnica montana bio\*, sésame bio\*, pépin de raisin bio\*, jojoba bio\*.
- Utilisée en massage sportif pour la préparation et la récupération physique pour un massage relaxant et tonifiant.
- Légèrement chauffante, elle offre une sensation de bien-être durable.
- Idéal pour réaliser un massage court et tonique.
- Nourrit la peau et la rend douce sans aucun effet gras.
- 100% du total des ingrédients sont d'origine naturelle.
- Ne contient pas d'huile essentielle.
- Convient à tous types de peau.

### Composition :

Sesamum Indicum Seed Oil\*, Helianthus Annuus Hybrid Oil\*, Coco Caprylate / Caprate, Isopropyl Palmitate, Simmondsia Chinensis seed Oil\*, Caprylic / Capric Triglyceride, Arnica Montana flower Extract\*, Vitis Vinifera Seed Oil\*, Citrullus Lanatus Seed oil, Parfum, Rosmarinus Officinalis Leaf Extract\*, Brassica campestris seed oil\*, Capsicum Frutescens Fruit Extract\*, Helianthus Annuus Hybrid Oil, Limonene, Linalool, Citronellol, Geraniol, Citral.

\* Ingrédients issus de l'Agriculture Biologique.



1 flacon de 250 ml

19 03 492 000

## Huile de massage MASSOLÉOL<sup>®</sup>

- Huile riche (Surgrasse) hypoallergénique\* à base de vaseline codex, de cire d'abeille et de parfum de rose.
- Apporte une sensation de douceur à la peau sans laisser de sensation de gras.
- Adaptée aux massages prolongés et intensifs.
- Peut être utilisée chez les enfants au-delà de 3 ans.
- Convient à tous types de peau même les plus sensibles.

### Composition :

Paraffinum Liquidum, Paraffin, Cera Alba, Parfum.

\* Formulé pour minimiser les risques de réactions allergiques.



1 flacon de 500 ml

19 03 493 000



# CRÈMES DE MASSAGE & SOINS

## Bougie de massage

- Une fois fondue en huile parfumée, la bougie est prête à l'emploi pour le massage. Le massage vous apportera une profonde relaxation, ainsi qu'une peau douce, odorante et satinée.
- Cette harmonisation olfactive permet d'évacuer les tensions en vous plongeant dans un océan de bien-être.
- Pour 5 à 6 massages complets.



1	Ylang patchouli	20 08 376 000
2	Vanille	20 08 377 000
3	Fleur d'oranger	20 08 373 000

## Crème de massage minceur

- Cette crème contient des extraits de plantes (algues, lierre, marron d'inde), dont l'association est reconnue dans les soins minceur.
- Elle possède aussi des qualités de glisse qui favorise le massage, et de pénétration qui permet de laisser la peau non grasse.

### Composition :

Aqua, paraffinum liquidum, propylene glycol, caprylic/capric triglyceride, cetearyl alcohol, cetyl alcohol, triticum vulgare germ oil, glyceryl stearate, fucus vesiculosus extract, aesculus hippocastanum fruit extract, hederia helix leaf extract, ceteareth-20, benzyl alcohol, ceteareth-33, ceteareth-12, parfum, citral, limonene, hydroxycitronellal, linalool, geraniol.



Kinémer  
par BOTOCOR

1 pot de 500 ml 21 01 027 000

## Vaseline

- La vaseline est idéale pour réaliser tous types de massages.

### Composition :

Paraffinum liquidum, cera microcrystallina, paraffin, cetearyl alcohol, ceteareth-33.



Kinémer  
par BOTOCOR

1	1 pot de 250 ml	03 09 027 000
2	1 pot de 500 ml	03 09 026 000

## Crème de massage camphrée

- Le camphre et le menthol associés à la vigne rouge et le marron d'Inde sont connus pour leurs propriétés apaisantes et rafraichissantes.
- Cette crème permet des massages longs, elle procure une grande sensation de fraîcheur et de repos.

### Composition :

Aqua, paraffinum liquidum, propylene glycol, caprylic/capric triglyceride, cetearyl alcohol, cetyl alcohol, camphor, menthol, triticum vulgare germ oil, glyceryl stearate, ceteareth-20, benzyl alcohol, ceteareth-33, ceteareth-12, fucus vesiculosus extract, aesculus hippocastanum fruit extract, vitis vinifera leaf extract.

## Crème de massage neutre

- Cette crème de massage très économique permet d'effectuer des massages de longue durée.
- La finesse de son émulsion lui confère un pouvoir de glisse et de pénétration incomparable.
- Laisse la peau non grasse.

### Composition :

Aqua, paraffinum liquidum, cetearyl alcohol, cetyl alcohol, ceteareth-33, benzyl alcohol.



Kinémer  
par BOTOCOR



Kinémer  
par BOTOCOR

1	1 flacon de 500 ml	21 01 003 000
2	1 flacon de 1 L	21 01 020 000
3	1 bidon de 5 L	21 01 019 000

1	1 pot de 200 ml	21 01 026 000	2	1 pot de 500 ml	21 01 025 000
---	-----------------	---------------	---	-----------------	---------------



# CRÈMES DE MASSAGE & SOINS

## Huile de massage relaxante

- Cette huile d'une texture très agréable est enrichie d'un complexe d'huiles essentielles naturelles, connues pour leur propriétés décontractantes.

### Composition :

Paraffinum liquidum, caprylic/capric triglyceride, citrus aurantium dulcis peel oil, triticum vulgare germ oil, lavandula angustifolia flower oil, citrus lemon peel oil, rosmarinus officinalis leaf oil, origanum majorana oil, beta carotene, limonene, linalool, citral, geraniol, coumarin.

Kinémer  
paris bioactives



## Gel refroidissant Paingone® FREEZE

**Gel refroidissant : procure un soulagement instantané et durable des muscles ou des articulations.**

- Il suffit de masser une petite quantité de gel dans la zone affectée pour obtenir un soulagement instantané.
- Sans médicament.
- Pénètre rapidement dans la peau.
- Senteur agréable mentholée.
- Idéal pour soulager les courbatures.
- Format familial pratique.
- S'utilise également avec les stylos TENS Paingone® Plus et Paingone® Original.



paingone  
Laboratoire de produits de soins

P. 222

Idéal pour une utilisation avec le stimulateur circulaire Paingone® F'low Expert et Paingone® F'low LITE

Huile de massage relaxante 1 flacon de 1 L

21 01 088 000

1 tube de 200 ml

19 03 442 000

## Gel chauffant

- Ce gel s'applique, avant un effort sportif intense, sur les muscles qui seront sollicités; il favorise le réchauffement musculaire.
- Ne pas utiliser chez un enfant de moins de 15 ans.

### Composition :

Aqua, propylene glycol, cetearyl alcohol, caprylic/capric triglyceride, cetyl alcohol, methyl nicotinate, benzyl alcohol, ceteareth-33, harpagophytum procumbens root extract, fucus vesiculosus extract, thymus vulgaris flower oil, triethanolamine, carbomer, origanum majorana oil, CI 19140, CI 16255, linalool, limonene.

Kinémer  
paris bioactives



## Gel harpagophytum

- Gel musculaire L'harpagophytum est notoirement connu pour ses vertus apaisantes, ce gel est enrichi de camphre, également apprécié pour ses effets décongestionnants.

### Composition :

Aqua, PEG-35 castor oil, propylene glycol, benzyl alcohol, harpagophytum procumbens root extract, triethanolamine, carbomer, camphor, sodium sulfate, CI 19140, CI 16255, CI 28440.

Kinémer  
paris bioactives



Gel chauffant 1 flacon de 500 ml

21 01 062 000

Gel harpagophytum 1 pot de 200 ml 21 01 084 000

## Gel fraîcheur

- Ce gel très pénétrant s'applique en massages musculaires, il favorise la décontraction et la récupération.
- Il s'applique aussi sur les jambes fatiguées.

### Composition :

Aqua, propylene glycol, cetearyl alcohol, caprylic/capric triglyceride, camphor, menthol, cetyl alcohol, benzyl alcohol, fucus vesiculosus extract, ceteareth-33, harpagophytum procumbens root extract, aesculus hippocastanum fruit extract, amica montana flower extract, vitis vinifera leaf extract, triethanolamine, carbomer, CI 19140, CI 42090.

Kinémer  
paris bioactives



1 Gel fraîcheur 1 flacon de 500 ml

21 01 052 000

2 Gel fraîcheur 1 flacon de 1 L

21 01 054 000



## Ceinture NEXCARE™ COLDHOT<sup>(21)</sup>

### Ceinture pour soulager dos & abdomen.

- Idéale pour les dorsalgies, lombalgies, douleurs abdominales...
- Coussin thermique avec ceinture de maintien en microfibres Thinsulate™, à gel sûr et non toxique, avec enveloppe PVC, de forme spécialement conçue pour le creux du dos ou l'arrondi du ventre.
- Excellent confort et maintien.
- Répond à toutes les corpulences, idéale lors de la grossesse.

DM Classe I



Taille : S/M - 53 à 100 cm 21 13 022 000  
 Taille : L/XL - 100 à 136 cm 21 13 023 000

## Compresse NEXCARE™ HEAT PATCH<sup>(14)</sup>

- Procure jusqu'à 6 heures de chaleur.
- Soulage les douleurs et tensions musculaires grâce à la chaleur.
- Convient pour les épaules, le dos et la nuque.
- À base d'oxyde de fer.
- Dispositif médical.
- Dimensions : L. 13 x l. 9,5 cm.

DM Classe IIa



Par 2 21 13 026 001 Par 5 21 13 027 001

## Compresse NEXCARE™ COLDHOT COLD INSTANT<sup>(14)</sup>

- Procure du froid instantanément pour soulager la douleur.
- Favorise la diminution des inflammations en petite traumatologie.
- Pratique et facile à utiliser.
- Idéal pour le sport et les voyages.
- Usage unique.
- Dimensions : L. 18 x l. 15 cm.

DM Classe IIa



Par 2 21 13 014 001

## Coussin thermique NEXCARE™ COLDHOT Therapy Pack<sup>(16)</sup>

- Coussins thermiques à gel sûr et non toxique.
- Placer les coussins portés à température (chaude ou froide) dans leurs housses avant application sur la peau.
- Soulagent naturellement la douleur par l'apport de chaud ou de froid.
- Réutilisables jusqu'à 100 fois à chaud ou froid.
- Versions COMFORT et PREMIUM livrées avec une housse à sangle.
- Dimensions : L. 12 x l. 11 cm.

DM Classe I



1 MINI HAPPY KIDS	L. 12 x l. 11 cm	La paire	21 13 000 901
2 MINI	L. 12 x l. 11 cm		21 13 011 000
3 CLASSIC	L. 26 x l. 11 cm		21 13 010 000
4 COMFORT	L. 26 x l. 11 cm		21 13 015 000
5 MAXI	L. 30 x l. 19,5 cm		21 13 012 000
6 PREMIUM	L. 23,5 x l. 11 cm		21 13 024 000

## Masque Nexcare™ ColdHot Mask<sup>(15)</sup>

- Surface velours douce pour la peau.
- Système d'attache auto-agrippant pour le maintien autour de la tête.
- Les masques se réchauffent au four à micro-ondes uniquement.

### Indications :

- À chaud : congestion nasale, grippe, inflammation des sinus, amélioration de l'efficacité de certains produits cosmétiques ...
- À froid : maux de tête et migraines, cernes sous les yeux, fièvre, tête lourde...
- Dimensions : L. 27 x l. 11 cm.

DM Classe I



Masque Nexcare™ ColdHot Mask 21 13 016 000

# COMPRESSES CHAUDES & FROIDES

## Chaufferettes réutilisables

À l'approche des périodes de froid, les extrémités du corps pourront être protégées du froid avec les chaufferettes.

- Le froid s'attaque d'abord aux extrémités. Le refroidissement a pour conséquence de faire chuter le débit sanguin dans ces zones.
- Pour un usage immédiat :
- Cliquez sur la pastille métallique.
- En 5 secondes, la chaleur se diffuse.
- Après usage, déposez la chaufferette durcie dans l'eau bouillante pendant 10 à 15 min jusqu'à ce qu'elle redevienne transparente et que tous les cristaux aient entièrement disparu.
- Pour éviter de vous brûler, manipulez avec précaution l'eau bouillante et laissez refroidir la chaufferette avant un nouvel usage.
- Housse lavable à la main ou en machine à 30 °C.
- Usage au micro-ondes strictement interdit.
- Dimensions : L. 8 x l. 6 cm.

**Composition :**  
Acétate de sodium, eau, produits non toxiques.



1

CALORPAD

En 5 secondes,  
la chaleur se diffuse



2



1 L. 8 x l. 6 cm	La paire	15 07 071 001
2 L. 11 x l. 8 cm	À l'unité	15 07 070 000

## Coussins chauds réutilisables

- Réutilisable plus d'une centaine de fois.
- Pour un usage immédiat :
- Cliquez sur la pastille métallique.
- En 5 secondes, la chaleur se diffuse.
- Livré avec une housse afin d'assurer un bon maintien sur la zone douloureuse.
- Après usage, déposez le coussin sans sa housse dans l'eau bouillante pendant 10 à 15 min jusqu'à ce qu'elle redevienne transparente et que tous les cristaux aient entièrement disparu.
- Pour éviter de vous brûler, manipulez avec précaution l'eau bouillante et laissez refroidir la chaufferette avant un nouvel usage.
- Housse lavable à la main ou en machine à 30 °C.
- Usage au micro-ondes strictement interdit.
- Dimensions : L. 40 x l. 20 cm.

**Composition :**  
Acétate de sodium, eau, produits non toxiques.



1



2

CALORPAD

En 5 secondes,  
la chaleur se diffuse



1 Coussin cervicales	L. 40 x l. 20 cm	À l'unité	15 07 073 000
2 Coussin lombaires	L. 28 x l. 17 cm	À l'unité	15 07 072 000

## Coussin thermique froid/chaud

- Comprese de gel réutilisable chaud/froid, non-toxique, adapté pour un usage médical.
- 1 min. de chauffe au micro-onde.
- 5 min. de chauffe dans une cuve hydrotherm.
- 3 h au congélateur.
- Dimensions : L. 11,5 x l. 4,5 cm.



1



2



3

1 L. 11,5 x l. 4,5 cm	21 13 140 000
2 L. 18 x l. 14 cm	21 13 141 000
3 L. 24 x l. 14 cm	21 13 142 000

## Comprese gel DONJOY

- Comprese chaud-froid.
- Elle se réchauffe dans l'eau chaude ou dans le micro-onde et devient froide dans le réfrigérateur.
- Dimensions : L. 21 x l. 14 cm.

DONJOY



L. 21 x l. 14 cm	21 13 070 000	L. 29 x l. 27 cm	21 13 071 000
------------------	---------------	------------------	---------------

## Film étirable

- Dimensions : L. 200 m x l. 12,5 cm.



Film étirable	21 13 117 000
---------------	---------------

## Comprese de paraffine

- Comprese reconnue pour sa résistance et sa longévité, c'est une valeur sûre !
- Elle se réchauffe en cuve uniquement.
- Comprese paraffine et enveloppe plastique.
- Dimensions : L. 36 x l. 28 cm.



Comprese de paraffine	21 13 050 010
-----------------------	---------------



# COMPRESSES CHAUDES & FROIDES

## Compresse SISSEL® HOT-COLD

- Reste toujours très malléable lors des utilisations en chaud ou froid.
- Tissu plastifié souple et lavable.
- Revêtement très agréable au toucher.
- Se réchauffe en cuve ou au four micro-ondes et se refroidit dans le freezer.
- Dimensions : L. 36 x l. 28 cm.



## Coussin THERMOGEL réutilisable

- Thérapie naturelle de la chaleur et du froid.
- Housse confort.
- S'adapte facilement sur toutes les parties du corps.
- Assure une adaptabilité parfaite même à la sortie du congélateur.
- Coussin thermogel avec housse polaire lavable et grandes sangles de maintien réglables.
- Dimensions : L. 30 x l. 20 cm.



## Poche de froid TENSOCOLD® PACK

- Poche de froid instantané, diminution locale de la circulation sanguine par vasoconstriction.
- Indications : traitement des lésions, tendineuses et ligamentaires, contusions et hématomes limitant ainsi le risque d'aggravation des lésions musculaires et la diffusion de l'œdème ou de l'hématome.
- Usage unique.
- Dimensions : L. 24 x l. 14,5 cm.



Compresse SISSEL HOT-COLD 21 13 151 000

Coussin THERMOGEL réutilisable 21 13 133 000

Compresse TENSOCOLD® PACK 09 12 005 000

## Pochette de froid instantané

- La pochette de froid instantané est utilisée après percussion, pour soulager les douleurs, contusions, coups, entorses.
- Il est conseillé de ne pas la mettre en contact direct avec la peau afin d'éviter les brûlures.
- Usage unique.
- Dimensions : L. 18 x l. 14 cm.



Pochette de froid instantané 09 12 007 000

## Bombe de froid

- Idéale en cas de contusions et d'entorses.
- Procure un soulagement immédiat.



1



2

1 1 spray de 150 ml 19 08 112 000  
2 1 spray de 400 ml 19 08 113 000

## Bombe de froid TENSOCOLD®

- Traumatologie sportive : traitement des lésions musculaires, tendineuses et ligamentaires.
- Analgésique local: réduction de la conduction nerveuse et de la douleur.
- Sans CFC : respecte la couche d'ozone.



1 spray de 400 ml 19 08 109 000

## Bombe de froid mentholé

- Idéale en cas d'hématomes, contusions, entorses, claquages et autres traumatismes.



1 spray de 400 ml 19 08 100 070

## Masque HOT-COLD PEARL SISSEL®

### Décongestionnant, apaisant, relaxant !

- Innovation : Pearl - gel souple.
- Application ciblée anatomiquement.
- Flexible et malléable dans un état refroidi.
- Application à froid : réfrigérateur / congélateur.
- Application à chaud : simple chauffage au micro-ondes.
- Réutilisable, hygiénique, non toxique.

### Domaines d'application :

- Enflamment, inflammation, ecchymoses, migraine, allergies, rhume des foins, traitements cosmétiques, détente...
- Convient également pour la préparation ou pour une utilisation après un exercice.

### Composition :

81,9% d'eau. 8% de glycérol. 10% de polyacrylate de sodium. 0,1% d'assainissant.



1



2



1 Masque pour les yeux

21 13 080 000

2 Masque facial

21 13 081 000

# VÉLOS D'APPARTEMENT

## Vélo d'appartement RIDE 100

Particulièrement facile à utiliser et confortable.

- Affichage continu de six fonctions (fréquence cardiaque, révolution par minute, temps d'entraînement, vitesse, distance, calories).
- Freinage magnétique manuel.
- 8 niveaux de résistance.
- Volant d'inertie de 6 kg.
- Porte-tablette (ou smartphone) intégré.
- Réglage horizontal et vertical de la selle.
- Dimensions : L. 90 x l. 54 x H. 136 cm.
- Poids : 34 kg
- ⚠ **Charge maxi : 130 kg.**
- 🛡 **Garantie : 2 ans pour un usage particulier**
- 🛡 **Garantie : 1 an pour un usage en collectivité**



**KETTLER**

Vélo d'appartement RIDE 100

20 07 097 000

## Vélo ergomètre TOUR 300

Particulièrement facile à utiliser avec son menu de navigation simplifié et l'affichage continu de la fréquence cardiaque.

- Affichage continu de la fréquence cardiaque en cours, récepteur cardiaque Bluetooth intégré : capteurs tactiles (inclus) et ceinture pectorale Bluetooth ( en option)
- Freinage magnétique motorisé, dépendant de la vitesse de rotation.
- 15 niveaux de résistance.
- Performance de pointe de 250 Watts.
- Volant d'inertie de 8 kg.
- Seuil d'enjambement bas.
- Convient à toute la famille, débutant comme confirmé.
- Connexion Bluetooth - Compatible avec l'application Kinomap.
- Dimensions : L. 105 x l. 60 x H. 136 cm.
- Poids : 38 kg
- ⚠ **Charge maxi : 130 kg.**
- 🛡 **Garantie : 2 ans pour un usage particulier**
- 🛡 **Garantie : 1 an pour un usage en collectivité**



**KETTLER**

Vélo ergomètre TOUR 300

20 07 098 000

## Vélo d'appartement LCM-519

Conçu pour un usage occasionnel à intensif, parfait pour la remise en forme.

- Système de freinage aéromagnétique avec réglage manuel de la résistance sur 8 paliers.
- Poids de la roue : 9 kg. Masse d'inertie : 11 kg.
- Réglage horizontal et vertical de la selle.
- Réglage du guidon.
- Capteurs tactiles de pulsations.
- Ordinateur de bord avec 10 fonctions sur écran LCD :
  - Temps d'entraînement.
  - Distance.
  - Vitesse.
  - Pulsations cardiaques.
  - Calories.
  - Révolution par minute (RPM).
  - Heure et alarme.
  - Température.
  - Scan des fonctions.
  - Taux de masse corporel (BFS).
- Dimensions : L. 95 x l. 55 x H. 137 cm.
- Poids : 28 kg
- ⚠ **Charge maxi : 130 kg.**
- 🛡 **Garantie : 2 ans sur les pièces d'usure**
- 🛡 **Garantie : 5 ans sur le châssis**



Ordinateur de bord avec 10 fonctions.

**CARE**

Vélo d'appartement LCM-519

20 07 100 000

## Mini pédalier d'exercice

Permet de stimuler et d'entretenir les jambes ainsi que les bras.

- Molette de serrage permettant d'intensifier l'effort à fournir.
- Le modèle PREMIA PLUS est équipé d'un compte-tours électronique pour mesurer les efforts.
- Matériaux : acier peinture époxy et plastique.
- Dimensions : L. 39 x l. 44,5 x H. 26 cm.
- Poids : 2,22 kg.



1 PREMIA 20 31 007 000 2 PREMIA PLUS 20 31 008 000

## Mini pédalier électrique

- Idéal pour la rééducation et le fitness à la maison.
- Il peut être utilisé pour muscler vos jambes que vous soyez assis ou allongé, ou posé sur une table pour muscler vos bras.
- Le niveau de résistance peut être personnalisé et réglé.
- Les pédales confortables sont conçues pour aller vers l'avant ou vers l'arrière afin de faire travailler différents muscles.
- L'affichage digital intégré indique le nombre de tours de pédales effectués, la quantité de calories brûlées et la durée de temps écoulé.
- Durée d'entraînement programmable et 12 vitesses réglables.
- Livré avec une télécommande.
- Alimentation : secteur 230 V.
- Dimensions : L. 20 x l. 41,5 x H. 28 cm.
- Poids : 5,5 kg.



Mini pédalier 20 07 101 000

## Mini pédalier JOLETI

Le pédalier d'exercice idéal dans l'accompagnement des différentes étapes de la rééducation à domicile ou en cabinet.

- Permet de réaliser des exercices pour les membres supérieurs ou inférieurs.
- Intéressant pour les pathologies du genou, de la cheville et de l'épaule grâce à une molette d'ajustement de la résistance.
- Utilisable sur une table (travail des membres supérieurs) ou au sol.
- Accompagnement des différentes étapes de la rééducation.
- Très léger.
- Bandes enveloppantes plantaires.
- Poids : 2,25 kg

joleti



Mini pédalier JOLETI 20 31 001 000

## Mini pédalier

Complément idéal pour maintenir sa capacité d'exercices physiques.

- Exercices physiques :
  - Posé au sol : pour les jambes et abdominaux.
  - Posé sur une table : pour les épaules et les bras.
- Stable.
- Bouton de réglage de force.
- Pliable pour un rangement facile.
- Poids : 2,5 kg.



PharmaTechnics

Mini pédalier 20 31 005 180



# ACCESSOIRES DE RÉÉDUCATION

## SITFIT®

- Travail de proprioception.
- Rééducation de la cheville.
- Muscle les jambes et les pieds.
- Dimensions : Ø 33 cm.
- Charge maxi : 150 kg.

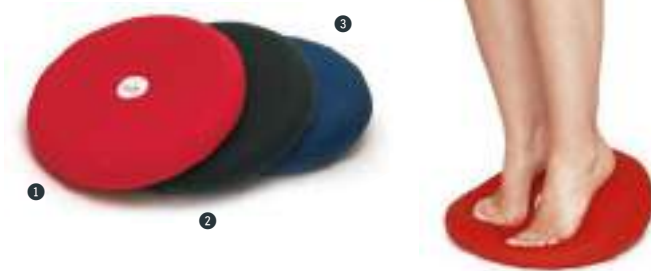

1	Rouge	21 18 101 180
2	Noir	21 18 101 070
3	Bleu	21 18 101 300

## Plateau d'équilibre FREEMAN

- Plateau en bois massif recouvert d'un antidérapant caoutchouté.
- Dimensions : Ø 40 x H. 6 cm.



Plateau d'équilibre FREEMAN 21 18 147 000

## Step 3 niveaux

- Les différents niveaux permettent de s'entraîner de façon progressive.
- Le fait de pouvoir régler la hauteur du step sur 3 niveaux permet d'ajuster le niveau en fonction de ses capacités et de ses objectifs.
- Plateau antidérapant.
- Coloris : noir et gris.
- Dimensions : L. 78 x l. 29 x H. 10/15/20 cm.



Step 3 niveaux 21 18 156 000

## Plateau d'équilibre BALANCE BOARD

- En plastique ultra-résistant avec surface antidérapante.
- Dimensions : Ø 40 x H. 8 cm.



Plateau d'équilibre BALANCE BOARD 21 18 127 000

## FITBAND

### Exercices de musculation ou de mobilisation.

- Bande de latex.
- 4 forces de traction différentes, à vous de choisir celle qui convient le mieux aux besoins de vos patients.
- Dimensions : L. 5 m x l. 14,5 cm (non étirée).

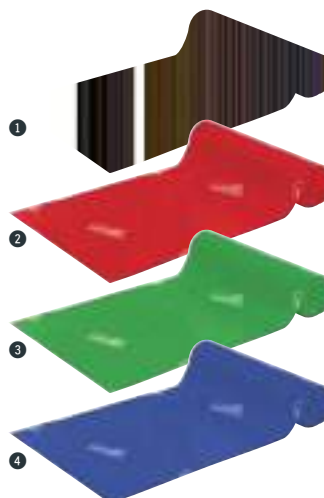

1	Souple 1,95 kg	21 18 210 080	3	Fort 3,3 kg	21 18 212 070
2	Medium 2,8 kg	21 18 211 180	4	Extra fort 4,4 kg	21 18 041 740

## Goniomètre plastique

- En matière plastique acrylique transparent.
- Le goniomètre en plastique permet de mesurer les angles des articulations du corps humain.
- Vous permettra de mesurer la flexion jusqu'à 110° et l'extension jusqu'à 40°.
- Dimensions : L. 202 x l. 45 x Ep. 1,5 mm.



Goniomètre 21 04 002 000

# ACCESSOIRES DE RÉÉDUCATION

## Ballon de rééducation ABS THERA BAND™

- Les ballons d'exercice THERA-BAND™ avec système ABS (anti-éclatement) procurent une marge de sécurité supplémentaire, même lors d'un usage dynamique.
- Conçus pour résister à de très fortes pressions, ils sont munis d'un système de sécurité assurant un dégonflage très lent en cas de perforation.
- Livré avec deux bouchons.

⚠ Charge maxi : 300 kg.



1	Jaune	Ø 45 cm	Taille : Si vous mesurez entre 1,40 et 1,54 m	21 18 109 080
2	Rouge	Ø 55 cm	Taille : Si vous mesurez entre 1,55 et 1,69 m	21 18 110 180
3	Vert	Ø 65 cm	Taille : Si vous mesurez entre 1,70 et 1,87 m	21 18 111 070
4	Bleu	Ø 75 cm	Taille : Si vous mesurez entre 1,88 et 2,03 m	21 18 112 060
5	Argent	Ø 85 cm	Taille : Si vous mesurez plus de 2,03 m	21 18 113 230

## Balle de rééducation

- Idéal pour la rééducation des mains.
- 2 niveaux de résistance suivant les couleurs.



1	Rouge	Faible	18 03 009 180
2	Vert	Moyenne	18 03 009 070

## Balle de musculation en mousse

- À utiliser pour se muscler la main, le poignet et l'avant-bras et améliorer sa capacité de préhension et sa souplesse.
- Pour aider à se relaxer et à évacuer le stress simplement en la pressant et en respirant profondément.
- Taille adaptée aussi aux petites mains.



Balle de musculation en mousse 18 03 038 180

## Œuf à malaxer EGGSERCIZER

Tonifier, muscler, assouplir la main et l'avant-bras.

- Tonifier, muscler, assouplir la main et l'avant-bras.
- Ces Eggsercizers proposent 4 résistances différentes suivant les couleurs choisies.
- On peut ainsi adapter l'exercice à la force et à la résistance de l'utilisateur.



Coloris selon disponibilité des stocks

1	X Souple	21 18 002 080	3	Moyen	21 18 002 340
2	Souple	21 18 002 180	4	Fort	21 18 002 190

## Pâte PUTTY ROLYAN®

- Pâtes de rééducation non toxiques, non grasses.
- Ne laissent aucune couleur ou résidu sur les mains.
- Ne se réduisent pas en fragments et ne collent pas sur la peau.
- Utilisées pour le renforcement de la main.
- Se pressent, s'étirent, se tordent ou se pincent.
- Combinez n'importe laquelle de ces couleurs pour créer la résistance adaptée aux besoins du patient.
- Éviter le contact avec des matériaux tels que du tissu ou du papier.



Beige	Très souple	21 18 170 050
Jaune	Souple	21 18 171 080
Rouge	Mi souple	21 18 172 180
Vert	Mi ferme	21 18 173 070
Bleu	Ferme	21 18 174 060
Gris	Très ferme	21 18 175 020

## Poignée de force GRIPMASTER

- Elle permet un entraînement à la force et à la coordination.
- Chaque doigt peut travailler indépendamment.
- La forme ergonomique de la poignée s'adapte parfaitement à la main.
- 5 tensions différentes sont proposées en fonction du niveau de force et des progrès réalisés.



1	Jaune	X-Souple	21 18 121 080
2	Rouge	Souple	21 18 121 090
3	Vert	Moyen	21 18 121 060
4	Bleu	Fort	21 18 121 180
5	Noir	X-Fort	21 18 121 030

## Tapis de yoga bleu

- Tapis de sol parfait pour les amateurs de yoga.
- Tapis anti-dérapant de haute qualité.
- Hygiénique et simple d'entretien.
- Maniable, fin, léger et facile à enrouler.
- Dimensions : L. 60 x l. 180 x H. 0,40 cm.



Tapis de yoga bleu 20 08 041 000

## Tapis d'acupression ACU MAT<sup>(1)</sup>

- Ce tapis est recouvert de nombreux picots en plastique permettant de créer 6930 points d'acupression en contact avec les différentes parties du corps.
- Ces picots sont fabriqués à base de matières non-allergènes.
- Résistants, ils sont solidement et durablement fixés sur le tapis à l'aide d'un produit adhésif non toxique.
- Remplissage en fibre de coco.

Indications :

- Douleurs dorsales, maux de tête.
- Problèmes circulatoires.
- Troubles du sommeil.
- Stress et tensions nerveuses.
- Etats de fatigue.
- Baisses de tonus et énergie.

Dimensions : L. 67 x l. 42 x H. 2,5 cm.



(1) IMPORTANT

Ce produit est à usage personnel. Non adapté aux moins de 16 ans, ainsi qu'aux femmes enceintes ou allaitantes.

Tapis ACU MAT 20 08 018 000

## HANDMASTER PLUS

- Pour renforcer à la fois les fléchisseurs de la main en serrant la balle et les extenseurs en ouvrant la main.
- Stimule chacune des 3 voies nerveuses des muscles de la main.
- Les 3 niveaux de résistance permettent de suivre les progrès et de s'adapter à tous les cas.



1	Bleu	Souple	21 18 128 060
2	Rouge	Moyen	21 18 129 180
3	Orange	Fort	21 18 130 090

## Coupelles d'allaitement cicatrisantes en argent

### Soignez les crevasses et protégez vos mamelons.

- Petits cônes en argent pur 999 millièmes.
- Se porte entre chaque tétée, entre le soutien-gorge et le mamelon.
- L'argent est un métal naturellement antimicrobien, antifongique et antibactérien et possède des propriétés accélérant la cicatrisation des crevasses.
- Contre-indication : allergie à l'argent.
- Dimensions : Ø 4,2 x H. 0,8 cm.
- Poids : 3 g/coupelle.
- DM Classe I



1 boîte de 2

15 29 050 001

## Bouts de sein CONTACT™

### Leur découpe spéciale et leur souplesse permettent au bébé de rester au contact de la peau et de l'odeur de sa maman.

- Prévus pour une utilisation temporaire.
- Pour soulager les mamelons crevassés ou douloureux.
- Pour aider le bébé à téter avec des mamelons ombiliqués.
- Pour faciliter la tétée en présence d'un réflexe d'éjection trop fort.
- Trois tailles disponibles en fonction du diamètre du mamelon.
- Livré par 2 avec une boîte de transport.



Taille : S	16 mm	13 09 340 001
Taille : M	20 mm	13 09 341 001
Taille : L	24 mm	13 09 342 001

## Biberon pour lait maternel CALMA

- Bébé s'alimente en faisant des pauses et en respirant régulièrement.
- Le lait s'écoule uniquement lorsqu'un vide est créé.
- L'écoulement du lait cesse quand bébé s'arrête de téter pour respirer.
- Bébé garde son rythme naturel de succion, ce qui lui permet de revenir plus facilement au sein.
- Contenance : 150 ml.



Biberon pour lait maternel CALMA

15 09 020 000

## Tire-lait manuel HARMONY

### Conçu pour être utilisé par des femmes allaitantes, à l'hôpital ou à domicile, en vue d'exprimer le lait maternel.

- Aide à atténuer les symptômes d'engorgement grâce à l'expression du lait maternel.
- La technologie 2-Phase Expression® de Medela est basée sur la recherche pour imiter le rythme de succion du bébé.
- Cette technologie produit une phase de stimulation rapide et une phase d'expression plus lente.
- Selon Medela, on obtient avec cette technologie davantage de lait en moins de temps, car l'éjection et le flux de lait sont induits plus rapidement qu'avec d'autres tire-laits.
- Fourni avec un socle pour tenir le biberon.

medela



Tire-lait manuel HARMONY

15 16 011 000

## Sets d'accessoires PersonalFit™ PLUS

### Pour tire-lait électrique SYMPHONY®.

- Design optimisé avec moins de pièces et protection anti-débordement.
- S'ajuste naturellement au sein : tétérille ovale avec angle plus large (105°).

### Livré avec (quantité varie selon modèle) :

- 1 ou 2 tétérille PersonalFit PLUS.
- 1 ou 2 connecteur PersonalFit PLUS.
- 1 ou 2 membrane PersonalFit PLUS.
- 1 ou 2 tubulure PersonalFit PLUS.
- 1 ou 2 capsule PersonalFit PLUS.
- 1 ou 2 biberon décoré 150 ml.
- 1 ou 2 couvercle.
- 1 mode d'emploi.
- 1 Quick Card.
- 1 guide taille tétérille.

medela



Simple pompage		Double pompage	
+	Taille : S - Ø 21 mm	15 29 031 000	15 29 034 000
+	Taille : M - Ø 24 mm	15 29 032 000	15 29 035 000
+	Taille : L - Ø 27 mm	15 29 033 000	15 29 036 000



## Crème hydratante PURELAN™ 100

Apaise les mamelons sensibles et secs et protège les mamelons endoloris ou irrités lors de la grossesse et de l'allaitement.

- 100% de lanoline pure.
- Testée dermatologiquement, hypoallergénique, non parfumée et sans colorants.
- Inutile de l'enlever avant l'allaitement.
- Peut également être utilisée sur les lèvres, le nez et sur les zones sèches de la peau du bébé.

medela



1 tube de 37 g

13 09 430 000

## Compresse HYDROGEL

Soulage instantanément les mamelons endoloris ou crevassés et accélère leur guérison en maintenant la peau douce et hydratée.

- Il vous suffit de poser la compresse sur la peau pour un effet rafraichissant instantané.
- Les mamelons douloureux sont ainsi apaisés entre chaque séance d'allaitement.
- En maintenant la zone du mamelon humide, les compresses HYDROGEL créent un environnement favorable au processus de cicatrisation.



medela



1 boîte de 4

13 09 392 001

## Comprimés de stérilisation

Idéal pour la stérilisation\*\* à froid.

- Peut être utilisé pour désinfecter les accessoires d'allaitement et tous les accessoires de bébé, y compris les biberons, les sucettes, le mouche bébé, les petits jouets en plastique, les couverts en plastique.
- Actif sur les germes responsables du Coronavirus, muguet, grippe, gastroentérite...
- Idéal pour désinfecter les éléments du tire lait, les embouts de sein et les coquilles recueil lait.
- Idéal également pour les sols et surfaces en collectivités.
- Tous les objets sont stérilisés en 15 mn et ne nécessitent pas de rinçage sauf en cas de contact alimentaire\*.
- La solution reste active pendant 24 H maximum.
- 1 comprimé = 5 L de solution pour la désinfection à froid des accessoires de bébé.

### Propriétés microbiologiques :

Bactéricide : EN 1040 en 5 min, en 15 min EN 1276 (dont SAMR), en 15 min EN 14561. Tue *Listeria*, *Salmonella*, *Campylobacter*. Fongicide : en 15 min EN 1275, EN 1650, EN 14562 sur *Calbicans* (agent responsable du muguet). Virucide : en 15 min EN 14476 :2013 sur Adénovirus type 5, EN 14476+A1 :2007 en 1 min sur Coronavirus et en 5 min sur Rotavirus. Virucide complète pour les sols et surfaces : 2 comprimés par litre d'eau, EN 14476:2013+A2:2019, port des gants et rinçage obligatoires. Les rapports de tests sont à disposition des utilisateurs professionnels sur demande.

\* Conforme à l'arrêté français du 19 décembre 2013 concernant les produits utilisés pour le nettoyage des matériaux et des objets destinés à entrer en contact avec les denrées alimentaires. Rincer à l'eau potable les surfaces en contact direct avec les denrées alimentaires ou les objets mis à la bouche.

\*\* Utiliser les produits biocides avec précaution. Avant toute utilisation, lire les informations sur le produit.



Milton



1 boîte de 28

12 04 270 001

## Coussinet à usage unique

Grâce à leur gel intégré qui se solidifie au contact d'un liquide, ce coussinet absorbe les fuites de lait importantes tout en gardant les mamelons au sec.

- Une double bande adhésive maintient le coussinet en place.
- Forme anatomique pour un port naturel et confortable.
- Emballé individuellement pour une plus grande hygiène.

medela



1 boîte de 30

13 09 344 001

## Téterelle PERSONALFIT MEDELA

La large gamme de téterelles PERSONALFIT de MEDELA permet aux mères de choisir avec précision la taille de téterelle qui leur convient, pour leur assurer un confort et une efficacité maximum lors de l'expression de leur lait.

- Choisissez la taille de téterelle qui vous convient : les téterelles PERSONALFIT sont constituées de 2 embouts sans connecteur de taille S, M, L, XL, ou XXL.
- La paire.

medela



Taille : S	Ø 21 mm	15 29 023 001
Taille : L	Ø 27 mm	15 29 025 001

Taille : XL	Ø 30 mm	15 29 026 001
Taille : XXL	Ø 36 mm	15 29 027 001

## Thermomètre basal connecté OT 30

Thermomètre digital de détection de l'ovulation.

- Mesure de la température corporelle basale.
- Affichage de 2 chiffres après la virgule.
- Pour la mesure orale et vaginale.
- La lumière LED bleue signale la transmission de la température via Bluetooth® à l'application mobile Ovy pour le calcul des cycles d'ovulation.
- Précision : ± 0,05°C à température ambiante. En dehors de cette plage ±0,1°C.
- Plage de mesure : 32 à 42,99°C.
- Pointe de mesure flexible.
- Résistant à l'eau.
- Peut être désinfecté.
- 30 espaces de mémoire.
- Signal sonore à la fin de la mesure (On/Off).
- Avec capuchon de protection.
- Indicateur de changement des piles.
- Arrêt automatique.
- Alimentation : 1 pile CR2032 (fournie).
- Dimensions : L. 17,6 x l. 10,5 x l. 3,3 cm.
- Poids : 20 g.
- Garantie : 5 ans

beurer  
santé et bien-être



Thermomètre basal connecté OT 30

15 12 264 000

## Nid douillet

### Accessoire de maintien et de confort pour le nouveau-né.

- Produit sécurisé qui rassure les parents à son usage avec leur nouveau né et apporte une réponse en termes d'écologie humaine ; le textile autorise un contact intense avec la peau du nouveau né. (Textile OEKO-TEX Standard 100 classe 1)
- Produit 2 en 1 : Coussin de maternité transformé en nid douillet grâce à une simple housse.
- Utilisable jusqu'aux 5 mois du bébé selon sa tonicité.
- Ce nid douillet est idéal pour jouer, se reposer et s'éveiller en toute sécurité. (Ne convient pas pour le sommeil du nouveau-né)
- Protections contre les acariens.
- Harnais de sécurité adapté et réglable selon l'âge et la corpulence de l'enfant.
- Confort : Toucher soyeux. Thermorégulation et Hydro régulation.
- Efficacité : confort optimal et adaptabilité à toutes les morphologies. Permet une inclinaison de l'enfant.
- Facilité d'entretien : Housse amovible. Lavable à 90° en machine. Nettoyage à sec et compatible avec des produits désinfectants de surface.
- Garantie : 2 ans

WIN CARE



**NOUVEAU**

Coussin bébé nid douillet PEDIASOFT

18 16 085 000

## Mouche-bébé électrique ASPIBABY II®

### Efficace, simple et hygiénique.

- Aspiration discontinue des mucosités chez l'enfant de 0 à 12 ans.
- Pression d'aspiration maximale : 430 mmHg.
- Fourni avec 2 embouts de formes différentes en silicone souple + joint torique d'étanchéité.
- Embouts et tête d'aspiration nettoyables à l'eau courante et stérilisables.
- Alimentation : 2 piles AA LR6 (fournies).
- Garantie : 2 ans



**LBS**  
MEDICAL

Mouche-bébé électrique ASPIBABY II® 19 45 010 000

## Bracelet d'identification

- Fixation rapide et inviolable.
- Zone d'inscription.
- S'enlève par simple cisaillement à l'aide d'une paire de ciseaux.

COMED



1	Enfant	1 boîte de 100	15 03 495 061
2	Enfant	1 boîte de 100	15 03 495 101
3	Adulte	1 boîte de 100	15 03 496 011

## Veilleuse multicolore BABYZOOM® PANDA

### Veilleuse rechargeable multicolore musicale.

- Sans fil.
- 5 mélodies réglables.
- Rechargeable sur sa base durant la journée.
- Allumage automatique si coupure de courant.
- Éclairage multicolore séquentiel ou fixe parmi 4 couleurs au choix.
- Ne chauffe pas : LED froide.
- Non toxique : sans phtalates ni bisphénol A.
- Doux au toucher et lavable.
- Adaptateur, câble et prise blancs.



**LBS**  
MEDICAL

Veilleuse PANDA 19 45 024 000

## Coussin allaitement imperméable OSCAR

### Le coussin adapté aux mamans et aux professionnels.

- Coussin ergonomique de positionnement et d'allaitement de la femme enceinte.
- Permet de soulager le poids du ventre en position allongée ainsi qu'un calage doux pour le repos en journée et le sommeil la nuit.
- Conçu pour une hygiène parfaite : se décontamine de surface avec un désinfectant non chloré.
- Pour les professionnels, le coussin permet le calage du patient en position allongée et semi-allongée.
- Dimensions : L. 170 x l. 30 cm.



CLIMBED



**FABRICATION FRANÇAISE**

1	Coussin allaitement imperméable OSCAR	18 16 013 000
2	Housse étoile pour coussin allaitement	18 16 090 000

## Polochon Sissel® Comfort

### Polochon Sissel® Comfort grande taille : ingénieux et multifonctionnel.

- Forme en «U».
- Permet de s'allonger bien calé et correctement soutenu sur le dos et sur le côté.
- Permet aux femmes enceintes de caler leur ventre rond lorsque celui-ci devient trop pesant.
- Après la naissance, s'utilise comme coussin d'allaitement ou pour caler bébé dans son parc quand il commence à se tenir assis.
- Composé de microbilles de polystyrène.
- Housse 100% coton à fermeture éclair.
- Dimensions : L. 175 x l. 35 cm.

**sissel**  
The natural way of Sweden



Polochon Sissel® Comfort sans taie		18 16 014 000
<b>Taie</b>		
●	Beige / Chocolat	18 16 018 000
●	Bleu	18 16 015 000
●	Bleu étoilé	18 16 016 000

# PROTECTIONS BÉBÉS & ENFANTS

## BABY CHARM SUPER DRY FLEX

- ✓ Côtés doux et élastiques.
- ✓ Tampon ultra mince et super absorbant.
- ✓ Barrières élastiques anti-fuites.
- ✓ Adhésifs velcro doux repositionnables.
- ✓ Découpe anatomique.
- ✓ Toucher sensation textile.



New born (2 à 5 kg) - <b>NOUVEAU</b>	3 sachets de 50	17 18 013 002
1 Mini (4 à 8 kg)	4 sachets de 46	17 18 001 002
Midi (6 à 10 kg)	5 sachets de 41	17 18 007 002
Maxi (9 à 14 kg)	5 sachets de 37	17 18 008 002
Junior (11 à 16 kg)	5 sachets de 34	17 18 009 002
XL (13 à 18 kg)	5 sachets de 26	17 18 005 002

## TENA SLIP JUNIOR

Protection d'incontinence spécifique pour les enfants peu mobiles, souffrant d'énurésie.

**NOUVEAU**

- ✓ Technologie d'absorption instantanée.
- ✓ Adhésifs ajustables à la taille.
- ✓ Indicateur de miction.
- ✓ Absorption importante afin de réduire les irritations cutanées.
- ✓ Convient en cas d'incontinence urinaire ou fécale moyenne.



Taille XXS - 4 sachets de 32

17 06 074 002

## Liniment oléo-calcaire BIO LINIDERM

La nouvelle formule du Liniderm certifiée BIO.

- ✓ Soin nettoyant et protecteur pour le change.
- ✓ Formule hypoallergénique qui respecte la peau fragile des nourrissons.
- ✓ Forme un film protecteur permettant de renforcer la barrière cutanée, préserve le pH naturel de la peau, prévient et calme les rougeurs.
- ✓ Ingrédients issus de l'agriculture biologique et d'origine naturelle.



1 flacon de 250 ml 19 03 706 000

1 flacon de 480 ml 19 03 707 000

## Liniment oléo-calcaire

Produit naturel conçu pour nettoyer le siège de bébé.

- ✓ Soin complet du siège : nettoie, hydrate et protège durablement.



1 flacon de 110 ml

19 03 519 000

## BABY CHARM SUPER DRY PANTS

- ✓ Côtés doux et élastiques.
- ✓ Tampon super absorbant.
- ✓ Ouverture facile sur les côtés.
- ✓ Ajustement optimal.
- ✓ Barrières élastiques anti-fuites.



MAXI (9 à 15 kg)	4 sachets de 22	17 18 010 002
JUNIOR (12 à 17 kg)	4 sachets de 20	17 18 011 002

1 XL (15 kg et +) 4 sachets de 18 17 18 012 002

## Lingettes WaterWipes

- ✓ Nettoient délicatement le siège de bébé et préviennent l'apparition des rougeurs, de l'eczéma ou du psoriasis.
- ✓ Lingettes totalement naturelle, sans additif chimique.
- ✓ 99,9 % d'eau et 0,1 % d'extrait de pamplemousse.
- ✓ Convient également à l'adulte.



1 boîte de 60 lingettes

19 05 012 000

## iD COMFY JUNIOR

Une solution adaptée aux enfants et adolescents qui ont besoin d'une grande absorption.

- ✓ iD Comfy Junior est une gamme de protections composée de 2 culottes et d'un change complet, qui convient parfaitement aux enfants et adolescents de 4 à 15 ans.
- ✓ Cette gamme de protections unisexe offre sécurité, discrétion et confort aux enfants.
- ✓ Sécurité : Absorption rapide et maximale, barrières anti-fuites hydrophobes. Le slip dispose de double témoin de saturation.
- ✓ Discrétion : la protection ressemble à un sous-vêtement classique.
- ✓ 100% respirable, avec un toucher textile très doux. Les panneaux latéraux sont élastifiés et une ceinture d'aisance à l'avant et à l'arrière du produit permet de conserver une liberté de mouvements optimale.



XS (tour de taille 40-70 cm) 12 sachets de 14 17 18 030 002

1 4-7 ans (17 à 27 kg) 6 sachets de 14 17 18 031 002

8-15 ans (24 à 47 kg) 6 sachets de 14 17 18 032 002



# SOINS MATERNITÉ & BÉBÉ

## Lait de toilette hydratant bébé PHYSIADERM

Pour la toilette sans rinçage du visage et du corps de bébé.

- Le lait de toilette Physiaderm nettoie et hydrate en douceur toutes les peaux même sensibles.
- Ne nécessite pas de rinçage.
- Laisse la peau douce, souple et délicatement parfumée.
- Convient également pour le nettoyage du visage.
- Formule testée sous contrôle dermatologique et pédiatrique.
- Formulé sans parabène et colorant.



1 flacon de 500 ml

19 03 701 000

## Eau micellaire nettoyante bébé PHYSIADERM

Pour le nettoyage sans rinçage du visage et corps du bébé

- L'eau nettoyante Physiaderm nettoie la peau sensible de bébé.
- Formule hypoallergénique enrichie en glycérine végétale hydratante idéale pour la toilette des zones sensibles comme le visage et le siège.
- Tolérance testée sous contrôle dermatologique et pédiatrique.
- Formulé sans parfum, sans alcool et sans savon.



1 flacon de 750 ml

19 03 702 000

## Gel lavant surgras bébé PHYSIADERM

Gel lavant surgras pour la toilette du corps et des cheveux de bébé.

- Le gel nettoyant surgras Physiaderm nettoie la peau sensible et les cheveux fins de bébé.
- Enrichi en agents surgras, il laisse la peau souple, douce et délicatement parfumée.
- Tolérance testée sous contrôle dermatologique, pédiatrique et ophtalmologique.
- Ne pique pas les yeux.
- Formule douce enrichie en agents émoullissants.



1 flacon de 500 ml

19 03 700 000

## Carré à langer

- Rectangles de coton doubles faces lisses.
- Composition 100% coton biologique.
- La structure du produit permet une utilisation sans délamination, ne laissant aucune fibre sur la peau.
- Grammage : 170 g/m<sup>2</sup>
- Dimensions : L. 10 x l. 8 cm.



1 sachet de 170

13 01 067 001

## Lingette sèche en rouleau pour bébé

- Lingette 100% coton BIO hydrophile en rouleau prédécoupé.
- Ultra doux, absorbant et résistant.
- Pour peaux sensibles et à tendance atopique.
- Pour usage humide et sec.
- La structure du produit permet une utilisation sans délamination, ne laissant aucune fibre sur la peau.
- Grammage : 50 g/m<sup>2</sup>.
- Dimensions : L. 20,3 x l. 22,8 cm.



1 boîte de 50

13 01 066 001

## Coton maxi carré bébé

- Maxi carré 100% coton BIO hydrophile double face.
- Pour des soins quotidiens de la peau.
- La structure du produit permet une utilisation sans délamination, ne laissant aucune fibre sur la peau.
- Grammage : 220 g/m<sup>2</sup>.
- Dimensions : L. 11 x l. 9 cm.



1 sachet de 60

13 01 022 001

## Bâtonnet sécurité bébé

- Bâtonnet sécurité en coton BIO avec tige en papier.
- Ø embouts 8,5 mm.
- Dimensions : Ø 8,5 cm.



1 boîte de 60

13 01 016 001

## Lingette bébé

- Lingette 100% coton BIO.
- Douce, résistante et hypoallergénique.
- Contient de l'aloë vera BIO qui prévient les irritations, aide à la régénération de la peau, hydrate et donne une sensation de douceur.
- Grammage : 50 g/m<sup>2</sup>.
- Dimensions : L. 18 x l. 16,5 cm.

Composition : AQUA, ALOE BARBADENSIS LEAF JUICE, COCO-GLUCOSIDE, SODIUM CITRATE, BENZYL ALCOHOL, BENZOIC ACID, DEHYDROACETIC ACID, BETAINE, CITRIC ACID.



1 sachet de 54

13 01 065 001

Gel lavant doux Bébé BIO

Formulé pour la peau fragile des tout-petits, ce gel nettoie en douceur et préserve la peau et le cuir chevelu de Bébé.

- Sans savon et avec 98 % d'ingrédients d'origine naturelle, il hydrate, compense les effets desséchants de l'eau calcaire et dépose sur la peau de Bébé des notes tendres et délicates.
- A l'extrait de fleur de Lotus BIO et à la glycérine d'origine végétale.

Indications :

- Corps & cheveux ;
- Peau normale ;
- Produit rincé ;
- Nourrissons ;
- Ne pique pas les yeux.
- Testé sous contrôle dermatologique.



Eau nettoyante Bébé BIO

Idéale pour la toilette du corps et des zones délicates comme le visage et le siège, cette eau contient 99 % d'ingrédients d'origine naturelle.

- Élimine efficacement et en douceur les salissures et capture les impuretés en un seul geste.
- Délicatement parfumée, elle dépose sur la peau de Bébé des notes tendres de fleur d'orange et de vanille.
- A l'extrait de fleur de Lotus BIO, et à la glycérine d'origine végétale.

Indications :

- Visage & corps (mains, siège) ;
- Peau normale ;
- Nourrissons.
- Testé sous contrôle dermatologique.



NOUVEAU

1 1 flacon pompe de 500 ml  
2 1 flacon de 1 L

19 05 307 000  
19 05 308 000

1 1 flacon pompe de 500 ml  
2 1 flacon pompe de 1 L

19 03 623 000  
19 03 624 000

Lait de toilette Bébé BIO

Une formule toute douce pour nettoyer efficacement le visage, le corps et le siège des tout-petits.

- Avec 99 % d'ingrédients d'origine naturelle, ce lait élimine les impuretés, nourrit et préserve la peau fragile et délicate de Bébé du dessèchement cutané.
- Délicatement parfumée, il dépose sur la peau de bébé des notes tendres de fleur d'orange et de vanille.
- A l'extrait de fleur de Lotus BIO et à la glycérine d'origine végétale.

Indications :

- Visage, corps & siège ;
- Peau normale ;
- Nourrissons.
- Testé sous contrôle dermatologique et gynécologique.



Crème hydratante Bébé BIO

Crème hydratante à la texture douce et câline, spécialement formulée pour la peau fragile des tout-petits.

- Composée à 99 % d'ingrédients d'origine naturelle, elle hydrate, adoucit et protège la peau des agressions extérieures.
- A l'extrait de fleur de Lotus BIO et à la glycérine d'origine végétale, hydratant incontournable.

Indications :

- Visage & corps ;
- Peau normale ;
- Nourrissons.
- Testé sous contrôle dermatologique.



Crème de change Bébé BIO

Crème pour le change bio avec 100 % d'ingrédients d'origine naturelle, spécialement formulée pour aider à réparer et protéger les fesses de Bébé de l'humidité et du frottement des couches

- Riche en zinc et cire d'abeille, véritable bouclier protecteur pour la peau, elle atténue les rougeurs et apaise les sensations d'inconfort dès la première application.
- A l'extrait de fleur de Lotus BIO et riche en oxyde de zinc (12 %) ainsi qu'en cire d'abeille pour former un bouclier protecteur pour la peau.

Indications :

- Siège ;
- Peaux normales ou irritées ;
- Nourrissons.
- Testé sous contrôle dermatologique et gynécologique.



1 flacon pompe de 500 ml

19 03 625 000

1 tube de 50 ml

19 03 626 000

1 tube de 50g

19 03 627 000



## Divan d'examen ÉCOMAX

- Divan d'examen à hauteur fixe.
- Livré démonté, montage simple et très rapide.
- Épaisseur de mousse : 6 cm.
- Équipé d'un porte rouleau.
- Sellerie anti-feu de classe A2.
- Très grande stabilité du divan grâce à un piétement résistant (peint époxy couleur argent).
- 2 coloris de sellerie au choix : noir Galapagos, bleu Tahiti.

**Charge maxi : 150 kg.**

**Garantie : 5 ans**



1 ● Noir Galapagos 04 14 227 030    ● Bleu Tahiti 04 14 227 000

## Marchepied ÉCOMAX

- Marchepied 1 marche, tube carré mécano-soudé peint époxy argent chromé.
- Marche antidérapante en revêtement ABS M1 en 2 coloris au choix : noir ou blanc.
- Hauteur : ± 25,5 cm.
- Plateau marchepied : L. 39,5 x l. 20 cm.
- Dimensions : L. 45 x l. 32 x H. 24 cm.

**Charge maxi : 130 kg.**

**Garantie : 2 ans**



2 ● Noir 04 01 056 030    ● Blanc 04 01 056 010

## Tabouret laqué sur roulettes

- Tabouret réglable en hauteur de 54 à 73 cm par un système de vérin à gaz.
- Pied en ABS noir équipé de 5 roulettes pivotantes Ø 5 cm.
- Assise épaisseur de mousse 5 cm, Ø 35 cm.
- 2 coloris de sellerie au choix : Bleu Tahiti, Noir Galapagos.

**Garantie : 2 ans sur la structure**

**Garantie : 1 an sur la sellerie**



4 ● Noir Galapagos 04 05 221 030    ● Bleu Tahiti 04 05 221 000

## Pied à perfusion

- Pied 5 branches ABS noir sur 5 roulettes pivotantes Ø 5 cm.
- Fût chromé.
- Tige chromée avec 2 crochets sécurité polyamide.
- Empattement 55 cm.
- Réglage de la hauteur de 110 à 200 cm.

**Garantie : 1 an**



5 ○ Chromé 04 07 062 000

## Guéridon de soins

- Piétement carré laqué argent.
- 2 plateaux bois stratifié blanc 60 x 40 cm.
- 4 roulettes pivotantes Ø 5 cm.
- Dimensions : L. 60 x P. 40 x H. 80 cm.

**Charge maxi : 20 kg/plateau.**

**Garantie : 2 ans**



6 Guéridon 04 03 213 010





**Divan d'examen**

- ✓ Piètement en tube carré inox démontable.
- ✓ Divan d'examen ultra économique, meilleur rapport qualité prix du marché.
- ✓ Tête du divan réglable par crémaillère, pour un meilleur confort du patient.
- ✓ Livré avec son porte rouleau.
- ✓ Divan d'examen disposant d'une sellerie ignifugée de type classe M1.
- ✓ Très résistant.
- 📏 Poids : 34 kg
- ⚠️ **Charge maxi : 150 kg.**
- 🛡️ Garantie : 5 ans



1 ● Noir

04 14 104 000

**Guéridon inox**

- ✓ Guéridon tout inox démontable.
- ✓ Tube rond avec 4 roues.
- ⚠️ **Charge maxi : 40 kg/plateau.**
- 🛡️ Garantie : 1 an



3 Guéridon inox 2 plateaux L. 60 x P. 40 x H. 80 cm

04 03 010 020

4 Galerie 1 plateau L. 60 x l. 40 cm

04 03 017 000

**Marchepied inox**

- ✓ Marchepied 2 marches, tube argent chromé.
- ✓ Marches antidérapantes en ABS noir.
- ✓ Hauteur 1ère marche : 20 cm.
- 📏 Dimensions : L. 38 x P. 50 x H. 40 cm.
- 📏 Poids : 4,4 kg
- ⚠️ **Charge maxi : 130 kg.**
- 🛡️ Garantie : 1 an



2 ● Noir

04 01 013 030

**Marchepied 2 marches**

- ✓ Structure tubulaire en métal soudé, peinture époxy blanc.
- ✓ Embouts de pieds enveloppants de type « pied de canne ».
- ✓ Marches en polyéthylène ultra résistantes grises.
- 📏 Dimensions : L. 39 x P. 35 x H. 49 cm.
- 📏 Poids : 3,5 kg
- ⚠️ **Charge maxi : 150 kg.**
- 🛡️ Garantie : 2 ans



PROCOMEDIC  
Atelier de conception technique

Marchepied

04 01 018 000



P. 407

Pensez aux draps d'examen

## Pack fauteuil de prélèvement

Pack de prélèvement mixte sanguin et gynécologique.

Le pack comprend :

- Un fauteuil FMBIO® à hauteur variable (H. 129/149 cm) avec assise en mousse Bultex® (L. 52,5 x l. 45 cm).
- Dossier réglable par vérin pneumatique.
- Des accoudoirs en forme gouttière réglables sur tiges en inox maintenues par des étaux.
- Un appui-jambes articulé par système autobloquant avec commande à gauche et à droite, permettant un repli à plus de 90°
- Un appui-tête incorporé dans le dossier.

- Un kit gynécologique avec 1 porte rouleau permettant de réaliser des prélèvements sanguins et gynécologiques.
- 2 supports pour étrières.
- 2 étrières en inox.
- Un tabouret BMBIO® avec sellerie épaisse aux coloris de piétement et de sellerie assortis.
- Une desserte BOBY 2 tiroirs blanche.

⚠ Charge maxi : 135 kg.



Assurer que le fauteuil s'intègre parfaitement dans votre environnement. Téléchargez l'application LABELIANS experience, et suivez les instructions.



1 flacon de DIA.FLASH\* OFFERT pour l'achat d'un pack fauteuil. \* Pour l'entretien de votre mobilier. Combine les propriétés d'un nettoyant, d'un détachant et d'un dégraissant et permet d'éliminer les taches les plus tenaces.



1 Bleu

04 20 264 060

2 Prune

04 20 264 740

## Meuble assistant compact

Meuble assistant en polyéthylène sur roulettes.

- Meuble assistant avec tiroirs.

Composition :

- 1 ou 2 tiroirs spécialement étudié pour le petit équipement (poids supportable 3 kg).
- 1 tiroir inférieur grosse capacité (poids supportable 7 kg).
- 2 plateaux.
- 4 roulettes Ø 50 mm dont 2 à freins.
- Dimensions : L. 45 x P. 53 x H. 86 cm.
- Garantie : 2 ans

CARINA



1 tiroir petit équipement + 1 tiroir grosse capacité



2 tiroirs petit équipement + 1 tiroir grosse capacité

1 2 tiroirs

04 04 060 000

2 3 tiroirs

04 04 061 000

## Porte-sérum PSR 40

- Mât : tube acier Ø 2,5 cm finition époxy.
- Rallonge inox Ø 1,6 cm.
- Embase Polyamide à 5 roulettes Ø 5 cm dont 2 à freins.
- 4 crochets plastique (charge maxi par crochet : 1 kg).
- Blocage en hauteur par molettes plastiques 4 branches.
- Livré en kit avec notice de montage.
- Hauteur réglable de 110 à 200 cm.
- DM Classe I
- Garantie : 1 an

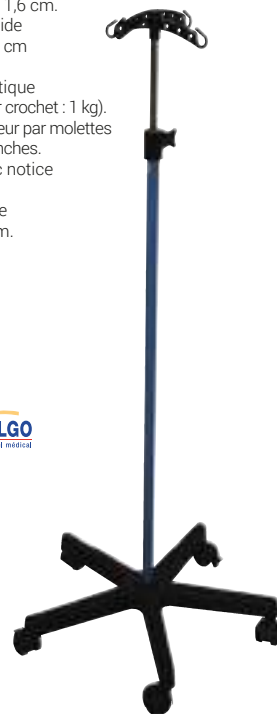

HMS-VILGO  
fabricants de matériel médical

Bleu

13 21 015 000



## Fauteuil ALAN

Fauteuil design et intemporel pour un confort total.

- ✓ Fauteuil en polypropylène.
- ✓ Pieds en métal powder coated.
- ✓ Non empilable.
- ✂ Hauteur d'assise 45 cm.
- ✂ Hauteur accoudoirs 70 cm.
- ✂ Dimensions : L. 64 x l. 64 x H. 68 cm.
- 📦 Poids : 6 kg



1 ● Noir 16 01 027 030 2 ● Bleu Cobalt 16 01 027 060

## Fauteuil BRADLEY

Fauteuil alliant originalité, design et confort.

- ✓ Fauteuil en polypropylène avec pieds en métal peints à la poudre.
- ✓ Non empilable.
- ✂ Hauteur d'assise 45 cm.
- ✂ Hauteur d'accoudoirs 71 cm.
- ✂ Dimensions : L. 64 x l. 59,5 x H. 65 cm.
- 📦 Poids : 6 kg



1 ● Noir 16 01 026 030 2 ● Kaki 16 01 026 320

**NOUVEAU**

## Table basse HOXTON

Ensemble de deux tables basses effet marbre et laiton doré tendance art déco.

- ✓ Tables gigognes avec plateau effet marbre blanc et reflet nacré.
- ✓ Pieds en métal doré mat.
- ✂ Première table hauteur 40 cm et diamètre 80 cm.
- ✂ Seconde table hauteur 30 cm et diamètre 60 cm.
- ✂ Dimensions : L. 86 x l. 86 x H. 17 cm.
- 📦 Poids : 11,28 kg



● Marbre Lot de 2 04 13 014 001

## Fauteuil OLLY

Fauteuil design et intemporel pour un confort total.

- ✓ Fauteuil en polypropylène avec pieds métal imitation bois.
- ✂ Hauteur assise 46,5 cm.
- ✂ Dimensions : L. 60 x l. 60 x H. 62 cm.
- 📦 Poids : 6 kg.



1 ● Céladon 16 01 025 070  
2 ● Terracotta 16 01 025 180

## Chaise NELLY

Chaise confortable au design épurée et minimaliste.

- ✓ Chaise en polypropylène avec pieds métal imitation bois.
- ✂ Hauteur assise 44 cm.
- ✂ Dimensions : L. 57 x l. 57 x H. 60 cm.
- 📦 Poids : 5 kg.



1 ● Céladon 16 01 024 070  
2 ● Terracotta 16 01 024 180

## Chaise GABBY

Chaise confortable au design épurée et minimaliste.

- ✓ Chaise en polypropylène avec pieds métal peint.
- ✓ Non empilable.
- ✓ Usage intérieur ou extérieur abrité.
- ✓ Ne pas exposer aux intempéries.
- ✂ Hauteur assise 44 cm.
- ✂ Dimensions : L. 56 x l. 56 x H. 58 cm.
- 📦 Poids : 5 kg.



1 ● Bleu cobalt 16 01 023 060  
2 ● Noir 16 01 023 030  
3 ● Vert tilleul 16 01 023 070





# GUÉRIDONS

## Guéridon de soins

- Piètement carré laqué argent.
- 2 plateaux bois stratifié blanc 60 x 40 cm.
- 4 roulettes pivotantes Ø 5 cm.
- Dimensions : L. 60 x P. 40 x H. 80 cm.
- **Charge maxi : 20 kg/plateau.**
- Garantie : 2 ans

CARINA



Guéridon 04 03 213 010

## Guéridon couleur

- Sur roulettes Ø 80 mm.
- 2 plateaux en stratifié.
- 2 galeries sur la longueur.
- Piètement en tube acier - peinture époxy.
- Dimensions : L. 60 x l. 40 x H. 84 cm.
- **Charge maxi : 20 kg.**



1 • Bleu 04 03 018 060 2 • Ivoire 04 03 018 280 3 • Bordeaux 04 03 018 120

## Guéridon inox

- Guéridon tout inox démontable.
- Tube rond avec 4 roues.
- Dimensions : L. 60 x P. 40 x H. 80 cm.
- **Charge maxi : 40 kg/plateau.**
- Garantie : 1 an

CARINA



1 Guéridon inox 2 plateaux 04 03 010 020 2 Guéridon inox 3 plateaux 04 03 013 020 3 Galerie 1 plateau 04 03 017 000



Paravent 2 panneaux

- Tube rond chromé.
- Avec roulettes.
- Garniture plastique ignifugée classe M1.

- Dimensions : l. 95 x H. 172 cm.
- Poids : 7 kg
- Garantie : 1 an



Paravent 3 panneaux

- Tube rond chromé.
- Avec roulettes.
- Garniture plastique ignifugée classe M1.

- Dimensions : l. 144 x H. 172 cm.
- Poids : 10 kg
- Garantie : 1 an



Paravent 2 panneaux

04 06 003 010

Paravent 3 panneaux

04 06 001 010

Paravent 3 panneaux tendus

- Panneaux reliés par des charnières repliables l'un sur l'autre.
- Équipés de roulettes diamètre Ø 50 mm.
- Toiles en plastique blanc, revêtement M1.
- Largeurs : 2 panneaux latéraux de 70 cm + 1 panneau central de 60 cm.
- Dimensions : l. 219 x H. 180 cm.
- Poids : 25 kg
- Garantie : 1 an



Paravent 4 panneaux

- Tube rond chromé.
- Avec roulettes.
- Garniture plastique ignifugée classe M1.

- Dimensions : l. 192 x H. 172 cm.
- Poids : 13 kg
- Garantie : 1 an



Paravent 3 panneaux tendus

04 06 046 000

Paravent 4 panneaux

04 06 004 010



# TABLES DE KINÉ & ACCESSOIRES

## Coussins tables de Kinésithérapie et de soins JOLETI

**NOUVEAU**

- Confortables pour le patient :
  - Technologie microbilles à répartition naturelle, qui permet une adaptation parfaite aux formes et mouvements du corps.
  - Assurent un bon calage des membres et leur positionnement sur la table de massage ou soins.
  - Permettent de détendre le corps en situation de tension. Le patient est serein pour recevoir ses soins.
- Pratiques pour le soignant :
  - Offrent une multitude de solutions et de combinaisons pour la prise en charge et l'installation du patient allongé sur la table de massage ou de soins.
  - Permettent de trouver la bonne installation globale du patient et de chaque zone à travailler.
  - Conçus pour le format de la table de massage et de soins, donnent également du confort aux soignants pendant les soins.
- Imperméable respirante et confortable.
- Remplissage en micro-billes de polystyrène. Se décontaminent par spray de surface haute.
- Ne pas laver en machine.



1	Coussin triangulaire	L. 42 x l. 23 x H. 20 cm	21 16 055 000
2	Coussin repose-jambes et cale-dos	L. 55 x l. 50 x H. 18 cm	21 16 051 000
	Coussin rectangulaire	L. 40 x l. 30 x H. 5 cm	21 16 057 000
3	Coussin cale-bras ou jambe	L. 30 x l. 18 x H. 15 cm	21 16 052 000
4	Coussin entrejambe	L. 28 x l. 18 x H. 7 cm	21 16 053 000
	Coussin tube cylindrique	L. 43 x l. 13 cm	21 16 056 000
	Coussin cale-tête	L. 36 x l. 38 x H. 5 cm	21 16 054 000
5	Sac de rangement cabinet vide	L. 90 x l. 30 x H. 90 cm	21 16 050 000

## Coussins de soins à domicile Kinésithérapeute et Ostéopathe JOLETI

joleti

FABRICATION FRANÇAISE

- Coussins pour le confort du patient et le travail du soignant à domicile.
- Enveloppe enduite en polyuréthane et garnissage microbilles de polystyrène.
- Décontamination par spray bactéricide non chloré.
- Disponibles à l'unité ou en kit avec sac de transport.



1	Kit de 3 coussins + Sac de rangement	21 16 059 001
	Sac de rangement domicile vide - L. 40 x l. 65 cm	21 16 058 000

## Cale & rouleau de positionnement

- Mousse BULTEX® de qualité supérieure, densité 36kg/m³.
- Revêtement : toile vinyle anti-feu (classe M1), couleur terre.



1	Coussin cale terre	L. 25 x l. 25 x H. 9 cm	21 16 035 020
2	Coussin cale cylindrique	L. 50 x Ø 15 cm	21 16 012 020
3	Coussin cale demi-cylindre	L. 50 x l. 20 x H. 10 cm	21 16 017 020
4	Coussin cale trapèze	L. 60 x l. 45 x H. 30 cm	21 16 025 020

## Table pliante bois LETTI JOLETI

joleti

- Table pliante en bois et revêtement en PVC/PU simili cuir.
- Hauteur réglable.
- Longueur repose tête : 30 cm.
- Angle d'ajustement du dossier : 0 à 70°.
- Densité de la mousse du matelas : 22 kg/m³.
- Livrée avec sac de transport, repose tête, sac de rangement pour repose bras, 2 repose bras, 2 bouchons faciaux.
- Dimensions : L. 186 x l. 70 x H. 58/82 cm.
- Poids : 16,5 kg
- Charge maxi : 140 kg.
- Garantie : 1 an sur la sellerie
- Garantie : 2 ans sur le châssis



1	Bleu	21 11 187 060	2	Noir	21 11 187 030
---	------	---------------	---	------	---------------

## Table pliante bois NOTIA JOLETI

- Table pliante en bois et revêtement en PVC/PU simili cuir.
- Hauteur réglable.
- Longueur repose tête : 30 cm.
- Densité de la mousse du matelas : 22 kg/m³.
- Livrée avec sac de transport, repose tête, sac de rangement pour repose bras, 2 repose bras, 2 bouchons faciaux.
- Dimensions : L. 186 x l. 70 x H. 58/82 cm.
- Poids : 13,5 kg
- Charge maxi : 140 kg.
- Garantie : 1 an sur la sellerie
- Garantie : 2 ans sur le châssis



1	Bleu	21 11 186 060	2	Noir	21 11 186 030
---	------	---------------	---	------	---------------

## Table pliante aluminium MOTTI JOLETI

- Table pliante en aluminium et revêtement en PVC/PU simili cuir.
- Hauteur réglable.
- Longueur repose tête : 30 cm.
- Angle d'ajustement du dossier : 0 à 70°.
- Densité de la mousse du matelas : 22 kg/m³.
- Livrée avec sac de transport, repose tête, sac de rangement pour repose bras, 2 repose bras, 2 bouchons faciaux.
- Dimensions : L. 186 x l. 70 x H. 58/82 cm.
- Poids : 15 kg
- Charge maxi : 140 kg.
- Garantie : 1 an sur la sellerie
- Garantie : 2 ans sur le châssis



1	Bleu	21 11 188 060	2	Noir	21 11 188 830
---	------	---------------	---	------	---------------



## Table d'inversion HANG UP

**Idéal pour le mal de dos.**

- L'inversion partielle ou totale, étire le dos d'une manière très naturelle tout en stimulant la circulation sanguine.
- Placez votre colonne en inversion partielle ou complète selon vos besoins.

**Caractéristiques techniques :**

- Taille utilisateur : 140 à 198 cm.
- Taille maximale de réglage : 209 cm.
- L'inversion est réglable de 0 à 180°.
- Dimensions : L. 190 x l. 115 x H. 70 cm.
- Poids : 23 kg.
- **Charge maxi : 110 kg.**
- **Garantie : 1 an**



Table d'inversion 21 11 165 000

## Housse de table kiné avec passage tête

**Drap housse élastiqué pour table de Kinésithérapie avec passage de tête**

- Pour la protection des tables de Kinésithérapie ou d'Ostéopathie.
- Drap housse élastiqué pour protéger la table, facile à poser, avec insert pour passage de tête.
- En Clinicare M1, enduction polyuréthane imperméable.
- Souple et confortable pour le patient.
- Se décontamine entre chaque patient avec une lingette ou un spray.
- Se lave à 90° C (pas de chlore)
- Dimensions : L. 186 x l. 70 cm.

CLINIBED®



FABRICATION FRANÇAISE

● Vert	21 27 030 070
● Gris	21 27 030 020
● Bleu marine	21 27 030 030
● Bleu	21 27 030 060

## Siège ergonomique STABIDO®

**Siège ergonomique assis-genoux à mémoire de forme.**

- Le soutien de vos genoux réduit le poids sur votre bassin qui bascule en avant, votre dos se redresse de lui-même.
- Cadre bois hêve massif, siège et appui-genoux contreplaqué.
- Tissu 100% coton non javellisé.
- Mousse épaisseur 5 cm à mémoire de forme (40 kg/m³).
- 4 roulettes amovibles.
- Dimensions : L. 59 x l. 48 H. 64/73 cm.
- **Charge maxi : 90 kg.**
- **Garantie : 1 an**



1 ● Beige	18 34 014 000
2 ● Noir	18 34 014 030

## Drap housse éponge

- Composition : 75% coton, 27% polyester.
- Entretien facile : lavable jusqu'à 60°C.
- Dimensions : L. 195/200 x l. 60/75 cm.
- Poids : 220 g.



1 ● Bleu baltique	21 27 001 060
2 ● Rubis	21 27 001 180
3 ● Vert	21 27 001 710

## Drap housse éponge pour table de massage

- Avec trou visage.
- Composition : 75% coton, 27% polyester.
- Entretien facile : lavable jusqu'à 60°C.
- Dimensions : L. 195/200 x l. 60/75 cm.
- Poids : 220 g.



1 ● Bleu baltique	21 27 010 060
2 ● Gris clair	21 27 010 020

## Chaise de massage JOLETI

- Revêtement en PVC/PU simili cuir.
- Hauteur ajustable.
- Tête réglable et rabattable.
- Siège et repose-bras réglables.
- Coussin de poitrine ajustable.
- Tête : L. 27 x l. 24 cm.
- Siège : L. 39 x l. 27 cm.
- Repose-jambes : L. 47 x l. 13 cm.
- **Charge maxi : 220 kg.**
- **Garantie : 1 an sur la sellerie**
- **Garantie : 2 ans sur le châssis**

j

joleti



L. 63 x l. 45 x H. 114 cm 21 33 003 000

## Drap Housse élastiqué pour table de Kiné

**Décontaminable et réutilisable entre chaque patient.**

- Drap housse élastiqué pour protéger les tables de Kinésithérapie ou d'Ostéopathie, facile à poser.
- En Clinicare M1, enduction polyuréthane imperméable.
- Souple et confortable pour le patient.
- Se lave à 90°C (pas de chlore).

FABRICATION FRANÇAISE

CLINIBED®



● Bleu nuit	
L. 65 x l. 195 x H. 5 cm	18 22 026 060
L. 70 x l. 200 x H. 5 cm	18 22 027 060

## Lampe de lecture LED LISA

**Lampe appréciée pour une utilisation à domicile ou dans les chambres de maisons de repos, EHPAD...**

- Lampe compacte diffuse une lumière naturelle douce et homogène (faisceau large de 40°) ne produisant aucun éblouissement ni micro scintillement évitant ainsi les céphalées et fatigues oculaires.
- Dispositif médical de classe I, sa lumière est particulièrement adaptée aux personnes souffrant de basse vision, DMLA, myopie, glaucome, diabète et rétinite pigmentaire.
- Avec interrupteur déporté ergonomique placé à l'extrémité d'un câble de 1,5 m, permettant aux personnes alitées ou à mobilité réduite une utilisation aisée et intuitive de jour comme de nuit.
- Le flexible de 60 cm, souple et résistant, permet un positionnement sans effort de la tête de lampe même à une seule main.
- Éclairage LED économique de 4 Watt sur circuit imprimé vous garantissant 50 000 heures (30 ans) d'utilisation sans aucune intervention sur la lampe (ni d'ampoule à remplacer).
- Puissance : 4 W.
- Température de couleurs : 4 500 K (blanc neutre).
- Lumens : 420 lm.
- Faisceau 40°.
- À 30 cm : 10 400 lux.
- À 50 cm : 3 500 lux.
- Indice Rendu de Couleur (IRC) : 95/100.
- Câble : L. 190 cm.
- Alimentation : secteur 230 V.
- ⊕ **DM Classe I**
- **Garantie : 10 ans**



FABRICATION FRANÇAISE



Sur socle lourd  
Ø 22 cm, poids 1,5 kg

○ Lampe de lecture LISA 05 02 438 015

## Lampe infrarouge THERA

### Indications :

- La lampe infrarouge IRT, grâce à son rayonnement doux, apporte la détente et soulage efficacement les contractures musculaires, en augmentant l'irrigation sanguine (vasodilatation) et l'élimination des toxines.
- Améliore la récupération après l'effort par un procédé naturel et sans danger.
- Construction robuste, maniabilité avec positionnement précis et fiable.

### Caractéristiques :

- Puissance : 250 W.
- Longueur d'onde : 1 200 nm.
- Appareil classe I CE.
- Interrupteur sur la base de la lampe.
- Ampoule IR fournie : culot E27.
- Durée de vie ± 5 000 h.
- Ampoule en verre dur avec réflecteur intégré.
- 90 % de l'énergie est transmise sous forme d'infrarouge.
- Bras flexible multidirectionnel : L. 86 cm.
- Tête de lampe (Ø 260 mm) en acier laqué époxy.
- Grille de protection avec trois pattes recouvertes de silicone.
- Poignée ergonomique.
- Longueur de câble d'alimentation : L. 4 m.
- Pied télescopique (H. 60-100 cm) à roulettes équipé d'un système de lest permettant d'utiliser la lampe en toute sécurité sans risque de basculement.

### Conseil d'utilisation :

- Placer la lampe IRT à une distance moyenne de 50 cm. La sensation de chaleur doit toujours rester agréable.
- Option minuteur : 0-60 min.
- Alimentation : secteur 230 V.
- Poids : 3 kg.
- ⊕ **DM Classe I**
- **Garantie : 10 ans (sauf ampoule)**



FABRICATION FRANÇAISE

○ Lampe infrarouge + pied à roulettes 21 07 045 015  
Produits associés  
Ampoule infrarouge 05 10 009 000

## Lampe infrarouge THERA DUO

- Nouvelle lampe infrarouge équipée de deux coupoles avec deux ampoules 250 W sur deux flexibles (50 cm) permettant une meilleure répartition de la chaleur (permet d'agir à 360° sur un groupe musculaire) ou de profiter d'une puissance élevée sur une seule zone de traitement.
- Pied télescopique (H. 60-100 cm) à roulettes équipé d'un système de lest permettant d'utiliser la lampe en toute sécurité sans risque de basculement.
- Longueur d'onde : 1 200 nm.
- Consommation électrique : 250 Watts X 2.
- Longévité des ampoules IR (E27) : 5 000 h minimum.
- Protection électrique : isolation classe I.
- Normes : EN 60 601 -1/ -2-41 EN 60 598-2-25.
- Longueur de câble d'alimentation : L. 4 m.
- Dimensions de chaque tête : Ø 26 cm.
- Alimentation : secteur 230 V.
- ⊕ **DM Classe I**
- **Garantie : 10 ans (sauf ampoule)**

Permet de diviser  
par deux le temps des séances.



Garantie 10 ANS

FABRICATION FRANÇAISE

○ Lampe infrarouge THERA DUO + pied à roulettes 05 02 441 015  
Produits associés  
Ampoule infrarouge 05 10 009 000

## Lampe LED BELLA LUMAX

**Idéale en anesthésiologie, en médecine d'urgence, soins intensifs, ambulatoires et dans les unités de réanimation.**

- Lampe type mini-scialytique qui offre une puissance lumineuse exceptionnelle pouvant rivaliser avec les lampes de salle d'opération.
- Éclairage qualitatif et très puissant pour tout type de diagnostic et d'intervention.
- Option d'intensité 50 % / 100 % permettant de passer d'un éclairage d'examen à un éclairage d'intervention.
- Éclairage LED économique sur circuit imprimé vous garantissant 50 000 heures (30 ans) d'utilisation sans aucune intervention sur la lampe (ni d'ampoule à remplacer).
- Puissance : 22 W.
- Température de couleurs : 4 500 K.
- Lumens : 2 300 lm.
- À 30 cm : 240 000 lux avec un champ éclairé de Ø 15 cm.
- À 50 cm : 160 000 lux avec un champ éclairé de Ø 20 cm.
- À 100 cm : 44 000 lux avec un champ éclairé de Ø 30 cm.
- Indice Rendu de Couleur (IRC) : 95/100.
- Pied télescopique (H. 60-100 cm) à roulettes équipé d'un système de lest permettant d'utiliser la lampe en toute sécurité sans risque de basculement.
- Protection électrique : Classe II.
- Câble : L. 3 m.
- Alimentation : secteur 230 V.
- ⊙ **DM Classe I**
- **Garantie : 10 ans**



○ Lampe LED BELLA LUMAX + pied à roulettes

05 02 439 015

## Lampe LED BELLA

**Lampe type mini scialytique très puissante conçue pour la petite chirurgie, la dermatologie, soins intensifs...**

- La poignée ergonomique permet un positionnement précis et intuitif.
- Aucune production d'UV et très peu d'infrarouge.
- Lumière proche de celle du jour : 4 500 K (blanc neutre).
- Excellent rendu des couleurs de tissus grâce à un IRC=95/100.
- Éclairage LED haute performance sur circuit imprimé (pas d'ampoule à changer).
- Lumens : 1 680 lm.
- À 30 cm : 210 000 lux avec un champ éclairé de Ø 15 cm.
- À 50 cm : 120 000 lux avec un champ éclairé de Ø 20 cm.
- À 100 cm : 33 000 lux avec un champ éclairé de Ø 30 cm.
- Longévité exceptionnelle : 50 000 heures minimum.
- Longueur du flexible : L. 70 cm.
- Nettoyage et désinfection facilités par les surfaces lisses et la qualité des matériaux.
- Isolation électrique classe II.
- Câble d'alimentation : L. 3 m.
- Pied télescopique (H. 60-100 cm) à roulettes équipé d'un système de lest permettant d'utiliser la lampe en toute sécurité sans risque de basculement.
- Acier laqué époxy blanc.
- Diamètre total au sol : Ø 53 cm.
- En option : interrupteur sans contact et option double intensité (50 % / 100 %).
- Alimentation : secteur 230 V.
- ⊙ **DM Classe I**
- **Garantie : 10 ans**

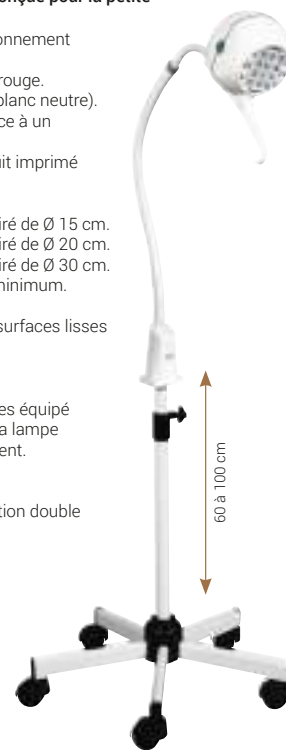

○ Lampe LED BELLA + pied à roulettes

05 02 414 005

## Lampe LED HEPTA

**Lampe d'examen très polyvalente et puissante équipée de LED éco-performance. Idéale pour la petite chirurgie, la médecine générale, dermatologie, gynécologie, podologie ...**

- Poignée ergonomique : sa maniabilité est optimale.
- Interrupteur classique On/Off (ISC interrupteur sans contact ou variateur suivant modèle).
- Lumière proche de celle de jour : 4 500 K (blanc neutre).
- IRC : 95/100.
- Lumens : 980 lm.
- À 30 cm : 130 000 lux avec un champ éclairé de Ø 12 cm.
- À 50 cm : 60 000 lux avec un champ éclairé de Ø 18 cm.
- À 100 cm : 18 000 lux avec un champ éclairé de Ø 30 cm.
- Longévité exceptionnelle : 50 000 heures minimum.
- Longueur du flexible : L. 65 cm. (existe également avec flexible L. 114 cm).
- Câble d'alimentation de 3 m autorisant une mobilité maximale.
- Pied télescopique (H. 60-100 cm) à roulettes.
- Classe II, double isolation.
- Acier laqué époxy blanc.
- Diamètre total au sol : Ø 53 cm.
- Alimentation : secteur 230 V.
- ⊙ **DM Classe I**
- **Garantie : 10 ans**



○ Lampe LED HEPTA + pied à roulettes

05 02 421 015

○ Lampe LED HEPTA à variateur + pied à roulettes

05 02 437 015

## Lampe LED JULIA à double faisceau (10° et 25°)

**Lampe «Smiley» au design unique disposant de deux faisceaux lumineux puissants (10° et 25°) actionnables de façon alternative via un interrupteur à deux positions.**

- Le faisceau 10° offre un éclairage puissant, concentré et précis, idéal pour les examens localisés.
- Le faisceau 25° offre un éclairage diffus et homogène pour les examens sur une large surface.
- Une poignée ergonomique assure un positionnement rapide et précis en toute circonstance.
- 2 en 1, la Julia LED s'adapte à tous les spécialistes : dermatologues, gynécologues, ORL, médecins généralistes... qui souhaitent une lampe polyvalente pour tous types de soins ou pour pratiquer des examens plus précis.
- Faible consommation : 4,2 W.
- Kelvin : 4500 °K (blanc neutre).
- Faisceau 10° :
  - À 30 cm : 110 000 lux avec un champ éclairé de Ø 8 cm.
  - À 50 cm : 45 000 lux avec un champ éclairé de Ø 15 cm.
  - À 100 cm : 12 000 lux avec un champ éclairé de Ø 25 cm.
- Faisceau 25° :
  - À 30 cm : 30 000 lux avec un champ éclairé de Ø 15 cm.
  - À 50 cm : 11 000 lux avec un champ éclairé de Ø 25 cm.
  - À 100 cm : 3 000 lux avec un champ éclairé de Ø 35 cm.
- Intensité lumineuse produite : 740 lumens.
- IRC : 95/100 pour un excellent rendu des couleurs.
- Longévité des LED : 50 000 heures minimum (circuit LED, pas d'ampoule à remplacer).
- Aucune production d'UV ou d'infrarouge.
- Longueur flexible : 65 cm ou 114 cm.
- Coloris blanc.
- Câble d'alimentation : L. 3 m.
- Alimentation : secteur 230 V.
- ⊙ **DM Classe I**
- **Garantie : 10 ans**



○ Flexible : 65 cm + pied à roulettes

05 01 080 005

○ Flexible : 114 cm + pied à roulettes

05 01 081 005



## Lampe LED CARLA (25°)

Petite lampe à LED très compacte qui offre un éclairage diffus et homogène. Elle est idéale en lampe d'examen pour toutes les spécialités médicales.

- Munie d'un bras flexible résistant et silencieux qui lui confère une maniabilité exceptionnelle pour un positionnement très précis.
- Éclairage LED économique sur circuit imprimé vous garantissant 50 000 heures (30 ans) d'utilisation sans aucune intervention sur la lampe (ni d'ampoule à remplacer).
- Lumière proche de celle de jour : 4 500 K (blanc neutre).
- Indice de Rendu des Couleurs (IRC) : 95/100.
- Lumens : 420 lm.
- À 30 cm : 20 000 lux avec un champ éclairé de Ø 15 cm.
- À 50 cm : 7 000 lux avec un champ éclairé de Ø 25 cm.
- À 100 cm : 1 700 lux avec un champ éclairé de Ø 35 cm.
- Longueur du flexible : L. 65 cm (L. 100 cm et L. 123 cm sur demande).
- Fixation sur pied roulant.
- Transformateur incorporé.
- Câble d'alimentation L. 3 m pour une mobilité maximale.
- Isolation électrique classe II.
- Pied télescopique (H. 60-100 cm) à roulettes.
- Acier laqué époxy blanc.
- Diamètre total au sol : Ø 53 cm.
- Interrupteur sans contact en option.
- Alimentation : secteur 230 V.
- ⊕ DM Classe I
- ⚡ Garantie : 10 ans

## Lampe LED CARLA FOCUS (10°)

Lumière 4500 °K (blanc neutre) associé à un IRC 95/100 pour un rendu fidèle des différentes nuances de couleurs des tissus éclairés.

- Particulièrement adaptée aux examens qui demandent beaucoup de précision, la Carla Focus est idéale en gynécologie, en proctologie, dermatologie et pour les examens ORL.
- Sans aucune source de chaleur pour un confort maximal des patient(e)s.
- Éclairage LED sur circuit imprimé vous garantissant 50 000 heures (30 ans) d'utilisation sans aucune intervention sur la lampe (ni d'ampoule à remplacer).
- Aucune production d'UV ou d'infrarouge.
- Consommation : 4,2 W.
- Température de couleurs : 4 500 K (blanc neutre).
- Lumens : 560 lm.
- Faisceau 10°.
- À 30 cm : 90 000 lux avec un champ éclairé de Ø 8 cm.
- À 50 cm : 35 000 lux avec un champ éclairé de Ø 15 cm.
- À 100 cm : 9 000 lux avec un champ éclairé de Ø 25 cm.
- Indice Rendu de Couleur (IRC) : 95/100.
- Flexible de 100 cm (L. 65 cm et L. 123 cm sur demande).
- Protection électrique : isolation classe II.
- Pied télescopique (H. 60-100 cm) à roulettes.
- Câble : L. 3 m.
- Alimentation : secteur 230 V.
- ⊕ DM Classe I
- ⚡ Garantie : 10 ans

## Lampe halogène DIANA - 50 W

Puissante et polyvalente, cette lampe est idéale pour la médecine générale et la petite chirurgie.

- Avec un Indice de Rendu de Couleur de 100 % associé à un éclairage chaud de 3 000 K, cette lampe restituera fidèlement les différentes nuances de couleur.
- Ampoule halogène dichroïque : 50 W.
- Température de couleur : 3 000 K.
- IRC : 100/100.
- Lumens : 1 000 lm.
- À 30 cm : 90 000 lux avec un champ éclairé de Ø 5 cm.
- À 50 cm : 40 000 lux avec un champ éclairé de Ø 7 cm.
- À 100 cm : 10 000 lux avec un champ éclairé de Ø 17 cm.
- Durée de vie : 5 000 heures (avec filtre UV).
- Longueur de flexible : L. 65 cm.
- Câble d'alimentation : L. 3 m.
- Isolation électrique classe II.
- Pied télescopique (H. 60-100 cm) à roulettes.
- Acier laqué époxy blanc.
- Diamètre total au sol : Ø 53 cm.
- Alimentation : secteur 230 V.
- ⊕ DM Classe I
- ⚡ Garantie : 3 ans (sauf ampoule)



○ Lampe LED CARLA + pied à roulettes 05 02 434 015



○ Lampe CARLA FOCUS + pied à roulettes 05 02 440 015



○ Lampe halogène DIANA + pied à roulettes 05 01 019 015

# LAMPES D'EXAMEN

## Lampe halogène TINA - 20 W

Maniable et esthétique, cette lampe est idéale pour une utilisation en cabinet médical.

- ✓ Avec une température de couleur de 3 000 K (teinte chaude), un Indice de Rendu de Couleur de 100 % et une intensité lumineuse de 400 lm, cette lampe représente un excellent compromis qualité-puissance-prix.
- ✓ 2/3 de chaleur en moins pour un meilleur confort d'utilisation.
- ✓ Ampoule dichroïque 12 V, 20 W.
- ✓ IRC : 100/100.
- ✓ Lumens : 400 lm.
- ✓ À 30 cm : 50 000 lux avec champ éclairé de Ø 5 cm.
- ✓ À 50 cm : 23 000 lux avec champ éclairé de Ø 10 cm.
- ✓ À 100 cm : 6 000 lux avec champ éclairé de Ø 20 cm.
- ✓ Durée de vie : 5 000 heures (avec filtre UV).
- ✓ Température de couleur : 3 000 K.
- ✓ Isolation électrique classe II.
- ✓ Longueur du flexible : L. 65 cm.
- ✓ Câble d'alimentation L. 3 m pour une mobilité maximale.
- ✓ Pied télescopique (H. 60-100 cm) à roulettes.
- ✓ Acier laqué époxy blanc.
- ✓ Diamètre total au sol : Ø 53 cm.
- ✓ Alimentation : secteur 230 V.
- ⊕ DM Classe I
- ✦ Garantie : 3 ans (sauf ampoule)



**Lid**  
Eclairage Lighting

## Lampe loupe à LED VERA - 4 W

L'outil indispensable en dermatologie ou tout autre examen médical qui requière minutie, finesse et précision.

- ✓ Lampe loupe circulaire équipée d'une lentille en verre minéral Ø 12 cm avec grossissement x2.25 (5 dioptries) et d'un capot de protection escamotable.
- ✓ Lumière vive et blanche de grande qualité, aucune production d'UV ou d'infrarouge.
- ✓ 48 LEDs.
- ✓ Température de couleur : 6 400 K.
- ✓ IRC : 80/100.
- ✓ Lumens : 230 lm.
- ✓ 2 500 lux à 10 cm.
- ✓ Longévité exceptionnelle des LED : 50 000 heures minimum.
- ✓ Pince-étau fournie.
- ✓ Câble d'alimentation : L. 1,5 m.
- ✓ Longueur du bras articulé : L. 86 cm.
- ✓ Isolation électrique Classe II.
- ✓ Pied télescopique à roulettes (H. 80 cm) équipé d'un système de lest permettant d'utiliser la lampe en toute sécurité sans risque de basculement.
- ✓ Acier laqué époxy blanc.
- ✓ Diamètre total au sol : Ø 53 cm.
- ✓ Alimentation : secteur 230 V.
- ✦ Garantie : 3 ans



Grossissement x2.25

**Lid**  
Eclairage Lighting

## Lampe d'examen HEINE EL3 LED

- ✓ Vraiment lumineux : > 42 000 lux / > 350 lm à une distance de travail de 30 cm et sans ombres de la surface souhaitée.
- ✓ Température de couleur : 5 000 K.
- ✓ Indice de rendu des couleurs (IRC) > 90 sur une échelle de 100, spécialement pour les tons rouges (R9) > 90.
- ✓ Diagnostic précis grâce à la fidélité du rendu des couleurs.
- ✓ La tête lumineuse compacte (Ø 60 mm) peut se positionner de manière confortable et précise, particulièrement dans les situations d'examen difficiles. Ce positionnement optimal élimine les ombres indésirables dans le champ lumineux.
- ✓ Sans entretien et facile à nettoyer grâce à son design «Cool-Touch» avec son boîtier entièrement hermétique. Permet un nettoyage et une désinfection efficaces et simples.
- ✓ Tête légère sur un bras articulé robuste.
- ✦ Garantie : 5 ans



**LED NO**  
LED NOW IN HEINE QUALITY.



Pince étau fournie

○ Lampe halogène TINA + pied à roulettes 05 01 018 015

○ Lampe loupe à LED VERA + pince étau + pied à roulettes 05 01 021 015

○ Lampe d'examen HEINE EL3 LED + pied à roulettes 05 02 010 001

# ACCESSOIRES DE CABINET MÉDICAL

## Squelette humain

Modèles anatomiques du squelette humain en taille réelle.

### 1 Squelette complet :

- Avec base solide et housse de protection.
- Possibilité de détacher le crâne, les bras et les jambes.
- Le crâne est composé de 22 os, le calvarium est coupé transversalement pour montrer les structures internes du crâne et la mandibule est mobile.
- Les 3 dents inférieures (incisive, canine et molaire) sont amovibles.
- Plastique PVC facilement nettoyable.

### 2 Colonne vertébrale avec bassin (souple) :

- Support métal fourni.

### 3 Colonne vertébrale flexible avec têtes fémorales et muscles peints :

- Les origines des muscles (en rouge) et les insertions (en bleu) sont peints sur l'innominé gauche, le fémur et les vertèbres.

### 4 Épaule :

- Illustre l'abduction, l'antéverson, la rétroversion et la rotation interne/externe.
- Inclut des ligaments artificiels souples.
- Plastique PVC facilement nettoyable.

### 5 Genou :

- Montre la flexion, l'extension et la rotation interne/externe.
- Inclut des ligaments artificiels souples.
- Plastique PVC facilement nettoyable.

### 6 Pied :

- Montre la flexion, l'extension et la rotation interne/externe.
- Inclut des ligaments artificiels souples.
- Plastique PVC facilement nettoyable.

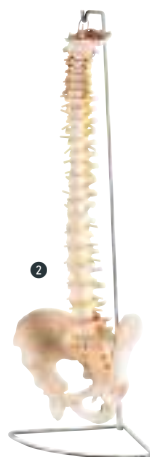
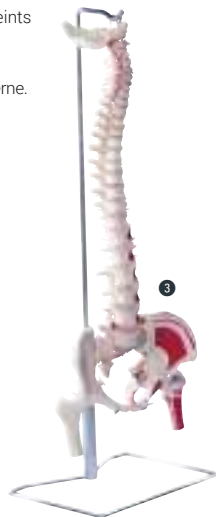

1 Squelette complet	H. 180 cm	21 10 007 110
2 Colonne vertébrale avec bassin	H. 82 x Ø 24 cm	21 10 008 110
3 Colonne vertébrale avec têtes fémorales et muscles peints	H. 90 x Ø 24 cm	21 10 009 110

4 Épaule	L. 17,5 x l. 15 x H. 21 cm	21 10 010 110
5 Genou	L. 12 x l. 12 x H. 33 cm	21 10 011 110
6 Pied	L. 27 x l. 12 x H. 22 cm	21 10 005 110

## Porte-manteau de porte

- Sans clou ni vis, cet élégant porte-manteau s'accroche au dos d'une porte.
- Il comporte 6 patères avec embouts qui n'abiment pas les vêtements.

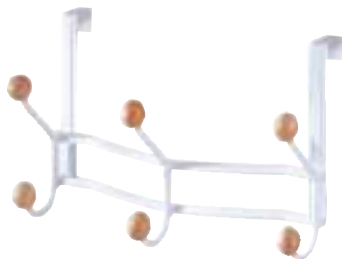

Sans clou, ni vis

Porte-manteau de porte

04 25 005 000

## Porte-manteau ventouse CLIN D'ŒIL

- Utilisable sur toutes surfaces lisses.
- Dimensions : L. 8 x l. 7,5 x P. 4 cm.



1 ● Noir

04 25 007 030

2 ● Orange

04 25 007 090



# POUBELLES & SUPPORTS

## Sac Argent/Noir

- Étanche avec liens coulissants.



<b>30 L - NF 23μ - 50 x 65 cm</b>	
5 bobines de 20 sacs	19 06 012 032
<b>50 L - NF 28μ - 68 x 75 cm</b>	
5 bobines de 20 sacs	19 06 026 032

## Sac noir

- Matière : PE BD Vierge type FLEXITENE.
- Conforme à la norme NF EN 13592.



<b>100 L - NF 20μ - 82 x 95 cm</b>	
20 bobines de 25 sacs	19 06 013 032
<b>110 L - NF 21μ - 70 x 110 cm</b>	
20 bobines de 25 sacs	19 06 016 032

## Sac blanc



<b>Sac blanc - 20 bobines de 50 sacs</b>	
6 L - Haute densité 10μ - 32,5 x 35 cm	19 06 009 012
10 L - Haute densité 10μ - 40 x 43 cm	19 06 008 012
20 L - Haute densité 10μ - 45 x 50 cm	19 06 038 012
30 L - FLEXITENE 13μ - 50 x 70 cm - NF	19 06 036 012

## Sac jaune

- Sac jaune de 110 L.
- Lien dans le soufflet.



<b>110 L - NF 36μ - 70 x 110 cm</b>	
10 bobines de 25 sacs	19 06 018 082

## Sac gris

Très résistant.

- Conforme à la norme NF EN 13592.
- Matière : PE BD recyclé.



<b>100 L - NF 60μ - 82 x 95 cm</b>	
10 bobines de 20 sacs	19 06 014 022
<b>110 L - NF 70μ - 70 x 110 cm</b>	
5 bobines de 20 sacs	19 06 037 022

## Poubelle en inox ou métal

- Corps et couvercle en acier poudré époxy (intérieur et extérieur) ou inox.
- Charnière et poignée à l'arrière en plastique.
- Pédale en métal avec patin caoutchouc antidérapant.
- Base en plastique anti-basculement.
- Seau intérieur en polypropylène avec anse.



<b>12 L - Ø 25 x H. 39,5 cm</b>			
1 ● Inox			04 09 081 020
<b>20 L - Ø 29,3 x H. 44,7 cm</b>			
2 ● Inox	04 09 082 020		
3 ● Époxy blanc	04 09 082 010		
		<b>30 L - Ø 29,3 x H. 64,8 cm</b>	
		4 ● Inox	04 09 083 020
		5 ● Époxy blanc	04 09 083 010

P. 378

Retrouvez notre détergent désinfectant désodorisant vide ordures 3D VO PIN





# POUBELLES & SUPPORTS

## Support sac poubelle à pédale clapet CLAPPY

- Matériaux : Acier inox AISI 201.
- Structure tubulaire en inox.
- Clapet constitué de lames à ressort garnies de caoutchouc pour une fermeture hermétique.
- Large pédale en inox avec patin en caoutchouc anti-dérapant.
- Plateau en inox pour le soutien du sac en partie basse.
- 2 roulettes avec frein.
- Maintien du sac par ceinture élastique.
- Dimensions : L. 60 x l. 45 x H. 96 cm.
- Contenance : 110 L.
- Poids : 5,6 kg



Support sac poubelle INOX

04 09 052 020

## Support sac poubelle à pédale BAGONE

- Baguette et chariot avec renfort, couvercle et poteau en acier poudré époxy.
- Maintien du sac par ceinture élastique.
- Accessibilité totale grâce à l'ouverture du couvercle à plus de 80°.
- Large pédale en façade.
- Très bonne manœuvrabilité grâce à une poignée arrière et à 2 roues de 170 mm de diamètre.
- Dimensions : L. 55 x l. 85 x H. 97 cm.
- Contenance : 110 L.



Support de sac poubelle BAGONE

04 09 013 020

## Poubelle rectangulaire inox

- Poubelle grande capacité en acier inoxydable et intérieur en polypropylène.
- Fonction à ouverture douce.
- Dimensions : L. 37,5 x l. 27,5 x H. 65 cm.
- Poids : 8,3 kg.



Poubelle rectangulaire inox

04 09 116 020

## Poubelle 50 L BASIC

- Plastique polypropylène 95% recyclé (PIR) et 100% recyclable.
- Blanc ou gris.
- Résistant et facile à entretenir.
- Dimensions : L. 40 x l. 33 x H. 68 cm.



- 1 ○ Blanc
- 2 ● Gris

04 09 024 010  
NOUVEAU 04 09 024 020

## Support sac poubelle

- Sur pieds, avec couvercle plastique 30 x 30 cm.
- Ouverture : 26 x 26 cm.
- Son grand empattement lui confère une grande stabilité.
- Dimensions : L. 43 x l. 38 x H. 72 cm.



Support sac poubelle

04 09 025 000

## Conteneur pédale CONTIPLASTI-SELECT

- Ensemble corps et couvercle en PEHD.
- Large pédale.
- Roues encastrées dans la cuve pour un faible encombrement.
- Poignée à l'arrière pour une meilleure manœuvrabilité.
- Dimensions : L. 51 x l. 59 x H. 95 cm.
- Contenance : 125 L.



Conteneur CONTIPLASTI-SELECT

04 09 049 000

Présentoir tensiomètres JOLETI

Un présentoir livré prêt à poser sur votre comptoir.

- Pack de 10 tensiomètres JOLETI panachés :
- 8 tensiomètres poignet JOLETI (réf. 02 11 104 000).
- 2 tensiomètre bras JOLETI (réf. 02 11 105 000).
- Dimensions : L. 34,3 x l. 20,3 x H. 33,3 cm.

🛡️ **Garantie : 2 ans sauf brassard**



🌸 **Livré dans un carton déjà monté et rempli.**

Présentoir tensiomètres JOLETI

02 11 103 001

Tensiomètre poignet JOLETI

- Pour tous les jours et pour toute la famille.
- utilisation intuitive.
- Gonflage automatique.
- 2 x 90 mesures mémorisables.
- Valeur moyenne des 3 derniers relevés.
- Indicateur de classification de la pression sanguine.
- Détection du rythme cardiaque irrégulier.
- Alimentation : 2 piles AAA LR03 (fournies).
- **DM Classe IIa**
- **Garantie : 2 ans**



Tensiomètre bras JOLETI

- Utilisation intuitive.
- Gonflage automatique.
- 90 mesures mémorisables.
- Valeur moyenne des 3 derniers relevés.
- Indicateur de classification de la pression sanguine.
- Détection du rythme cardiaque irrégulier.
- Une seule touche d'utilisation.
- Indication de batterie faible.
- Livré avec son brassard nylon adulte 22/32 cm.
- Alimentation : 4 piles AAA LR03 (fournies).
- **DM Classe IIa**
- **Garantie : 2 ans (sauf brassard)**



Tensiomètre

02 11 104 000

Tensiomètre

02 11 105 000





## Tensiomètre bras OMRON Evolv connecté

- Validation clinique spécifique pour femmes enceintes et femmes souffrant de prééclampsie.
- Tout-en-un, connecté, brassard à 360°.
- Pour les personnes souhaitant un appareil nomade, au design résolument moderne et ayant besoin d'un contrôle régulier de leur tension artérielle.
- Triple affichage (Sys/Dia/Pouls).
- Mémoire : 100 mesures stockées dans la mémoire interne. Nombre illimité de mesures sur l'application.
- Aucun tube, facile à utiliser.
- Omron Connect.

- Indicateur de battement irrégulier.
- Guide de positionnement du brassard.
- Détection des mouvements du corps.
- Brassard Intelli Wrap Cuff taille M/L préformé 22-42 cm.
- Autonomie : 300 mesures environ.
- Alimentation : 4 piles AAA LR03 (fournies).
- Dimensions : L. 12 x l. 8,5 x Ep. 2 cm (sans brassard).
- Poids : 240 g (sans piles)
- Garantie : 3 ans (sauf brassard)**



Tensiomètre

02 11 255 000

## Tensiomètre poignet Omron RS2 V2

- Validation clinique.
- Tensiomètre au poignet disposant de la technologie Intellisense et de la détection des battements irréguliers.

### Caractéristiques :

- Plages de mesure : 40 à 260 mmHg.
- Symbole « OK » confirmant le bon enroulement du brassard.
- 30 mesures mémorisées.
- Signal sonore indiquant la fin de la prise de tension.
- Périmètre de poignet : 13,5 à 21,5 cm.
- Fourni avec piles et boîtier de rangement.
- Alimentation : 2 piles AAA LR03 (fournies).
- Dimensions : L. 8,4 x l. 6,2 x H. 2,1 cm.
- Poids : 85 g (sans piles)
- DM Classe IIa**
- Garantie : 3 ans (sauf brassard)**



Omron RS2 V2

02 11 198 000

## Tensiomètre poignet Omron RS4

- Validation clinique.
- Tensiomètre au poignet disposant de la technologie Intellisense et de la détection des battements irréguliers.

### Caractéristiques :

- Plage de mesures : 40 260 mmHg.
- Symbole « OK » confirmant le bon enroulement du brassard.
- 60 mesures mémorisées + moyenne des 3 mesures enregistrées.
- Signal sonore indiquant la fin de la prise de tension.
- Périmètre de poignet : 13,5 à 21,5 cm.
- Fourni avec piles et boîtier de rangement.
- Alimentation : 2 piles AAA LR03 (fournies).
- Dimensions : L. 9,3 x l. 6 x H. 2 cm.
- Poids : 85 g (sans piles)
- DM Classe IIa**
- Garantie : 3 ans (sauf brassard)**



Omron RS4

02 11 199 000

## Tensiomètre poignet Omron RS7 connecté

- Validation clinique.
- Tensiomètre au poignet disposant de la technologie Intellisense et de la détection des battements irréguliers.
- Dispose également de la technologie Bluetooth® et permet de transmettre les mesures à l'application OMRON CONNECT, disponible gratuitement sur Apple Store et Google Store.

### Caractéristiques :

- Plage de mesures : 40 à 260 mmHg.
- Symbole « OK » confirmant le bon enroulement du brassard.
- 100 mesures mémorisées + moyenne des 3 mesures enregistrées.
- Signal sonore indiquant la fin de la prise de tension.
- Périmètre de poignet : 13,5 à 21,5 cm.
- Fourni avec piles et boîtier de rangement.
- Alimentation : 2 piles AAA LR03 (fournies).
- Dimensions : L. 9,1 x l. 6,34 x H. 1,34 cm.
- Poids : 85 g (sans piles)
- DM Classe IIa**
- Garantie : 3 ans (sauf brassard)**



**Adapté cliniquement pour les personnes obèses**

Omron RS7

02 11 200 000

## Tensiomètre bras OMRON M3 COMFORT V2

**Pour un suivi régulier de la tension et une fiabilité des mesures quelle que soit la position du brassard.**

- Validation clinique.
- Équipé d'un brassard préformé adulte (22 à 42 cm) avec technologie exclusive Intelli Wrap.
- Intellisense Technology : gonflage personnalisé du brassard.
- Valeur moyenne de 3 mesures en 10 min.
- Indicateur d'hypertension.
- Indicateur de battement irrégulier du cœur.
- Détection des mouvements du corps.
- Indicateur d'installation correcte du brassard.
- Triple affichage (Sys/Dia/Pouls).
- Mémoire : 60 mesures x 2 utilisateurs + mode invité.
- Fourni avec une boîte de rangement.
- Alimentation : 4 piles AA LR6 (fournies) ou adaptateur secteur (non fourni).
- Dimensions : L. 10,5 x l. 15,3 x H. 8,7 cm.
- Poids : 340 g (sans piles)
- DM Classe IIa**
- Garantie : 3 ans sur le moniteur**
- Garantie : 1 an sur les accessoires**



Tensiomètre

02 11 258 000

Brassard - Taille : M - L - Ø 22 à 42 cm

02 16 124 000

## Tensiomètre bras OMRON M4 IT

**Connecté, avec brassard Intelli Wrap pour un suivi régulier sa tension artérielle.**

- Validation clinique spécifique pour femmes enceintes et femmes souffrant de prééclampsie.
- Équipé d'un brassard préformé adulte (22 à 42 cm) avec technologie exclusive Intelli Wrap.
- Intellisense Technology : gonflage personnalisé du brassard.
- Connecté en bluetooth via OMRON connect : permet d'enregistrer directement ses résultats dans son smartphone, d'accéder à un affichage clair des mesures et de partager ses données aisément.
- Valeur moyenne de 3 mesures en 10 min.
- Indicateur d'hypertension.
- Indicateur de battement irrégulier du cœur.
- Détection des mouvements du corps.
- Indicateur d'installation correcte du brassard.
- Triple affichage (Sys/Dia/Pouls).
- Mémoire : 60 mesures x 2 utilisateurs + mode invité.
- Fourni avec une boîte de rangement.
- Alimentation : 4 piles AA LR6 (fournies) ou adaptateur secteur (non fourni).
- Dimensions : L. 10,5 x l. 15,2 x H. 8,5 cm.
- Poids : 340 g (sans piles)
- DM Classe IIa**
- Garantie : 3 ans sur le moniteur**
- Garantie : 1 an sur les accessoires**



Tensiomètre

02 11 259 000

Brassard - Taille : M - L - Ø 22 à 42 cm

02 16 124 000



Tensiomètre bras ELITE

Tensiomètre automatique avec mesure par inflation.

- Équipé de la technologie «Soft Inflate» pour une mesure par inflation douce, confortable, plus rapide et très précise.
- Fonction T3 qui permet de calculer la moyenne des 3 dernières mesures de façon simple et automatique.
- Large écran rétro-éclairé pour une lecture facile.

Spécifications techniques :

- Technologie : oscillométrique.
- Précision : pression  $\pm 3$  mmHg / battements cardiaques  $\pm 5\%$ .
- Plage de mesure : pression de 0 à 300 mmHg / 40-199 battements cardiaques/min.
- Mémoire : 60 mesures.
- Affichage : systolique / diastolique et affichage du pouls, date et heure.
- Dépistage de l'arythmie.
- Brassard universel  $\varnothing$  22-42 cm.
- Alimentation : 4 piles AA LR6 (fournies).
- DM Classe IIa
- Garantie : 5 ans (sauf brassard)



Tensiomètre 02 11 350 000

Tensiomètre bras CHECK

Tensiomètre à bras automatique pour 2 utilisateurs.

- Dispose de la fonction T3 qui permet de calculer la moyenne des 3 dernières mesures des 15 dernières minutes.
- Dépistage de l'arythmie.
- Large écran rétro-éclairé pour une lecture facile.
- Testé conformément au ESH (European Society of Hypertension).

Spécifications techniques :

- Technologie : oscillométrique.
- Précision : pression  $\pm 3$  mmHg / battements cardiaques  $\pm 5\%$ .
- Plage de mesure : pression de 30 à 280 mmHg / 40-199 battements cardiaques/min.
- Mémoire : 2 utilisateurs x 60 mesures.
- Affichage : systolique / diastolique et affichage du pouls, date et heure.
- Alimentation : 4 piles AA LR6 (fournies) + 1 câble USB.
- DM Classe IIa
- Garantie : 5 ans (sauf brassard)



Tensiomètre 02 11 351 000

Tensiomètre bras SENSE

Mesure de la pression artérielle et du pouls entièrement automatiques.

- Contrôle de la position du brassard pour s'assurer qu'il est correctement positionné sur le bras.
- Avec voyant de repos pour une sécurité et une fiabilité maximales.
- Détection d'arythmie.
- Indicateur de risque : classification des mesures avec échelle colorée.
- Large écran LCD : L. 4,2 x l. 5,7 cm.
- Rappel de mesure (2 heures d'alarme réglables).
- Quatre mémoires utilisateur pour 30 valeurs mesurées chacune.
- Moyenne de toutes les mesures.
- Arrêt automatique.
- Équipé d'un brassard adulte (22 à 42 cm).
- Livré avec une boîte de rangement.
- Alimentation : 4 piles AA LR06 (fournies).
- Dimensions : L. 13,4 x l. 10,3 x H. 6 cm.
- Poids : 367 g (sans les piles).
- DM Classe IIa
- Garantie : 5 ans (sauf brassard)



Tensiomètre 02 11 350 000

Tensiomètre poignet QUICK

Tensiomètre à poignet entièrement automatique et facile à utiliser.

- Moyenne de toutes les mesures enregistrées.
- Indicateur de battement cardiaque irrégulier.
- Indicateur d'hypertension.
- Indicateur de batterie faible.
- Affichage : pression systolique et diastolique, date et heure.
- Périmètre de poignet : 14 à 19,5 cm.
- 2 mémoires utilisateurs de 60 mesures chacune.
- Livré avec un boîtier robuste pour le voyage.

Spécifications techniques :

- Technologie : oscillométrique.
- Précision : pression  $\pm 3$  mmHg/battements cardiaques  $\pm 5\%$ .
- Plage de mesure : Pression systolique 60 à 260 mmHg, Pression diastolique 40 à 199 mmHg, Pouls 40 à 180 pulsations/minute.
- Alimentation : 2 piles AAA LR03 (fournies).
- DM Classe IIa
- Garantie : 5 ans



Tensiomètre 02 11 354 000

## Tensiomètre BOSO MEDICUS UNO XL

**Instrument de mesure de la pression artérielle facile à utiliser, actionné par un seul bouton.**

- Touche de commande unique pour une simplification des mesures.
- Très grand écran avec affichage des trois mesures systolique, diastolique et pouls.
- Détection de l'arythmie cardiaque.
- Mémorisation automatique de la dernière mesure.
- Livré avec piles et journal de mesures.
- Possibilité d'alimentation externe.

Taille : XL - 32/48 cm

➤ Alimentation : 4 piles LR 6 (AA) fournies ou sur secteur.

➤ **Garantie : 3 ans**

FABRICATION ALLEMANDE

Équipé d'un brassard bariatrique.



Avec brassard Obèse

02 11 086 000

## Tensiomètre WELCH ALLYN PRO BP 3400

- Permet d'effectuer des mesures de pression artérielle en moins de 15 secondes pour le confort des patients.
- Dispositif de poche qui facilite le transport et la saisie des relevés lors des tournées ou du triage.
- Précision des relevés et réduction du risque d'erreur, même en présence de nombreux artefacts.
- Connexion sans fil Bluetooth et connexion USB qui permettent à l'appareil de se connecter au dossier médical informatisé sélectionné afin d'améliorer la précision et l'efficacité de la documentation ou d'un pouls fiable.

- Compatible avec les tailles de brassard comprises entre la taille enfant (12 cm) et la taille cuisse (15 cm).
- Conception compacte, portable et durable.
- Écran couleur et interface utilisateur simple.
- Stockage jusqu'à 50 mesures. Brassard Flexiport (taille 8 à 13 cm).

➤ **DM Classe IIb**

➤ **Garantie : 2 ans (sauf brassard)**



1 Tensiomètre

02 11 276 000

2 Pied à roulettes

02 11 277 000

## Tensiomètre UB525IHB

- Mesure oscillométrique.
- Ultra compact.
- 60 mémoires et moyenne.
- Détection de rythmes cardiaques irréguliers : système exclusif IHB.
- Diagnostic de la tension selon l'OMS.
- Affichage du niveau d'usure des piles.
- Mesure rapide et silencieuse sur le gonflage.
- 93/42 CEE avec le CE Médical 0123.
- Validation clinique AAMI.

➤ Alimentation : 2 piles LR3 (fournies).

➤ **Garantie : à vie (sauf brassard)**

A&D Medical



Tensiomètre UB511 IHB

02 11 001 000

## Tensiomètre Systo Monitor Connect 300

- Mesure entièrement automatique du pouls et de la tension sur le haut du bras.
- Affichage des arythmies cardiaques : systoles, diastoles, pouls.
- Classification des valeurs mesurées selon l'OMS sur échelle de couleurs vert-rouge.
- Brassard haut du bras confortable (Ø 22 à 42 cm) avec contrôle.
- Écran LCD XL (4,9 x 7,3 cm).
- Capteur de mouvement.
- Valeur moyenne des 3 dernières valeurs mesurées.
- 60 emplacements de mémoire respectives pour 2 utilisateurs.
- Contrôle sur le long terme grâce à une

connexion d'application.

➤ Mode hôte inclus (sans mémoire).

➤ Piles incluses (4 x AA).

➤ Compatible Soehnle Connect : avec une seule application vous avez à tout moment une vue d'ensemble de toutes vos données fitness et données corporelles personnelles provenant de tous les produits Soehnle Connect.

➤ Configuration : Android™ 4.4 / iOS® 9 / Bluetooth® 4.0.

➤ Alimentation : 4 piles AA LR06 (fournies).

Dimensions : L. 11,8 x l. 12,6 x H. 7,2 cm.

Poids : 626 g

➤ **Garantie : 2 ans**



SOEHNLE

CONNECT

Systo monitor Connect 300 - Taille : Ø 22 à 42 cm

02 11 075 000

# TENSIOMÈTRES ÉLECTRONIQUES

## Tensiomètre de poignet Verova® compact

Autotensiomètre dont la compression et la décompression est entièrement automatique.

- Appareil pour la mesure de la pression artérielle au poignet.
- Détecte et affiche la présence d'arythmies cardiaques.
- Grand écran pour une lecture facile des valeurs mesurées.
- Système coloriel indiquant à quel niveau de pression artérielle se situe votre résultat.
- Bracelet préformé 12,5-21 cm.
- Mémoire : 2 utilisateurs - 100 mesures par utilisateur

Calcul des moyennes :

- une moyenne de toutes les valeurs enregistrées
- une moyenne des mesures effectuées le matin au cours des 7 derniers jours
- une moyenne des mesures effectuées le soir au cours des 7 derniers jours

Avantages :

- Validation ESH (European Society of Hypertension)
- Technologie Comfort Air

Bénéfices :

- Permet une surveillance précise et confortable de la pression artérielle
- Alimentation : 2 piles AAA LR03 (fournies).
- DM Classe IIa
- Garantie : 3 ans



HARTMANN

Verova® Compact poignet

02 11 121 000

## Tensiomètre au bras Verova® compact

Autotensiomètre dont la compression et la décompression est entièrement automatique.

- Appareil pour la mesure de la pression artérielle au bras.

Caractéristiques :

- Détecte et affiche la présence d'arythmies cardiaques.
- Grand écran pour une lecture facile des valeurs mesurées.
- Système coloriel indiquant à quel niveau de pression artérielle se situe votre résultat
- Brassard universel 22-42 cm
- Contrôle de la position du brassard intégré(2)
- Mémoire : 2 utilisateurs - 100 mesures par utilisateur

Calcul des moyennes :

- une moyenne de toutes les valeurs enregistrées

- une moyenne des mesures effectuées le matin au cours des 7 derniers jours
- une moyenne des mesures effectuées le soir au cours des 7 derniers jours

Avantages :

- Validation ESH (European Society of Hypertension)(2)
- Technologie Comfort Air(2)

Bénéfices :

- Permet une surveillance précise(2) et confortable de la pression artérielle.
- Alimentation : 4 piles AA LR06 (fournies).
- DM Classe IIa
- Garantie : 3 ans



HARTMANN

Avec brassard universel - Taille : U - Ø 22/42 cm

02 11 120 000

Produit associé

Adaptateur secteur -

02 16 115 000

## Tensiomètre bras Verova® DUO CONTROL

Appareil pour la mesure de la pression artérielle au bras.

Caractéristiques :

- Technologie Duo Sensor : combine méthode de Korotkoff et méthode oscillométrique.
- Détection avancée des arythmies.
- Indicateur de contrôle de position du brassard.
- Indicateur de repos.
- Indicateur de température ambiante.
- Connectable sur le logiciel medi.connect : enregistrement, suivi et partage des données.
- Utilisation possible sans PC, ni smartphone.
- Mémoires : 2 utilisateurs - 100 mesures par utilisateur.
- Fonction hôte.

Calcul des moyennes :

- une moyenne de toutes les valeurs enregistrées
- une moyenne des mesures effectuées le matin au cours des 7 derniers jours
- une moyenne des mesures effectuées le soir au cours des 7 derniers jours
- Câble USB inclus.

Avantages :

- Technologie Duo Sensor : appareil recommandé en cas d'arythmie.
- Conseillé pour des mesures répétées.
- Validation ESH (European Society of Hypertension).
- Technologie Comfort Air.

Bénéfices :

- Permet le conseil adapté grâce à sa fiabilité même en cas d'arythmie.
- Donne des résultats fiables même en cas d'arythmie.
- Alimentation : 4 piles AA LR06 (fournies).
- DM Classe IIa
- Garantie : 5 ans



HARTMANN

Avec brassard M - Ø 22 à 32 cm

02 11 118 000

Avec brassard L - Ø 32 à 42 cm

02 11 119 000

Produit associé

Adaptateur secteur

02 16 115 000

## Tensiomètre ri-champion® smartPRO+

Conçu pour des mesures fiables et rapides.

- Grand écran rétroéclairé facile à lire.
- Détection du rythme cardiaque irrégulier.
- Fonction de mesure moyenne.
- Fonctionnement rapide et silencieux.
- 400 enregistrements en mémoire maximum.
- Arrêt automatique.
- Approuvé CE / FDA.
- Conforme EN1060-4.
- Alimentation : 4 piles AA LR06 (non fournies) ou adaptateur secteur (en option).
- Dimensions : L. 14,1 x l. 12,1 x H. 4,2 cm.
- Poids : 350 g.
- Garantie : 2 ans



Riester

Tensiomètre avec brassard S - Ø 15 à 24 cm

02 11 281 000

Tensiomètre avec brassard L - Ø 24 à 43 cm

02 11 280 000

Produits associés

Brassard souple - Taille : S - Ø 15 à 24 cm

02 16 141 000

Brassard souple - Taille : L - Ø 24 à 43 cm

02 16 140 000



# TENSIOMÈTRES ÉLECTRONIQUES PRO

## Tensiomètre AND UA767S

- ✓ Système oscillométrique.
- ✓ 1 utilisateur x 60 mémoires + la moyenne.
- ✓ Détection d'arythmie IHB.
- ✓ Brassard « SlimFit » compact et pliable sans latex ni métal et une trousse de rangement.

- ⚡ Alimentation : 4 piles AA LR6 (fournies) ou adaptateur secteur (en option).
- ✚ **Garantie : À vie (sauf brassard)**



**LBS**  
MÉDICAL

Avec brassard Ø 22 à 32 cm	02 11 002 000
<b>Produits associés</b>	
Brassard enfant Taille : S - Ø 18 à 22 cm	02 16 103 060
Brassard adulte Taille : M - Ø 22 à 32 cm	02 16 101 030
Brassard obèse Taille : L - Ø 32 à 45 cm	02 16 104 060

## Tensiomètre OMRON PRO HBP 1320

Le HBP 1320 est un tensiomètre au bras, simple et confortable d'utilisation grâce à son écran large, affichant simultanément les valeurs diastole, systole et pouls.

- ✓ Validation clinique.
- ⚡ Alimentation : chargeur secteur (fourni).
- 📏 Dimensions : L. 20,1 x l. 12,3 x H. 9,9 cm.
- ⚖️ Poids : 520 g.
- 🏠 **DM Classe IIa**
- ✚ **Garantie : 3 ans**



**OMRON**

Tensiomètre HBP 1320	02 11 257 000
Pied à roulettes	02 11 269 000

## Tensiomètre bras OMRON 907

- ✓ Modes automatique, auscultatoire avec sthétoscope ou mode AVG (prend 3 fois la tension en donnant la moyenne).
- ✓ Affichage sur écran LCD escamotable.
- ✓ Peut être fixé au mur ou sur pied à roulettes (en option).
- ✓ Validation ESH / IP / BHS / TUV / AFSSAPS.
- ✓ Livré avec un brassard Standard lavable & stérilisable.
- ⚡ Alimentation : adaptateur secteur (fourni) ou batterie.
- 🏠 **DM Classe IIa**
- ✚ **Garantie : 3 ans (sauf brassard)**

**OMRON**

**Intelli sense**



Tensiomètre	02 11 212 000
Pied à roulettes	02 11 269 000

## Tensiomètre OMRON PRO HBP 1120

**Facilité d'utilisation pour un usage régulier.**

- ✓ Validation clinique pour la population générale.
- ✓ Possède un écran large LCD orienté verticalement pour une lecture facile des résultats.
- ✓ Détecteur de pulsations irrégulières avec indication sur l'écran.
- ✓ Détection des mouvements.
- ✓ Double mode de mesure : mode manuel avec stéthoscope ou automatique.
- ✓ Fonctionne avec une large gamme de brassard (12 à 50 cm).
- ✓ Fourni avec : 1 brassard MLB Ø 22/32cm, adaptateur secteur, mode d'emploi multilingue.
- ⚡ Alimentation : adaptateur secteur (fourni) ou batterie.
- 📏 Dimensions : L. 13 x l. 12 x H. 17,5 cm.
- ⚖️ Poids : 510 g (sans les piles).
- 🏠 **DM Classe IIa**
- ✚ **Garantie : 3 ans (sauf brassard)**

**OMRON**



OMRON PRO HBP 1120	02 11 256 000
--------------------	---------------

## Tensiomètre bras OMRON M7 IT V2

**Connecté, avec brassard Intelli Wrap et détection de la fibrillation auriculaire.**

- ✓ Validation clinique pour la population générale et les personnes diabétiques.
- ✓ Equipé d'un brassard préformé adulte (22 à 42 cm) avec technologie exclusive Intelli Wrap.
- ✓ Intellisense Technology : gonflage personnalisé du brassard.
- ✓ Connecté en bluetooth via OMRON connect.
- ✓ Mémoire : 100 mesures x 2 utilisateurs + mode invité.
- ⚡ Alimentation : 4 piles AA LR6 (fournies) ou adaptateur secteur (non fourni).
- 📏 Dimensions : L. 19,1 x l. 12 x H. 8,5 cm.
- ⚖️ Poids : 460 g (sans les piles).
- 🏠 **DM Classe IIa**
- ✚ **Garantie : 3 ans sur le moniteur**
- ✚ **Garantie : 1 an sur les accessoires**

**Bluetooth**

**OMRON**



Tensiomètre	02 11 275 000
-------------	---------------





## Tensiomètre électronique MICROLIFE® WATCH BP HOME S

**Tensiomètre de surveillance à domicile avec détection de la fibrillation auriculaire.**

- Mesure de la tension artérielle et dépistage de la fibrillation auriculaire en simultanée.
- Dispositif de mesure automatique de la tension artérielle facile, fiable et abordable.
- Détection de la fibrillation auriculaire avec précision (sensibilité 98%, spécificité 92 %).
- Mode moyenne Watch BP, 3 mesures consécutives effectuées automatiquement pour un résultat plus précis.
- Alerte «voir le docteur» pour avertir qu'une visite chez le médecin est nécessaire pour cause d'hypertension persistante ou de fibrillation auriculaire.
- 3 mémoires.
- Fourni : un brassard souple M (22-32 cm).
- Bouton de verrouillage du clavier.
- Alimentation : 4 piles alcalines AA.
- Dimensions : L. 15,4 x L. 9,4 x H. 4 cm.
- Poids : 412 g (avec piles)
- **Garantie : 2 ans**



Tensiomètre professionnel Watch BP Home S

02 11 151 000

## Tensiomètre automatique au bras MICROLIFE® BP B3 AFIB

**NOUVEAU**

- Technologie AFIB, détection des risques d'AVC : Haute précision dans la détection de la fibrillation auriculaire.
- Technologie IHB pour la détection des arythmies cardiaques.
- Microlife Average Mode (MAM) : 3 mesures successives en moins de 3 minutes.
- Échelle colorielle OMS pour la classification de la tension artérielle.
- Fourni avec : un brassard souple taille M - L (22-42 cm).
- 99 mémoires.
- Moyenne de l'ensemble des mesures enregistrées.
- Indicateur de mouvement et de bon positionnement du brassard;
- Alimentation : 4 piles alcalines AA.
- Dimensions : L. 13,8 x l. 9,45 x H. 6,25 cm.
- Poids : 402 g (avec piles)
- **Garantie : 5 ans**



Tensiomètre automatique au bras BP B3 AFIB

02 11 150 000

## Tensiomètre électronique MICROLIFE® WATCH BP OFFICE 2G

**Tensiomètre pour cabinet médical, détecte de manière fiable la fibrillation auriculaire et offre la possibilité d'effectuer des mesures auscultatoires traditionnelles de la pression artérielle.**

- Mesure des signaux artériels faibles grâce au «mode manuel» qui permet une performance optimale de la mesure conventionnelle de la pression artérielle par l'écoute des sons de Korotkoff.
- Détection de la fibrillation auriculaire.
- Mesure non invasive de la pression artérielle centrale.
- Affichage de la pression artérielle moyenne et de la pression du pouls.
- Logiciel inclus facile d'utilisation.
- Programme flexible de mesure de la pression artérielle au bureau avec algorithme SPRINT implémenté.
- Fonction de mesure personnalisable.
- Transfert de données facile via un câble USB ou Bluetooth®.
- Alimentation : Batterie rechargeable 4,8 V ou alimentation secteur 7,5 V.
- Poids : 620 g (avec batterie)
- **Garantie : 2 ans**



Office AFIB 2G

L. 22 x l. 12 x H. 6,3 cm

02 11 152 000

Office AFIB 2G Central

L. 220,4 x l. 121,7 x H. 63,3 mm

02 11 153 000

## Tensiomètre électronique MICROLIFE® WATCH BP O3 AFIB 2G

**Holter tensionnel réservé à l'usage professionnel, pour mesure de la pression artérielle sur une durée de 24 heures.**

- Détection de la fibrillation auriculaire : sensibilité 98% et spécificité 92%.
- Mesure de 40 à 200 BPM et 289 mmHg.
- Grand écran rétroéclairé.
- Connexion au PC via Bluetooth ou USB via un câble fourni.
- Mode silencieux.
- Mémoire de 330 données pour les rappels de prises médicamenteuses et de 250 pour les mesures de la tension artérielle.
- Logiciel «Watch BO Analyzer O3» gratuit téléchargeable sur le site Microlife®.
- Fourni : deux brassards taille M (22-32 cm) et L (32-42 cm), une sacoche patient, une sangle pour port à la ceinture ou à l'épaule.
- Alimentation : 4 piles alcalines AAA (fournies).
- Dimensions : L. 11,3 x l. 7,75 x H. 3,3 cm.
- Poids : 240 g (avec piles)
- **Garantie : 2 ans**



O3 AFIB 2G

02 11 154 000

O3 AFIB 2G Central

02 11 155 000

## Tensiomètre électronique MICROLIFE® WATCH BP VASCULAR ABI

Solution de dépistage cardiovasculaire qui permet une collecte plus poussée des informations sur les risques cardio-vasculaires d'un patient.

- Mesure de la tension artérielle centrale non-invasive.
- Mesure simultanée sur les deux bras.
- Technologie AFIB, détection des risques d'AVC : haute précision dans la détection de la fibrillation.
- Évaluation de l'ABI.
- Évaluation de la VOP bras-cheville.
- Mesure de la pression artérielle moyenne (PAM) et la tension différentielle.
- Mesure de la Pressions du Pouls (PP).
- Calendrier BPM flexible.
- Algorithme SPRINT.
- Versión évolutive du dispositif.
- Transfert des mesures de la tension artérielle vers un PC grâce à une connexion USB.
- Alimentation : Batterie rechargeable 4,8 V.
- Dimensions : L. 22 x l. 13,27 x H. 6,9 cm.
- Poids : 815 g (avec batterie)
- Garantie : 2 ans**

microlife



Tensiomètre Watch BP Vascular ABI

02 11 156 000

## Appareil de mesure de l'Index de Pression Systolique ABPI MESI

L'indice de pression systolique le plus rapide du monde !

- Mesure automatique des IPS en 1 minute avec un simple appareil portable.
- Utilisation simple avec un bouton unique.
- Interprétation fiable de l'onde de pouls pour identifier les pathologies graves et avertir l'opérateur par un message clair « PAD » (AOMI).
- Mesure totalement simultanée et sans risque, éliminant l'erreur humaine et les variations de la pression artérielle.
- Analyse de l'onde de pouls, impression du rapport d'examen et stockage du résultat pour une interprétation précise à tout moment.
- Indice de pression systolique qui emploie une méthode oscillométrique-pléthysmographique améliorée, dotée de l'algorithme PADsense™
- Fréquence cardiaque et pression artérielle systolique, diastolique et moyenne à l'aide d'une méthode oscillométrique améliorée et de la pléthysmographie
- Plage de mesure :
  - Tension : 0 à 299 mmHg
  - Fréquence cardiaque : 30 à 199 battements par minute.
- Précision :
  - Tension : ± 3 mmHg
  - Fréquence cardiaque : ± 5 % de la valeur
  - Indice de pression systolique : ± 0,1
- Alimentation : Batterie lithium-ion polymère rechargeable.
- Dimensions : L. 22,3 x l. 17,4 x H. 8,6 cm.
- Poids : 1 kg
- Garantie : 2 ans**

MESI

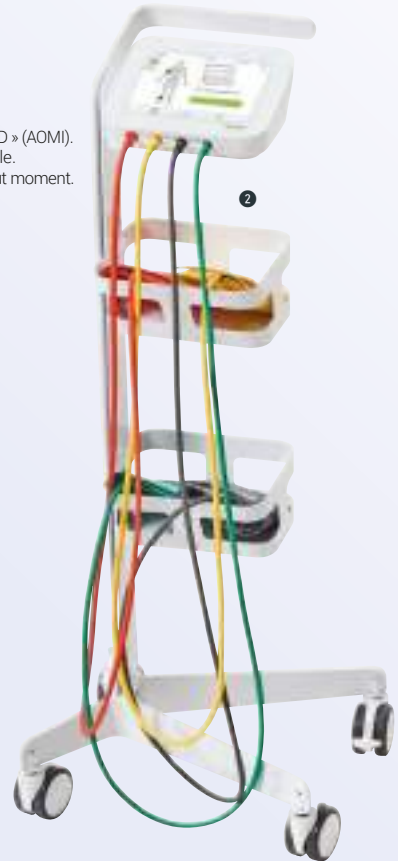

① Indice de pression systolique

02 32 253 000

Produits associés

Kit brassards adulte (M Ø 22-32 cm)	Par 4	02 32 254 001
Kit brassards large adulte (L Ø 32-42 cm)	Par 4	02 32 255 001
② Chariot à roulettes		02 32 256 000



**Tensiomètre DURASHOCK DS55**

- Grâce à leur conception robuste et sans engrenage, les tensiomètres DuraShock résistent aux chocs et sont mieux équipés pour faire face aux nombreuses manipulations auxquelles ils sont soumis au quotidien.
- Ils demeurent étalonnés plus longtemps avec, pour résultat, des lectures fiables et précises tout au long de leur durée de vie.

- Résistance aux chocs en cas de chute depuis une hauteur maximale de 76 cm garantissant habilité et moindre coût au fil du temps.
- Cadran gravé au laser pour une précision accrue.
- Fourni avec étui et brassard adulte.
- Poids : 380 g
- Garantie : 10 ans sur l'étalonnage**

**Tensiomètre DURASHOCK DS44**

- Moitié moins lourd que les tensiomètres traditionnels.
- Résiste à des chutes de 76 cm.
- Tubulure simple.
- Manomètre orientable à 360° directement intégré au brassard.
- Grande poire avec valve d'évacuation intégrée.
- Brassard avec velcro, sans latex et antimicrobien.
- Livré dans un étui.
- Garantie : 5 ans sur l'étalonnage**



1	Bleu	02 10 174 060	3	Noir	02 10 174 030
2	Jaune	02 10 174 080	4	Rouge	02 10 174 180



Avec brassard adulte Taille : M - Ø 25 à 34 cm 02 10 197 020

**Tensiomètre DURASHOCK DS45**

Le DURASHOCK DS45 est un modèle de la série "Silver". Il présente un manomètre design intégré dans le brassard, compact et léger pour une utilisation plus facile.

- Fermeture velcro.
- Excellente résistance aux chocs, résiste à des chutes de 76 cm, pour une précision et une durée de vie accrue.
- Possibilité de tourner la jauge de 360° pour une vision optimale sous tous les angles.
- Un habillage en plastique léger autour du cadran améliore la protection.
- Livré dans un étui.

**Garantie : 10 ans sur l'étalonnage**



Avec brassard adulte Taille : M - Ø 25 à 34 cm

02 10 157 020

**Tensiomètre DURASHOCK DS54**

- Doté de la technologie DuraShock, sa fabrication ne comporte pas d'engrenages.
- Possède une soupape d'évacuation d'air avec vis de décompression traditionnelle.
- Super résistance aux chocs.
- Plus léger que les modèles traditionnels, il ne

- déformera pas votre blouse.
- Brassard avec velcro, sans latex et antimicrobien.
- Livré dans un étui.
- Garantie : 5 ans sur l'étalonnage**



Avec brassard adulte Taille : M - Ø 25 à 34 cm

02 10 179 000

**Tensiomètre DURASHOCK DS48**

Ce manomètre intégré de la série PLATINUM et l'adaptateur avec un tube se branchent directement dans le port intégré d'un brassard FLEXIPOINT.

- Mouvement d'horlogerie pour une longue durée de vie.
- Résiste à des chutes de 1,15 m.
- Cadran gravé au laser pour plus de précision.
- Système de gonflage Premium pour une utilisation confortable.
- Plus léger que les modèles traditionnels, ne déformera pas votre blouse de laboratoire.

- Brassard avec velcro, sans latex et antimicrobien.
- Livré dans un étui.
- Garantie : à vie sur l'étalonnage**



Avec brassard adulte Taille : M - Ø 25 à 34 cm

02 10 195 000



## Tensiomètre DURASHOCK DS58

- La poire de gonflage ergonomique améliore le confort de l'utilisateur.
- Super résistance aux chocs.
- Mouvement d'horlogerie pour une longue durée de vie.
- Cadran gravé au laser pour plus de précision.
- Système de gonflage PREMIUM pour une utilisation confortable.
- Plus léger que les modèles traditionnels, ne déformera pas votre blouse de laboratoire.
- Brassard avec velcro, sans latex et antimicrobien.
- Livré dans un étui.
- Garantie : à vie sur l'étalonnage**



Avec brassard adulte Taille : M - Ø 25 à 34 cm 02 10 176 000

## Tensiomètre DURASHOCK DS66

Modèle innovant avec déclenchement à gâchette pour une utilisation simplifiée.

- Une vanne de gonflage à gâchette pour une utilisation aisée d'un seul doigt.
- Résiste à des chutes de 76 cm.
- Mouvement d'horlogerie pour une longue durée de vie.
- Cadran gravé au laser pour plus de précision.
- Système de gonflage Premium pour une utilisation confortable.
- Plus léger que les modèles traditionnels, ne déformera pas votre blouse de laboratoire.
- Brassard avec velcro, sans latex et antimicrobien.
- Livré dans un étui.
- Garantie : 15 ans sur l'étalonnage**



Avec brassard adulte Taille : M - Ø 25 à 34 cm 02 10 187 000

## Accessoires & produits associés

### Brassard réutilisable FLEXIPOINT® sans tubulure

Enfant petite taille	Taille : Ø 12 à 16 cm	02 15 272 000
Enfant	Taille : Ø 15 à 21 cm	02 15 273 000
Adulte petite taille	Taille : Ø 20 à 26 cm	02 15 274 000
Adulte	Taille : Ø 25 à 34 cm	02 15 275 000
Adulte grande taille	Taille : Ø 32 à 43 cm	02 15 277 000
Cuisse	Taille : Ø 40 à 55 cm	02 15 279 000

### Poire pour DURASHOCK DS54/55/56/65/66

Pour tensiomètre DS54/55/56	02 15 519 000
Pour tensiomètre DS65/66 + VIS	02 15 523 000

### Bouchon de lavage pour brassard FLEXIPOINT®

Bouchon	02 15 281 000
---------	---------------

## Tensiomètre 767

Une meilleure ergonomie et une nouvelle conception moderne pour une plus grande facilité d'utilisation.

- Cadran gravé au laser.
- Sans mercure et sans latex.
- Coque ABS haute résistance.
- Fourni avec un brassard FLEXIPOINT® réutilisable adulte.
- Garantie : à vie sur l'étalonnage**



1 Mural Avec brassard adulte - Taille : M - Ø 25 à 34 cm 02 10 181 000  
 2 Mobile avec socle à roulettes Avec brassard adulte - Taille : M - Ø 25 à 34 cm 02 10 182 000



# TENSIOMÈTRES MANUELS

## Tensiomètre BOSO VARIUS

Modèle économique idéal pour les infirmières, étudiants et secouristes (en 2e manomètre).

- Cadran Ø 60 mm.
- Tensiomètre professionnel à simple tubulure.
- Manomètre insensible aux surpressions et traité anticorrosion.
- Corps du manomètre en plastique résistant aux chocs.
- Raccord latéral fixe du brassard.
- Précision garantie de  $\pm 3$  mmHg sur toute la plage de mesure.
- Livré avec un brassard velcro noir et un étui à fermeture éclair.
- **DM Classe Im CE0124**
- **Garantie : 2 ans**



Avec brassard adulte		02 10 075 030
<b>Produits associés</b>		
Brassard large adulte (L)	<b>NOUVEAU</b>	02 15 594 000
Brassard enfant (S)	<b>NOUVEAU</b>	02 15 593 000
Brassard pédiatrique (XS)	<b>NOUVEAU</b>	02 15 592 000

## Tensiomètre BOSO SOLID

Modèle anéroïde moderne, robuste et maniable.

- Cadran Ø 60 mm.
- Tensiomètre professionnel à simple tubulure.
- Manomètre insensible aux surpressions et traité anticorrosion.
- Précision garantie de  $\pm 3$  mmHg sur toute la plage de mesure.
- Livré avec un brassard velcro noir et un étui à fermeture éclair.
- **DM Classe Im CE0124**
- **Garantie : 2 ans**



Équipé d'un raccord latéral à vis permettant un remplacement rapide et aisé du brassard.



Avec brassard adulte		02 10 073 030
Avec 3 brassards : enfant (S), adulte (M), large adulte (L)		02 10 074 031
<b>Produits associés</b>		
Raccord à vis brassard Boso Solid	<b>NOUVEAU</b>	02 15 299 000
Brassard large adulte (L)	<b>NOUVEAU</b>	02 15 594 000
Brassard enfant (S)	<b>NOUVEAU</b>	02 15 593 000
Brassard pédiatrique (XS)	<b>NOUVEAU</b>	02 15 592 000

## Tensiomètre BOSO CLASSIC

Adapté à une utilisation quotidienne en cabinet ou en collectivités. Finition chromée haut de gamme.

- Cadran Ø 60 mm.
- Système breveté de tuyau 2 en 1 : extérieurement un seul tuyau, tout en offrant tous les avantages d'un système double-tubulure.
- Manomètre insensible aux surpressions et traité anticorrosion.
- Poire ergonomique, particulièrement puissante, permettant un gonflage rapide.
- Équipé d'un raccord latéral à vis permettant un remplacement rapide et aisé du brassard.
- Précision garantie de  $\pm 3$  mmHg sur toute la plage de mesure.
- Livré avec un brassard velcro noir et un étui à fermeture éclair.
- **DM Classe Im CE0124**
- **Garantie : 2 ans**



Avec brassard adulte		02 10 070 030
<b>Produits associés</b>		
Brassard Boso Classic - Taille : Enfant	<b>NOUVEAU</b>	02 30 024 000
Brassard Boso Classic - Taille : Adulte	<b>NOUVEAU</b>	02 30 096 000
Brassard Boso Classic - Taille : Bras fort	<b>NOUVEAU</b>	02 10 078 000

## Tensiomètre manopaire BOSO CLINICUS

- Tensiomètre manopaire avec cuillère de maintien et raccord latéral fixe, convient particulièrement lorsqu'un changement fréquent de brassard n'est pas nécessaire.
- Brassard velcro adulte simple tubulure et étui.
- Manomètre insensible aux surpressions et traité anticorrosion.
- Corps et bague de protection du cadran en plastique résistant aux chocs.
- Cadran Ø 60 mm.
- **DM Classe Im**
- **Garantie : 2 ans**



1 Bleu	02 10 001 060
2 Noir	02 10 001 030
3 Rouge	02 10 001 180
4 Vert	02 10 001 070

<b>Produits associés</b>		
Brassard large adulte (L)	<b>NOUVEAU</b>	02 15 594 000
Brassard enfant (S)	<b>NOUVEAU</b>	02 15 593 000
Brassard pédiatrique (XS)	<b>NOUVEAU</b>	02 15 592 000

## Tensiomètre BOSO Classico

Changement facile et rapide de brassard pour ce modèle très apprécié des professionnels.

- Cadran Ø 60 mm.
- Système breveté de tuyau 2 en 1 : extérieurement un seul tuyau, tout en offrant tous les avantages d'un système double-tubulure.
- Manomètre insensible aux surpressions et traité anticorrosion.
- Poire ergonomique, particulièrement puissante, permettant un gonflage rapide.
- Équipé d'un raccord latéral à vis permettant un remplacement rapide et aisé du brassard.
- Précision garantie de  $\pm 3$  mmHg sur toute la plage de mesure.
- Livré avec un brassard velcro noir et un étui à fermeture éclair.
- **DM Classe Im CE0124**
- **Garantie : 2 ans**



Avec brassard adulte		02 10 071 030
Avec 3 brassards : enfant (S), adulte (M), large adulte (L)		02 10 072 031
<b>Produits associés</b>		
Brassard adulte (M)	<b>NOUVEAU</b>	02 15 298 000
Brassard large adulte (L)	<b>NOUVEAU</b>	02 15 542 030
Brassard enfant (S)	<b>NOUVEAU</b>	02 15 588 000

## Tensiomètre mécanique Praktikus

- Tensiomètre anéroïde manopaire.
- Simple tubulure.
- Manomètre plastique, gradué en mm de mercure, graduation de 0 à 300 mm.
- Large cadran Ø 65 mm.
- Tolérance de mesure  $\pm 2$  mm Hg.
- Brassard calibré selon la dimension du bras.
- Répare de positionnement de l'artère sur le brassard.
- Livré avec brassard adulte et trousse.
- Fabriqué en Allemagne par F.Bosch.
- **DM Classe Im**
- **Garantie : 2 ans sur le manomètre**



Avec brassard adulte - Taille : M		02 10 085 000
<b>Produits associés</b>		
Brassard large adulte (L)	<b>NOUVEAU</b>	02 15 591 000
Brassard enfant (S)	<b>NOUVEAU</b>	02 15 590 000
Brassard pédiatrique (XS)	<b>NOUVEAU</b>	02 15 589 000
Brassard adulte (M)	<b>NOUVEAU</b>	02 15 583 000



## Tensiomètre GAMMA G5

- Boîtier à double paroi et bague de protection en polyamide/TP élastomère antichoc.
- Soupape d'évacuation d'air réglable.
- Sans latex.
- Brassard et tube interchangeables avec la plupart des autres modèles.
- Un microfiltre protège la valve et le manomètre.
- Cuillère réglable en thermoplastique (pour droitier ou gaucher).

Garantie : 5 ans



Avec brassard adulte	Taille : M - Ø 29/41 cm	02 10 032 060
Avec 3 brassards	Taille : XS - Ø 8/13 cm / S - Ø 13/20 cm / M - Ø 29/41 cm	02 10 043 000

## Tensiomètre GAMMA G7

- Soupape à vis moletée permettant de doser avec précision l'évacuation d'air.
- Grande poire pour 50<sup>™</sup> de volume d'air en plus pour le gonflage rapide du brassard.
- Boîtier à double paroi en aluminium antichoc.
- Sans latex.
- Brassard et tube interchangeables avec la plupart des autres modèles.
- Un microfiltre protège la valve et le manomètre.
- Cuillère réglable en alliage léger (pour droitier ou gaucher).

Garantie : 10 ans



Avec brassard adulte	02 10 033 060
Avec 3 brassards : petit enfant (XS), enfant (S), adulte (M)	02 10 042 060

## Tensiomètre GAMMA GP

- Boîtier à double paroi et bague de protection en polyamide antichoc.
- Bouton d'évacuation d'air.
- Montée en pression douce et sûre.
- Sans latex.
- Brassard et tube interchangeables avec la plupart des autres modèles.
- Un microfiltre protège la valve et le manomètre.

Garantie : 5 ans



Avec brassard adulte	Taille : M - Ø 29/41 cm	02 10 038 060
Avec 3 brassards	Taille : XS - Ø 8/13 cm / S - Ø 13/20 cm / M - Ø 29/41 cm	02 10 044 000

## Tensiomètre GAMMA XXL LF

**Spécialement conçu pour les hôpitaux et les cabinets médicaux.**

- Offre toujours une excellente lisibilité grâce à son écran de très grand diamètre Ø 130 mm.
- Écran pivotant de gauche à droite.
- Manomètre de précision, extrêmement robuste.
- Soupape à vis permettant de doser avec précision l'évacuation d'air.
- Tuyau spiralé (3 m) pour un plus grand rayon d'action.
- Valve de précision en métal.
- À poser sur table, fixation murale, sur rail ou sur pied à roulettes à hauteur variable.

Garantie : 10 ans



1 Montage mural 02 10 036 060 2 Sur pied à roulettes 02 10 037 060

Brassard complet avec poche pour XXL LF 2 tubes		
Enfant	Taille : S - Ø 13/20 cm	02 15 267 000
Adulte	Taille : M - Ø 29/41 cm	02 15 268 000
Cuisse	Taille : XL - Ø 41/59 cm	02 15 269 000

## Brassard complet avec poche pour G5, G7 & GP

Petit enfant	Taille : XS - Ø 8/13 cm	02 15 370 000
Enfant	Taille : S - Ø 13/20 cm	02 15 035 000
Petit adulte	Taille : M - Ø 20/29 cm	02 15 009 000
Adulte	Taille : M - Ø 29/41 cm	02 15 371 000
Large adulte	Taille : L - Ø 35/47 cm	02 15 511 000
Cuisse	Taille : XL - Ø 41/59 cm	02 15 036 000



## Tensiomètre Babyphon®

Spécialement conçu pour l'usage en cabinets de pédiatrie et hospitaliers.

- Gonflage rapide du brassard grâce à sa poignée-cuillère optimisée.
- Précision à vie grâce à un système de mesure résistant aux pressions et non vieillissant, avec membrane en alliage de cuivre au béryllium à trempe spéciale, résistant à une surpression jusqu'à 600 mm Hg.
- Le microfilm protège la valve de décompression et le système de mesure.
- Graduation linéaire jusqu'à 300 mm Hg.
- Livré avec étui rembourré en nylon et à fermeture éclair.
- Ø 49 mm, tubulure simple adapté aux enfants.
- Fournis avec 3 brassards :
  - Nouveau né Ø 5-8 cm
  - Petit enfant Ø 8-13 cm
  - Enfant Ø 13-17 cm

✚ Garantie : 5 ans

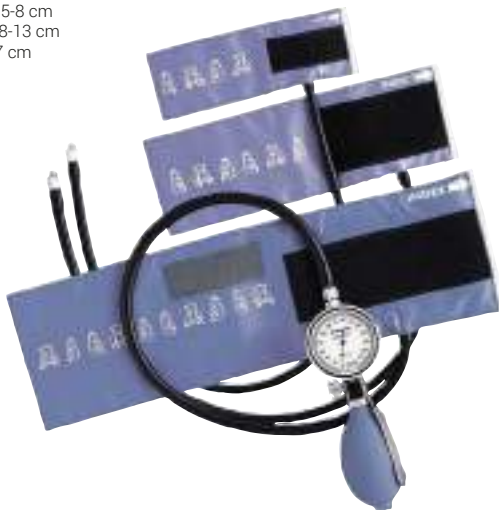

• Bleu ciel

02 10 519 000

## Tensiomètre precisa® n shock-proof

Tensiomètre anéroïde à l'épreuve des chocs.

- À l'épreuve des chocs jusqu'à une hauteur de 1 m.
- Échelle linéaire graduée en aluminium Ø 63 mm de 0 - 300 mmHg, lisibilité optimale.
- Valve de décompression de précision, inusable et à réglage ultra-précis.
- Membrane résistante à une surpression allant jusqu'à 600 mmHg.
- Membrane en alliage de cuivre au béryllium à trempe spéciale, quasiment inaltérable.
- Sans latex.
- Socle de valve en métal.
- Poignée-cuillère en acier inoxydable.
- Livré dans un étui vinyle à fermeture éclair.

✚ Garantie : 5 ans



• Avec brassard adulte Taille : M Noir

02 10 500 000

## Tensiomètre E Mega

Tensiomètre anéroïde moderne avec brassards sans poche stérilisable.

- Gonflage rapide du brassard grâce à sa poignée-cuillère optimisée.
- Précision à vie grâce à un système de mesure résistant aux pressions et non-vieillissant.
- Membrane en alliage de cuivre au béryllium à trempe spéciale, résistante à une surpression allant jusqu'à 600 mmHg.
- Valve de décompression sans usure, avec ajustement précis.
- Surfaces poli miroir et facile à stériliser.
- Tolérance erreurs maximum de ±3 mm/Hg.
- Sans latex avec boîtier en polycarbonate.
- Protection anti-choc.
- Livré dans un étui vinyle à fermeture éclair.

✚ Garantie : 5 ans



1 • Avec brassard adulte Taille : M Blanc

02 10 517 010

2 • Avec brassard adulte Taille : M Noir

02 10 517 030

## Tensiomètre anéroïde R1 shock-proof®

Le nouveau standard pour une mesure anéroïde de la tension, précision maximale, toute la vie !

- Technologie antichoc brevetée (en cours).
- Conduit à air breveté (en instance) pour un mouvement stable des aiguilles.
- Gonflage rapide et ergonomique grâce à sa forme pratique d'une poire avec cuillère intégrée.
- La valve de décompression s'ouvre sans résistance et permet une manipulation précise et confortable.
- Antichoc jusqu'à 120 cm de hauteur. Les tensiomètres anéroïdes traditionnels sont sensibles aux chocs et risquent, après un choc ou une chute, de faire des mesures imprécises et sont donc inutilisables.
- Echelle: Ø 52 mm blanc à aiguille bleue, ou noir à aiguille rouge fluorescent.
- Socle de valve et conduit à air avec valve de décompression en métal.
- Boîtier ABS à deux composants.
- Raccord du tuyau vissant en métal, en haut sur le boîtier pour un changement rapide des brassards et une manipulation ergonomique.
- Tolérance maximale d'erreur ±3 mm Hg.
- Livré dans un étui vinyle à fermeture éclair.

✚ Garantie : 5 ans



1 • Avec brassard adulte	Taille : M	Blanc	02 10 518 010
2 • Avec brassard adulte	Taille : M	Noir	02 10 518 030

## Tensiomètre anéroïde Ri San®

Tensiomètre manopaire de haute qualité.

- Le réglage de la valve de décompression s'effectue confortablement, par simple pression du doigt.
- Valve de décompression de précision, inusable et à réglage ultra-précis.
- Des microfiltres protègent la valve de décompression et le système de mesure.
- Membrane en alliage de cuivre au béryllium à trempe spéciale, quasiment inaltérable.
- Membrane résistante à une surpression allant jusqu'à 600 mm Hg.
- Poire sans latex pour le gonflage du brassard.
- Raccord emboîtable pour tubulure, situé sur la face supérieure du manomètre, pour une mesure sans restriction de la tension artérielle.
- Conçu pour les droitiers et les gauchers.
- Bonne lisibilité de la graduation linéaire de Ø 64 mm et allant de 0 à 300 mm Hg.
- Tolérance maximale d'erreur de ±3 mm Hg.
- Livré avec un brassard adulte dans un étui vinyle à fermeture éclair.

✚ Garantie : 5 ans



1 • Bleu Taille : M 02 10 516 060

2 • Gris Taille : M 02 10 516 020

3 • Safran Taille : M 02 10 516 550

4 • Vert Taille : M 02 10 516 070

## Tensiomètre manopaire MOBI

- Équipé de la nouvelle tubulure Life Link® pour changer rapidement de brassard en moins d'1 seconde grâce à ses connecteurs aimantés aux deux extrémités.
- Ambidextre.
- Poire ergonomique avec un gain de volume de 11% sur les poires traditionnelles.
- Valve haute sensibilité pour une plus grande précision dans le dégonflage.
- Résistant aux chocs grâce au revêtement ABS soft sur l'arrière du manomètre.
- Fourni avec un brassard adulte (M) + une tubulure connecteur Life Link®
- DM Classe Im
- Garantie : 3 ans sur le manomètre



### TUBULURE LIFE LINK®

Équipé de la nouvelle tubulure Life Link® pour changer rapidement de brassard en moins d'1 seconde grâce à ses connecteurs aimantés aux deux extrémités.



### AMBIDEXTRE

Spécialement étudié pour être ambidextre, position de la valve de décompression, de la connectique Life Link® et de la cuillère interchangeable.



### POIRE ERGO

Poire ergonomique avec un gain de volume de 11% sur les poires traditionnelles.



### VALVE DE PRÉCISION

Valve haute sensibilité pour une plus grande précision dans le dégonflage.



### RÉSISTANT AUX CHOCS

Résistant aux chocs grâce au revêtement ABS soft sur l'arrière du manomètre.



### BRASSARD FACILE

Fourni avec un brassard adulte (M). Brassards pédiatrique, enfant et large adulte disponibles en option.



Adaptez le brassard à la morphologie du patient et gagnez en précision



1



2



3



4

### Tensiomètre manopaire MOBI

1	Corail	02 10 359 440
2	Myrtille	02 10 359 570
3	Carbone	02 10 359 850
4	Rose poudré	02 10 359 100

### Produits associés

Tubulure connecteur Life Link®	02 15 531 000
Brassard pédiatrique - Vert motifs	02 15 532 000
Brassard enfant - Vert motifs	02 15 533 000
Brassard adulte - Gris	02 15 534 000
Brassard large adulte - Gris	02 15 535 000
Brassard extra large - Gris	02 15 536 000





## Tensiomètre VAQUEZ-LAUBRY NANO®

### Un modèle de style et de performance !

- Le tensiomètre VAQUEZ-LAUBRY Nano de Spengler est doté d'un boîtier et protège-manomètre en ABS, double coque, lui permettant ainsi de parfaitement résister aux ondes de choc.
- Robinet de décompression.
- Décompression progressive et contrôlée par valve ultra-précise.
- Brassard en nylon noir (qualité Oxford) à fermeture velcro.
- Livré en trousse.

- DM Classe Im
- Garantie : 2 ans sur le manomètre



Enfant/petit adulte (S)	02 10 238 000		
Adulte (M)	02 10 237 000	Large adulte (L)	02 10 236 000

## Tensiomètre LIAN CLASSIC®

### Le tensiomètre manopoire LIAN CLASSIC SPENGLER vous garantit un diagnostic précis.

- Matériau indéformable, anti-corrosion, résistant aux chocs.
- Mesures lisibles sous tous les angles.
- Échelle de mesure dilatée : précision augmentée.
- Brassard en polycoton indéformable lavable à 30-35° C.
- Manopoire anéroïde fabrication française.
- Cadran Ø 50 mm avec graduations de 0 à 300 mmHg.
- Livré en trousse.

- DM Classe Im
- Garantie : 5 ans sur le manomètre



● Adulte (M) Marine	02 10 224 140	● Adulte (M) Gris	02 10 224 020
---------------------	---------------	-------------------	---------------

## Tensiomètre VAQUEZ-LAUBRY CLASSIC®

### Le tensiomètre manobrassard de référence depuis 1907 !

- Support de manomètre en cuir pleine fleur.
- Boîtier métal indéformable résistant aux chocs.
- Grand volume de gonflage et forme ergonomique : prise en main confortable et gonflage rapide. La poire ergonomique et le système de décompression sont indépendants du manomètre.
- Brassard en polycoton indéformable lavable à 30-35° C.
- Fermeture velcro (large adulte, adulte, enfant) ou à triple sangles (adulte).
- Cadran de Ø 60 mm, très lisible.
- Livré en trousse.

- DM Classe Im
- Garantie : 5 ans sur le manomètre



● Adulte (M) Velcro Gris	02 10 203 020	● Large adulte (L) Velcro Marine	02 10 202 140
● Adulte (M) Velcro Marine	02 10 203 140	● Adulte (M) Sangles Marine	02 10 200 000
● Adulte (M) Velcro Rouge	02 10 203 180	● Adulte (M) Sangles Rouge	02 10 200 180

## Tensiomètre LIAN NANO CLINIC®

### La solution aux problèmes de désinfection.

- Brassard décontaminable par immersion, il est équipé d'un obturateur assurant l'étanchéité du brassard lors du trempage.
- Fermeture velcro garantie 15 000 ouvertures/fermetures.
- Méthode de mesure : auscultatoire.
- Plage de mesure : 0 à 300 mmHg.
- Graduation : 2 mm Hg.
- Cadran Ø 54 mm.
- Livré en trousse.

- DM Classe Im
- Garantie : 3 ans sur le manomètre



Adulte (M)	02 10 346 230
------------	---------------

## Tensiomètre LIAN NANO®

### Le mariage parfait de l'harmonie, du style et de la performance !

- Brassard nylon à raccords rapides.
- Fermeture velcro garantie 15 000 ouvertures/fermetures.
- Fabriquée en ABS résistant aux chocs, il associe haute précision, haute résistance et confort d'utilisation.
- Plage de mesure : 0 à 300 mmHg.
- Graduation : 2 mmHg.
- Cadran Ø 54 mm.
- Boîtier ABS.
- Livré en trousse.

- DM Classe Im
- Garantie : 3 ans sur le manomètre



Adulte (M)	02 10 231 230
Avec 3 brassards : enfant (S), adulte (M), large adulte (L)	02 10 342 001

## Tensiomètre LIAN METAL®

### Tensiomètre manopoire à grand écran, de fabrication française !

- Brassard en nylon indéformable ou coton lavable à 30-40° C (selon modèle).
- Ambidextre par simple rotation du manomètre.
- Simple tubulure.
- Poire côtelée en PVC.
- Longévité des fermetures velcro des brassards : ±15 000 ouvertures / fermetures.
- Livré en trousse.

- DM Classe Im
- Garantie : 3 ans sur le manomètre



● Adulte Nylon (M) - Gris	02 10 335 020
● Avec 3 brassards Nylon : enfant (S), adulte (M), large adulte (L) - Gris	02 10 341 001
● Adulte Coton (M) - Rouge	02 10 343 180

## Tensiomètre LIAN NM®

### Tensiomètre standard simple tubulure, sans cuillère de maintien.

- Modèle standard simple tubulure : utilisation droitier/gaucher.
- Boîtier métal chromé avec protège-manomètre en mousse antichocs.
- Cadran Ø 50 mm.
- Raccord à vis en métal.
- Robinet de décompression métal, position centrale arrière pour droitier ou gaucher.
- Poire de grand volume en PVC.
- Livré en trousse.

- DM Classe Im
- Garantie : 3 ans sur le manomètre



● Adulte Nylon (M) - Gris	02 10 242 020
● Avec 3 brassards Nylon : enfant (S), adulte (M), large adulte (L) - Gris	02 10 252 001
● Adulte Coton (M) - Marine	02 10 356 140

## Tensiomètre MAXI+3

Le tensiomètre anéroïde à cadran géant (Ø 147 mm).

- Méthode de mesure auscultatoire.
- Grande précision des mesures : ± 3 mmHg.
- Mécanisme « horlogerie » haute précision en alliage Cuivre-Béryllium à élasticité constante.
- Graduations : 0-300 mmHg.
- Poche double tubulure en caoutchouc « haute résistance » à l'ozone et aux U.V. pour une montée en pression linéaire.
- Ambidextre.
- Mesure lisible à distance.

- Tubulure spiralée de 2,5 mètres d'extension en caoutchouc sans latex résistant à l'ozone et aux U.V.
- Poire ergonomique grand volume en PVC noir (Ø 50 mm) pour un gonflage rapide.
- Robinet en laiton chromé : décompression précise et constante.
- Brassard en nylon noir fermeture Velcro.
- Fixation murale orientable.

✚ **Garantie : 2 ans sur le manomètre**



### 1 Mural

● Adulte (M)	02 10 360 000
● 3 brassards (S + M + L)	02 10 362 001



### 2 Socle à roulettes

● Adulte (M)	02 10 361 001
● 3 brassards (S + M + L)	02 10 363 001

## Accessoires & pièces détachées

### Trousse brassard LIAN® 1 tube

3 brassards XXS-XS-S	02 15 369 001
4 brassards S-M-L-XL	02 15 387 001

### Brassard poche 2 tubulures Nylon - Velcro

● Adulte	02 15 486 020
----------	---------------

### Brassard poche LIAN® nylon noir

● Enfant/Petit adulte (S)	02 15 472 030
● Adulte (M)	02 15 471 030
● Large adulte (L)	02 15 470 030

### Brassard poche LIAN® nylon gris

● Enfant/petit adulte (S)	02 15 475 020
● Adulte (M)	02 15 474 020
● Large adulte (L)	02 15 473 020
● Extra large (XL)	02 15 495 020

### Brassard poche LIAN® polycoton / LIAN® METAL / LIAN® NT

● Adulte (M)	02 15 466 140
● Adulte (M)	02 15 466 180
● Large adulte (L)	02 15 465 020
● Large adulte (L)	02 15 465 140
● Large adulte (L)	02 15 465 180

### Brassard poche adulte LIAN CLASSIC® polycoton

● Adulte (M)	02 15 469 020
● Adulte (M)	02 15 469 180
● Large adulte (L)	02 15 463 020

### Brassard VAQUEZ-LAUBRY® NANO

● Adulte (M) - Nylon	02 15 367 030
----------------------	---------------

### Brassard VAQUEZ-LAUBRY CLINIC®

● Large adulte (L)	02 15 460 090
--------------------	---------------

### Brassard clamp LIAN® NANO® Clinic®

● Enfant/Petit adulte (S)	02 15 478 090
● Adulte (M)	02 15 477 090
● Large adulte (L)	02 15 476 090

### Brassard poche 2 tubulures MAXI+2® (comprendant poire et robinet)

● Adulte (M)	02 15 483 020
--------------	---------------

### Brassard adulte + poche VAQUEZ-LAUBRY CLASSIC®

● Adulte (M)	02 15 416 020
● Adulte (M)	02 15 416 140
● Adulte (M)	02 15 416 180

### Poche LIAN® 1 tubulure

Enfant (S)	02 15 481 000
Large adulte (L)	02 15 451 000

### Poche LIAN CLASSIC®

Adulte (M)	02 15 480 000
Large adulte (L)	02 15 479 000

### Poche VAQUEZ-LAUBRY VELCRO®

Adulte (M)	02 15 503 000
------------	---------------

### Aiguille LIAN NANO®, VAQUEZ-LAUBRY®

Aiguille Lian Nano/VL	02 15 521 000
-----------------------	---------------

### LIAN NM®

Joint torique	02 16 210 000
Verre manomètre	02 15 393 000

### LIAN METAL®

Raccord vis métal	02 15 494 000
Poire PVC noire	02 15 390 000
Raccord vis mâle	02 16 323 000

### LIAN NANO/VAQUEZ-LAUBRY®

Lunette noire Lian Nano/VL	02 05 312 000
Verre manomètre	02 15 393 000

### VAQUEZ-LAUBRY CLASSIC®

Lunette	02 15 310 000
Soupape	02 15 394 000
Vis de fixation manomètre	02 15 168 000

### Poire LIAN NANO®

● Poire PVC noire	02 15 522 030
-------------------	---------------

### Poire VAQUEZ-LAUBRY CLASSIC®, NANO® et MAXI+2®

● Poire noire	02 15 364 000
---------------	---------------

### Robinet métal CLASSIC

Manobrassard	02 15 508 000
--------------	---------------

### Tube caoutchouc noir

Tube simple	02 15 450 000
Tuyau 48 spirales	02 15 388 000

## 3M™ LITTMANN® CARDIOLOGY IV™ (19)

Acoustique exceptionnelle pour une meilleure écoute des sons de haute fréquence (côté adulte, avec une pression ferme).

- Le stéthoscope 3M™ Littmann® Cardiology IV™ est conçu pour les médecins qui souhaitent une qualité de son supérieure et exceptionnelle et un stéthoscope polyvalent (adulte et pédiatrique).
- Membrane double fréquence en une seule pièce (époxy / fibre de verre) sur chaque côté du pavillon.
- Tubulure à double conduit pour une meilleure isolation des bruits parasites.
- Double pavillon en acier inoxydable.
- Diamètre : Ø 43 et 33 mm.
- Bagues anti-froid en PVC.
- 1 bague anti-froid pour petit pavillon fournie.
- Lyre en alliage très léger (type aérospatial).

Poids : 177 g.  
DM Classe I  
Garantie : 7 ans



Black Edition\* tubulure noire/bleu



Edition Champagne\* tubulure bleu Caraïbes



Edition Miroir\* tubulure bordeaux



Edition limitée Cuivre\* tubulure prune



Rainbow Edition\* tubulure prune/violet



Smoke Edition\* tubulure bleu marine/bleu

## 3M™ LITTMANN® MASTER CARDIOLOGY™ (19)

Pavillon unique monobloc «Master» en acier poli main avec membrane double fréquence.

- Pavillon unique monobloc en acier poli main inoxydable.
- Membrane double fréquence qui permet l'écoute des sons de hautes et de basses fréquences sans retourner le pavillon.
- Bague anti-froid, lyre orientée, tubulure à double conduit interne intégré afin d'éviter les bruits parasites dus aux frictions des tubes entre eux, embouts auriculaires étanches.
- Adaptateur pédiatrique conçu pour l'auscultation des enfants et des sites difficiles.
- Poids : 185 g.
- DM Classe I
- Garantie : 7 ans



Bordeaux



Black Edition\* tubulure noire



Edition Laiton\* tubulure noire



Smoke Edition\* tubulure noire

● Bleu marine	<b>TOP VENTE</b>	02 01 038 140
1 ● Bordeaux		02 01 038 180
● Framboise	<b>TOP VENTE</b>	02 01 038 430
● Noir	<b>TOP VENTE</b>	02 01 038 030
● Prune	<b>TOP VENTE</b>	02 01 038 740
● Vert anglais		02 01 038 070
● Black Edition* tubulure bleu marine		02 01 038 060
● Black Edition* tubulure noire		02 01 038 350
● Black Edition* tubulure noire/violet		02 01 038 840
2 ● Black Edition* tubulure noire/bleu		02 01 038 930
● Black Edition* tubulure noire/rouge		02 01 038 920
● Edition Champagne* tubulure noire		02 01 038 790
● Edition Champagne* tubulure bordeaux		02 01 038 820
3 ● Edition Champagne* tubulure bleu Caraïbes		02 01 038 420
4 ● Edition Miroir* tubulure bordeaux		02 01 038 720
● Edition Miroir* tubulure noire		02 01 038 780
● Rainbow Edition* tubulure noire		02 01 038 700
5 ● Rainbow Edition* tubulure prune/violet		02 01 038 580
6 ● Rainbow Edition* tubulure prune/violet		02 01 038 190
● Rainbow Brillant* tubulure framboise		02 01 038 810
● Rainbow Brillant* tubulure noire		02 01 038 150
● Rainbow Brillant* tubulure bleu marine		02 01 038 990
7 ● Smoke Edition* tubulure bleu marine/bleu		02 01 038 940
● Smoke Edition* tubulure noire/champagne		02 01 038 950
● Smoke Brillant* tubulure grise		02 01 038 360
● Smoke Brillant* tubulure bleu Caraïbes		02 01 038 570
● Smoke Brillant* tubulure noire		02 01 038 970

1 ● Bordeaux	02 03 001 120
2 ● Bleu marine	02 03 001 140
● Noir	02 03 001 030
● Prune	02 03 001 740
3 ● Black Edition* tubulure noire	02 03 001 350
4 ● Edition Laiton* tubulure noire	02 03 001 130
5 ● Smoke Edition* tubulure noire	02 03 001 600

\* Black Edition = pavillon et lyre noirs. Edition Champagne = pavillon champagne et lyre noire. Cuivre Edition = pavillon et lyre cuivre. Edition Laiton = pavillon et lyre métallisés laiton. Edition Miroir = pavillon miroir et lyre noire. Rainbow Edition = pavillon arc-en-ciel et lyre cuivre. Smoke Edition = pavillon et lyre métallisés noirs.

(19) Voir mention complète à la fin du catalogue.



# STÉTHOSCOPIES DE SURVEILLANCE



## Stéthoscope numérique 3M™ LITTMANN® CORE

Bénéfice de l'acoustique et du confort exceptionnels d'un stéthoscope de qualité cardiologique Littmann, renforcés par une puissante technologie digitale.

- Amplification jusqu'à 40 fois (comparaison entre une fréquence de pic et une écoute en mode analogique).
- La suppression active du bruit ambiant réduit les bruits de fond indésirables.
- Basculer entre les modes d'écoute analogique et amplifié.
- Les embouts auriculaires souples offrent une excellente étanchéité acoustique et un confort optimal.
- Double pavillon en acier inoxydable, équipé d'une membrane double fréquence sur chaque côté, avec cloche ouverte ou fermée.
- Conçu pour l'auscultation des patients adultes et des enfants.
- Se connecte avec le logiciel Eko sur un appareil mobile pour visualiser, enregistrer et partager des données.
- Homologué par la FDA et conforme à l'HIPAA.

Garantie : 2 ans



Passez à un tout autre niveau d'écoute

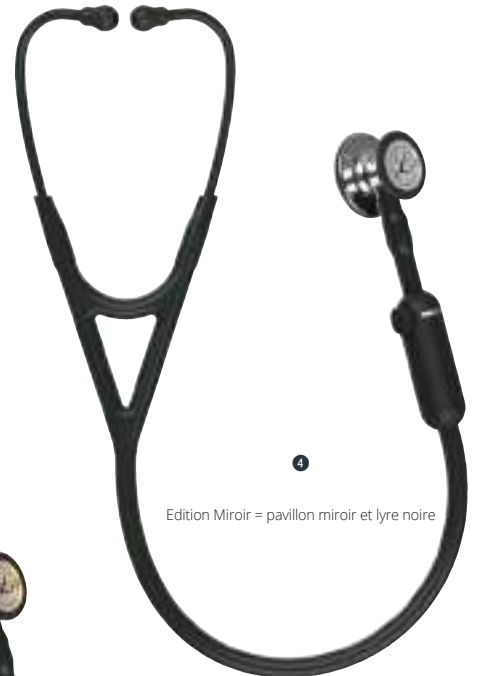

Edition Miroir = pavillon miroir et lyre noire



2H de charge avant utilisation. Connectique USB fournie, adaptateur non fourni.



Edition Cuivre = pavillon et lyre cuivre



Les marques commerciales d'Eko, y compris CORE, sont des marques déposées d'Eko Devices Inc.

1 ● Black Edition* tubulure noire	02 08 024 030	3 ● Edition Cuivre* Brillant tubulure noire	02 08 024 400
2 ● Rainbow Edition* tubulure noire	02 08 024 990	4 ● Edition Miroir* Rainbow tubulure noire	02 08 024 780

Choisissez le stéthoscope 3M™ LITTMANN® qui correspond à votre profession

✓ Meilleur choix ✓ Choix approprié

	Cardiology IV™	Master Cardiology™	Classic III™	Master Classic II™	Classic II Nouveau né & Pédiatrique	Lightweight II S.E.
CARDIOLOGUE	✓✓	✓✓				
PNEUMOLOGUE	✓✓	✓✓				
GÉNÉRALISTE	✓✓	✓✓			✓	
ANESTHÉSISTE	✓✓	✓✓				
INTERNE	✓✓	✓✓	✓✓			
PÉDIATRE	✓	✓	✓✓		✓✓	
ÉTUDIANT EN MÉDECINE	✓	✓	✓✓	✓✓		
INFIRMIÈRE						✓✓
KINÉSITHÉRAPEUTE	✓	✓	✓	✓		
ENSEIGNANT						

\* Black Edition = pavillon et lyre noirs. Edition Champagne = pavillon champagne et lyre noire. Cuivre Edition = pavillon et lyre cuivre. Edition Laiton = pavillon et lyre métallisés laiton. Edition Miroir = pavillon miroir et lyre noire. Rainbow Edition = pavillon arc-en-ciel et lyre cuivre. Smoke Edition = pavillon et lyre métallisés noirs. (19) Voir mention complète à la fin du catalogue.

Photos non contractuelles



## 3M™ LITTMANN® CLASSIC II Nouveau né & Pédiatrique<sup>(19)</sup>

**Pour patients petits ou chétifs.**

- 2 modèles avec double pavillon traditionnel : cloche/membrane.
- Forme, taille et acoustique particulièrement perfectionnées pour l'auscultation des enfants et nouveau-nés.
- Tubulure à simple conduit, haute performance.
- Lyre légère, orientée selon l'anatomie auriculaire et bague anti-froid.
- Poids : 105 g.
- **DM Classe I**
- **Garantie : 3 ans**



Nouveau-né		
1	Bleu Caraïbes	02 01 024 300
2	Noir	02 01 024 030
3	Rouge	02 01 024 180
4	Rainbow Edition* tubulure framboise	02 01 024 630

Pédiatrique		
5	Bleu Caraïbes	02 01 023 300
6	Framboise	02 01 023 430
7	Noir	02 01 023 030
8	Rouge	02 01 023 180
9	Rainbow Edition* tubulure bleu Caraïbes	02 01 023 630

\* **Black Edition** = pavillon et lyre noirs. **Edition Champagne** = pavillon champagne et lyre noire. **Cuivre Edition** = pavillon et lyre cuivre. **Edition Laiton** = pavillon et lyre métallisés laiton. **Edition Miroir** = pavillon miroir et lyre noire. **Rainbow Edition** = pavillon arc-en-ciel et lyre cuivre. **Smoke Edition** = pavillon et lyre métallisés noirs.

(19) Voir mention complète à la fin du catalogue.



# STÉTHOSCOPES DE SURVEILLANCE

**3M** | **Littmann®**  
Stéthoscopes

## 3M™ LITTMANN® CLASSIC III™ (19)

Équipé d'un double pavillon et d'une membrane double fréquence sur chaque côté.

- Haute qualité acoustique lors des examens cliniques de vos patients.
- Technologie double fréquence (invention 3M) permettant de passer de l'écoute des hautes fréquences aux basses fréquences par simple ajustement de la pression sur le pavillon.
- Membrane double fréquence des 2 côtés du pavillon.
- Membrane en 1 seule pièce facile à fixer et à nettoyer.
- Polyvalence du pavillon : le côté pédiatrique se transforme en cloche traditionnelle en remplaçant simplement la membrane par une bague antifroid.

Poids : 150 g.

DM Classe I

Garantie : 5 ans

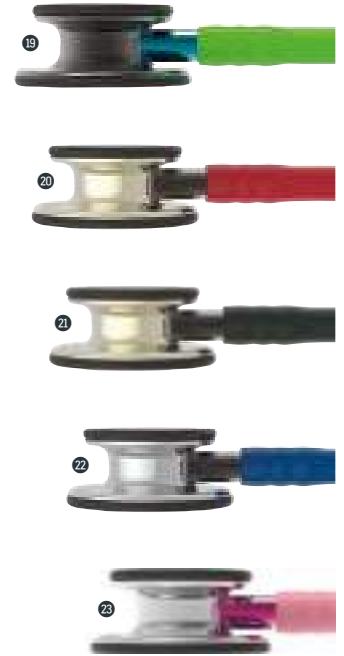
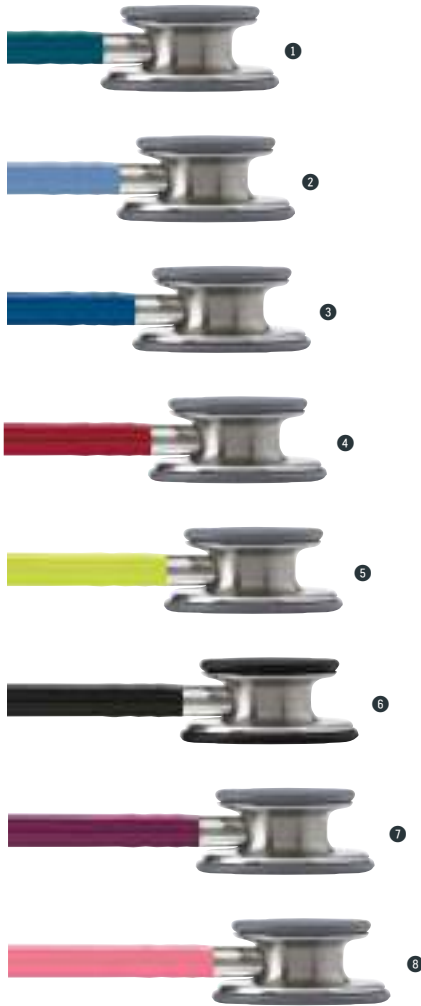

1	Bleu Caraïbes	02 03 005 060
2	Bleu ciel	02 03 005 480
3	Bleu marine	02 03 005 140
4	Bordeaux	02 03 005 120
5	Citron jaune	02 03 005 080
6	Noir	02 03 005 030
7	Prune	02 03 005 740
8	Rose nacré	02 03 005 810
9	Turquoise	02 03 005 300
9	Lavande	02 03 005 490

10	Black Edition* tubulure bordeaux	02 03 005 660	18	Smoke Edition* tubulure gris/violet	02 03 005 750
11	Black Edition* tubulure noire	02 03 005 250	19	Smoke Edition* tubulure citron vert/bleu	02 03 005 880
12	Edition Cuivre* tubulure chocolat	02 03 005 400	20	Edition Champagne* tubulure bordeaux	02 03 005 820
13	Rainbow Edition* tubulure bleu Caraïbes	02 03 005 620	21	Edition Champagne* tubulure noire	02 03 005 790
14	Rainbow Edition* tubulure framboise	02 03 005 290	22	Edition Miroir* tubulure bleu marine	02 03 005 830
15	Rainbow Edition* tubulure noire	02 03 005 410	23	Edition Miroir* tubulure prune/rose	02 03 005 960
16	Smoke Edition* tubulure noire	02 03 005 600		Edition Miroir* tubulure bleu ciel/smoke	02 03 005 390
17	Smoke Edition* tubulure turquoise/rose	02 03 005 990		Edition Miroir* tubulure rose nacré/rose	02 03 005 730

\* **Black Edition** = pavillon et lyre noirs. **Edition Champagne** = pavillon champagne et lyre noire. **Cuivre Edition** = pavillon et lyre cuivre. **Edition Laiton** = pavillon et lyre métallisés laiton. **Edition Miroir** = pavillon miroir et lyre noire. **Rainbow Edition** = pavillon arc-en-ciel et lyre cuivre. **Smoke Edition** = pavillon et lyre métallisés noirs. (19) Voir mention complète à la fin du catalogue.

Photos non contractuelles

## 3M™ LITTMANN® LIGHTWEIGHT II S.E. (19)

Un stéthoscope spécial infirmiers/infirmières.

- Double pavillon ovoïdal (45 g) en métal et résine.
  - Membrane double fréquence (5,4 cm x 4,8 cm) en silicone enduite de polyuréthane.
  - Bague anti-froid en polyuréthane.
  - Lyre en alliage d'aluminium très léger.
  - Tubulure (71 cm) à simple conduit qui se plie facilement dans une poche.
  - Embouts auriculaires souples et isolants - clipsés.
- Poids : 118 g.  
DM Classe I  
Garantie : 2 ans



1	Bleu Caraïbes	02 02 008 300
2	Bleu ciel <b>TOP VENTE</b>	02 02 008 060
	Bordeaux	02 02 008 120
	Noir	02 02 008 030
3	Rose	02 02 008 100

## Kit pour stéthoscope 3M™ Littmann® CLASSIC II SE & SELECT + CARDIO III

Contenu :

- Bague anti-froid côté cloche.
- Embouts auriculaires souples (petits).
- Membrane double fréquence et bague côté adulte.



1	Noir	02 07 101 031
2	Gris	02 07 101 021

## Kit pour stéthoscope 3M™ Littmann® CLASSIC II Pédiatrique & Nouveau-né

Contenu :

- Membrane flottante.
- Bague noire/grise.



1	Pédiatrique	02 07 103 001
2	Nouveau-né	02 07 104 001

## Kit pour stéthoscope 3M™ Littmann® LIGHTWEIGHT II SE

Contenu :

- Embouts auriculaires souples (petits).
- Membrane double fréquence avec bague.
- Bague anti-froid côté cloche.



1	Noir	02 07 108 031
2	Marron clair	02 07 108 471

## Kit embouts auriculaires pour stéthoscopes 3M™ LITTMANN®

Contenu :

- 4 embouts auriculaires  
2 tailles.



1	Gris	2 tailles (S et L)	02 07 110 021
2	Noir	2 tailles (S et L)	02 07 111 031

## Kit pour stéthoscope 3M™ Littmann® MASTER CARDIOLOGY™

Contenu :

- Embouts auriculaires souples (petits).
- Membrane double fréquence avec bague.



1	Noir	02 07 102 031
2	Gris	02 07 106 021

## Kit pour stéthoscope 3M™ Littmann® CLASSIC III™ + CARDIO II et IV

Contenu :

- Embouts auriculaires souples (petits).
- Membrane double fréquence en une seule pièce côté adulte.
- Membrane double fréquence en une seule pièce côté pédiatrique.



1	Noir	02 07 105 031
2	Gris	02 07 105 021

## Kit pour stéthoscope 3M™ Littmann® MASTER CLASSIC™

Contenu :

- Embouts auriculaires souples (petits).
- Membrane double fréquence avec bague.



1	Noir	02 07 109 031
2	Gris	02 07 109 021



# STÉTHOSCOPES CLASSIQUES



## Stéthoscope MAGISTER® II simple pavillon

Stéthoscope professionnel plus performant, plus polyvalent et plus professionnel.

- ✓ Délivre une qualité acoustique exceptionnelle dans toutes les situations.
- ✓ Simple pavillon lourd en acier inoxydable.
- ✓ Tubulure simple.
- ✓ Membrane multi fréquences.
- ✓ Lyres en aluminium.
- ✓ Bague anti-froid.
- ✓ Embouts auriculaires en silicone.

DM Classe I

Garantie : 5 ans

(sauf tubulure et embouts)

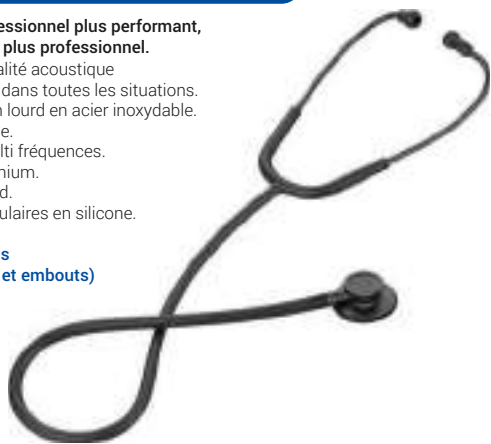

Silver

02 02 024 030

## MAGISTER® II

- ✓ Double pavillon lourd en acier inoxydable.
- ✓ Tubulure simple.
- ✓ Membrane flottante multi fréquences sur les deux pavillons.
- ✓ Pression légère pour une écoute des basses fréquences (vasculaire et cardiaque).
- ✓ Lyres en aluminium.
- ✓ Bague anti-froid.
- ✓ Embouts auriculaires en silicone.
- ✓ Indicateur de pavillon.
- ✓ Nouveau design de lyres plus adaptée à l'anatomie.

Garantie : 5 ans

(sauf tubulure et embouts)



1 ● Black 02 01 016 350

2 ● Silver 02 01 016 230

3 ● Myrtille NOUVEAU 02 01 016 190

4 ● Corail NOUVEAU 02 01 016 440

## MAGISTER®

- ✓ Double pavillon en acier inoxydable poli.
- ✓ Membrane acoustique multi fréquences grand pavillon.
- ✓ Petit pavillon cloche pour l'écoute des sons cardiaques et vasculaires.
- ✓ Bague clipsée antifroid.
- ✓ Embouts auriculaires souples à vis en TPE (Thermo Plastique Elastomère).
- ✓ Tube simple conduit en PVC.
- ✓ Ressort de lyre intégré.

Poids : 161 g.

Garantie : 5 ans (sauf tubulure et embouts)



### Adulte

● Gris alizé 02 01 016 020

● Marine 02 01 016 060

● Noir 02 01 016 030

● Orange 02 01 016 090

● Rose bougainvillier 02 01 016 100

● Rouge 02 01 016 180

● Vert lagon 02 01 016 590

### Pédiatrique

● Bleu azur 02 01 017 060

● Noir 02 01 017 030

● Rose 02 01 017 100

## CARDIO PRESTIGE® II

Double pavillon lourd en acier inoxydable adulte et pédiatrique.

- ✓ Doté d'une excellente acoustique, permettant une meilleure captation des ondes sonores.
- ✓ Membrane flottante multi fréquences sur les deux pavillons.
- ✓ Pression légère pour une écoute des basses fréquences (vasculaire et cardiaque).
- ✓ Lyres large diamètre.
- ✓ Bague anti-froid.
- ✓ Embouts auriculaires en nano silicone.
- ✓ Indicateur de pavillon

Garantie : 7 ans

(sauf tubulure et embouts)

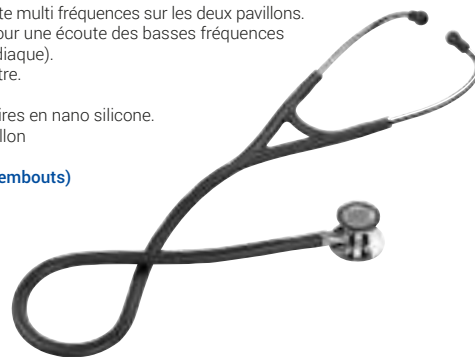

Silver

02 01 045 230

## DUAL PULSE®

- ✓ Double pavillon récepteur en alliage de zinc chromé (modèle noir) ou poudré (autres coloris).
- ✓ Membrane acoustique haute résolution en résine époxy.
- ✓ Petit pavillon cloche pour l'écoute des sons cardiaques.
- ✓ Bague antifroid.
- ✓ Embouts auriculaires souples à vis en TPE (Thermo Plastique Elastomère).
- ✓ Tube simple conduit en PVC.
- ✓ Ressort de lyre intégré.

Poids : 109 g.

Garantie : 3 ans

(sauf tubulure et embouts)



● Bleu azur 02 01 019 060

● Gris alizé 02 01 019 020

● Marine 02 01 019 140

● Noir 02 01 019 030

● Rose bougainvillier 02 01 019 100

● Rouge 02 01 019 180

● Vert lagon 02 01 019 590

## PULSE® II double pavillon

- ✓ Double pavillon en aluminium.
- ✓ Pavillon adulte et pavillon cloche.
- ✓ Tubulure simple.
- ✓ Lyres en aluminium.
- ✓ Membrane haute résolution.
- ✓ Bague anti-froid.
- ✓ Embouts auriculaires en silicone.
- ✓ Nouveau design de lyres plus adaptée à l'anatomie.

Garantie : 5 ans (sauf tubulure et embouts)



1 ● Carbone 02 01 019 360

2 ● Corail 02 01 019 440

3 ● Myrtille 02 01 019 190

4 ● Rose 02 01 019 810



# STÉTHOSCOPIES CLASSIQUES

## Stéthoscope Duplex® 2.0

Excellente acoustique pour l'auscultation des adultes et des enfants.

- Système acoustique novateur offrant des possibilités d'auscultation exceptionnelles dans toutes les gammes de fréquence.
- Double pavillon de précision en acier inox ou en aluminium.
- Membranes spéciales bi-faces pour une acoustique précise.

● Poids : 97 g.  
● Garantie : 5 ans

Riester



FABRICATION ALLEMANDE

### Finition Aluminium

○ Blanc	02 02 022 010
● Bleu	02 02 022 060
● Noir	02 02 022 030
● Noir Edition*	02 02 022 350
● Rouge	02 02 022 180
● Vert	02 02 022 070

### Finition Acier

● Bleu	02 02 023 060
● Noir	02 02 023 030
● Rouge	02 02 023 180

\* Noir Edition = tubulure, pavillon et lyre noirs.

## Stéthoscope Cardiophon 2.0

Convient pour l'auscultation précise des adultes et des enfants.

- Double pavillon de haute précision en acier inox.
- Membranes spéciales bi-faces pour une acoustique précise.
- Lyre anatomique avec ressort multiple intégré pour le réglage de la pression d'appui.
- Embouts extra-doux interchangeables et orientables.
- Tubulure en Y dotée d'une excellente transmission sonore.

● Garantie : 5 ans

Riester

FABRICATION ALLEMANDE



● Bleu	02 02 021 060
● Bourgogne	02 02 021 120
● Noir	02 02 021 030

## Stéthoscope ACOUSTIC GAMMA 3.2

- Pavillon combiné double avec deux plages de fréquence différentes, une membrane de qualité d'un côté et une cloche avec ouverture conique sur la chambre acoustique de l'autre.
- Réversible : fonction membrane ou fonction cloche.
- Système de tubulure monocanal avec une remarquable conduction du son.
- Membrane de qualité (Ø 44 mm), pour d'excellentes performances acoustiques et une transmission optimale des sons.
- Taille de la cloche : Ø 30mm.

● Garantie : 5 ans (sauf tubulure et embouts)



● Noir	02 03 015 000
--------	---------------

## LAUBRY®

- Simple pavillon lourd en laiton massif chromé.
- Membrane acoustique haute résolution.
- Bague clipsée antifroid.
- Embouts auriculaires souples à vis en TPE (Thermo Plastique Elastomère).
- Tube simple conduit en PVC.
- Ressort de lyre intégré.
- Livré avec une paire d'embouts de rechange.

● Poids : 177 g.  
● Garantie : 5 ans

Spengler



● Marine	02 02 005 140
● Rouge	02 02 005 180
● Noir	02 02 005 030

## PULSE®

- Récepteur simple pavillon en alliage de zinc chromé (modèle noir) ou poudré (autres coloris).
- Membrane acoustique haute résolution.
- Petit pavillon cloche pour l'écoute des sons cardiaques.
- Bague antifroid.
- Embouts auriculaires souples à vis en TPE (Thermo Plastique Elastomère).
- Tube simple conduit en PVC.
- Ressort de lyre intégré.

● Poids : 92 g.  
● Garantie : 3 ans (sauf tubulure et embouts)

Spengler



● Bleu azur	02 01 020 060	● Rose bougainvillier	02 01 020 100
● Gris alizé	02 01 020 020	● Rouge	02 01 020 180
● Marine	02 01 020 140	● Vert lagon	02 01 020 590
● Noir	<b>TOP VENTE</b> 02 01 020 030		

## PULSE® II

Poids minimal mais performance maximale pour l'auscultation au quotidien.

- Simple Pavillon en aluminium.
- Tubulure simple avec un conduit haute performance.
- Lyres en aluminium.
- Membrane haute résolution.
- Bague anti-froid.
- Embouts auriculaires en silicone.
- Nouveau design de lyres plus adaptée à l'anatomie.

● Garantie : 3 ans (sauf tubulure et embouts)

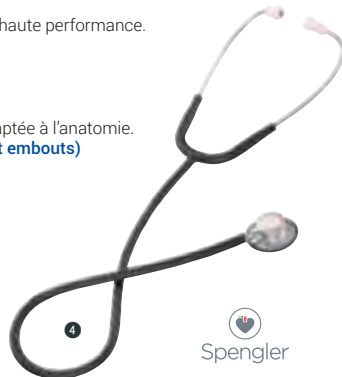

Spengler

1 ● Carbone	02 01 020 360	3 ● Myrtille	02 01 020 190
2 ● Corail	02 01 020 440	4 ● Rose poudré	02 01 020 810

## Stéthoscope type Rappaport

- Stéthoscope complet utilisable de 5 façons différentes, grâce aux 3 pavillons cloches et aux 2 membranes fournis.
- Finition mat.

Livré avec :

- 1 pavillon avec grand et petit diaphragme.
- 1 lyre chromée avec embouts auriculaires en plastique taille medium.
- 1 tube en caoutchouc résistant avec clip métal.
- 1 pavillon cloche interchangeable taille adulte.
- 1 pavillon cloche interchangeable taille medium.
- 1 pavillon cloche interchangeable taille nourrisson.
- 2 paires d'embouts auriculaires de tailles et formes différentes.
- 2 membranes de rechange en plastique transparent (Ø 45 et Ø 30 mm).
- Sachet plastique pour les accessoires.

● DM Classe I  
● Garantie : 1 an

COMED



● Noir	02 01 046 030
--------	---------------

## Accessoires stéthoscope SPENGLER

Spengler

### Embout pour stéthoscope Lauby Clinic

● Noir	1 paire	02 06 310 031
--------	---------	---------------

### Embout pour stéthoscope Cardio Prestige®/Cardio Sonic®/Pédiasonic®/Magister®/Lauby®

● Noir	Embout souple à vis - 1 paire	02 06 308 031
--------	-------------------------------	---------------

## Otoscope Welch Allyn MacroView™ 2 plus iExaminer

**Otoscope MacroView grand angle de nouvelle génération.**

- Permet d'enregistrer et de partager des images de l'oreille avec le dispositif MacroView Plus lorsque ce dernier est associé au système iExaminer® SmartBracket™ et à l'application iExaminer Pro.
- Conception sans mise au point : longueur focale étendue élimine pratiquement la nécessité de procéder à la mise au point sur l'otoscope à vision large.
- 2,5 fois plus lumineux que les otoscopes halogènes traditionnels.
- Éclairage LED longue durée.
- Pour obtenir un champ de vision plus éclairé, combinez-le au spéculum auriculaire transparent et à usage unique LumiView.
- Reste lumineux pendant toute la durée de vie de la batterie, aucun changement de couleur en cas de variation d'intensité.

**Livré avec :**

- Poignée électrique Lithium Ion Plus Welch Allyn® avec chargeur USB.
- Câble USB B (sans adaptateur)
- Alimentation : 3,5 V.
- Garantie : 5 ans**
- Garantie : 7 ans pour la LED**



Otoscope Welch Allyn MacroView™ 2 plus iXAMINER	02 20 238 001
<b>Produits associés</b>	
1 Spéculum Lumiview - Ø 4,25 mm 1 boîte de 680	02 20 240 001
2 Spéculum Lumiview - Ø 2,75 mm 1 boîte de 680	02 20 239 001

## Otoscope Welch Allyn MacroView™ 2

**L'otoscope MacroView s'intègre parfaitement à votre flux de travail, avec des configurations murales et de bureau pour répondre à vos besoins.**

- Comparativement à un otoscope classique, le dispositif MacroView offre un champ de vision pratiquement deux fois plus étendu et un grossissement plus important de 30%.
- Une vue presque complète de la membrane tympanique.
- Une plus grande clarté et une meilleure définition des points de repère.
- Possibilité de faire la mise au point en fonction de la longueur du conduit auditif ou d'une hypermétropie.
- Molette permettant le serrage de l'éjection du spéculum auriculaire.
- Fibres optiques produisant une lumière froide sans reflet ni obstruction.
- Puissance lumineuse totale de 5 200 lux : 2,5 fois plus lumineux que les otoscopes halogènes traditionnels.
- Durée de vie nominale de la lampe de plus de 60 abs, dans le cas d'une utilisation type.

- Livré avec la poignée électrique et câble USB B (sans adaptateur)
- Alimentation : 3,5 V.
- Garantie : 1 an**
- Garantie : 7 ans pour la LED**



Otoscope macroview 2 + manche + chargeur	02 20 237 001
<b>Produits associés</b>	
1 Spéculum Lumiview - Ø 4,25 mm 1 boîte de 680	02 20 240 001
2 Spéculum Lumiview - Ø 2,75 mm 1 boîte de 680	02 20 239 001

## Otoscope à fibres optiques à LED SMARTLED 5500®

- L'otoscope SMARTLED 5500® de Spengler bénéficie d'un éclairage LED à fibres optiques permettant une illumination directe, homogène et sans reflets du canal auriculaire et du tympan.
- Le SMARTLED 5500® de Spengler est parfaitement adapté à l'illumination requise au cabinet médical en pratique quotidienne.

**Caractéristiques :**

- Éclairage par fibre optique.
- Température de couleur 5 500°K (lumière du jour).
- Ampoule LED, durée de vie ±50 000 heures.
- Loupe pivotante grossissement x3.
- Raccord de soufflerie pour un test pneumatique du tympan.
- Compartment à piles culot en ABS et inox.

**Composition :**

- Boîte de rangement, 8 spéculums auriculaires (4 x Ø 2,5 mm et 4 x Ø 4 mm), 2 piles et un manuel d'utilisation.

**Normes :**

- DDM 2007/47/CE, Classe I - IEC 60601-1 : 1995, IEC 60601-1-2:2007
- Alimentation : 2 piles AA LR6 (fournies).
- DM Classe I**
- Garantie : 3 ans (sauf ampoule et piles)**



Spengler

Loupe pivotante x 3

## Otoscope SMARTLIGHT

**Otoscope conventionnel, léger et résistant, particulièrement adapté aux visites à domicile.**

- Otoscope de poche à éclairage direct (ampoule XHL xénon/halogène) permettant la diffusion d'une lumière homogène et concentrée dans le canal auriculaire et sur le tympan.
- Sa fenêtre d'observation pivotante offre un grossissement de 3x.
- Tête bimatière, ABS et laiton, vissée pour une fixation sûre.
- Support pour spéculum à usage unique de Ø 2,5 mm, 3 mm, 4 mm et 5 mm.
- Alimentation : 2 piles AA LR6 (fournies).
- Garantie : 1 an (sauf ampoule et piles)**



Spengler

● Otoscope SMARTLIGHT	02 22 405 030
Ampoule LED	02 22 406 000

Otoscope à fibres optiques à LED SMARTLED 5500®	02 22 403 030
---	---------------

## Otoscope Welch Allyn Pocket LED

**Examinez votre patient avec style.**

- L'otoscope de poche le plus résistant du marché, basé sur des tests de chute rigoureux par rapport aux principaux concurrents.
- Compact, pour vous permettre de traiter vos patients en toute situation.
- Otoscope le plus léger de la gamme Welch Allyn pour un meilleur contrôle et confort.
- L'éclairage par fibres optiques fournit une lumière froide sans reflets.
- L'ampoule LED ne nécessite pas d'être changée (environ 15000 heures de durée de vie).
- Agrandissement : 3,4X.
- Raccord de soufflerie pour test pneumatique.
- Contenu : poignée + tête + jeu de 4 spéculums.
- Alimentation : 2 piles AA (non fournies).
- Dimensions : L. 16,8 x Ø 2,1 cm.
- Poids : 72 g.
- Garantie : 3 ans**

Welch Allyn



1 ○ Blanc	02 22 037 010	2 ● Bleu	02 22 037 060	3 ● Mauve	02 22 037 840	4 ● Noir	02 22 037 030
-----------	---------------	----------	---------------	-----------	---------------	----------	---------------

## Otoscope e-Scope®

Constitue un pas de plus vers l'éclairage optimal, le respect de l'environnement et la rentabilité. Disponible avec un éclairage direct halogène, F.O. Xénon ou F.O. LED.

- Pivotant sur les deux côtés.
- Optique de précision hermétique avec un grossissement x3 pour une visibilité optimale.
- Embout pour spéculums auriculaires en métal durable et hygiénique.
- Convient à l'exécution de tests pneumatiques (livré sans connecteur, ni balle).

### Modèle éclairage direct :

- Modèle de base avec lumière directe peu réfléchissante avec une lampe Xénon (3 000°K).

### Modèle éclairage par fibre optique (F.O.) :

- Modèle avec lampe au Xénon 2,5 V (3 200°K) ou lampe LED 3,7 V innovante (5 500°K).
- Fibre optique pour une concentration et une conduite optimale de la lumière.
- ⚡ Alimentation : 2 piles AA (non fournies).

⚡ **Garantie : 5 ans** (sauf ampoule et piles)



## Otoscope à fibres optiques à LED JOLETI

- Fibres optiques 4 mm d'origine allemande.
- Tête et corps en acétate de polypropylène.
- Loupe pivotante en acrylique, grossissement x4.
- Éclairage blanc lumineux grâce à une lampe à LED 3 V.

### Ensemble comprenant :

- 1 otoscope.
- 1 étui de rangement souple.
- 10 spéculums auriculaires (5 x Ø 2,5 mm et 5 x Ø 4 mm).
- ⚡ Alimentation : 2 piles AA LR6 (fournies).
- ⚡ **Garantie : 2 ans (sauf ampoule)**



Loupe pivotante x4



joleti

1	Blanc	Otoscope à fibres optiques JOLETI	02 22 040 010
2	Gris	Otoscope à fibres optiques JOLETI	02 22 040 020
3	Noir	Otoscope à fibres optiques JOLETI	02 22 040 030

### Produit associé

Ampoule LED	02 26 610 000
-------------	---------------

## Otoscope LUXASCOPE AURIS

Éclairage directe, sans fibre optique et sans gêne dans le champ de vision.

- Otoscope de poche à éclairage concentré LED de grande luminosité par 6 LED disposées sur l'anneau en bout de cône.
- Version Kids avec des couleurs attrayantes pour faciliter l'examen chez l'enfant.
- Variateur d'intensité.
- Arrêt automatique après 3 min.
- Durée de vie des LED : environ 100 000 h.
- Intensité lumineuse : environ 10 000 Lux.
- Optique pivotante, grossissement X3.
- Entrée pour test pneumatique.
- Poignée double composants : aluminium/fibre de verre renforcée.
- Interrupteur On/Off à pression.
- Livré avec 20 spéculums jetables : 10 x 2,5 mm, 10 x 4 mm.
- ⚡ Alimentation : 2 piles AAA (fournies) ou 1 batterie au lithium-ion 3,7 V par chargeur USB (fourni) pour la version rechargeable.
- ⚡ **Garantie : 2 ans**



Éclairage breveté 6 LEDs concentriques pour un fonctionnement continu même lors de l'arrêt d'une led.

NOUVEAU

## Otoscope Ri-Scope® L

Dispose de la technologie de fibres optiques assurant la concentration et la transmission optimales de la lumière.

- Éclairage haute performance.
- Oculaire en verre grossissant x3 pivotant des deux côtés.
- Fermeture à baïonnette permettant de changer les têtes d'instrument facilement.

### Livré dans un étui rigide de luxe comprenant :

- 1 tube de 4 spéculums auriculaires réutilisables noirs de Ø 2, 3, 4 et 5 mm et 3 spéculums auriculaires jetables noirs de Ø 2,5 mm.
- Étui à fermeture de sécurité.
- 1 lampe de remplacement (seulement avec le set xénon).
- 1 lentille chirurgicale grossissante x4 (uniquement pour les sets L3).

⚡ Alimentation : 2 piles type C (non fournies).

⚡ **Garantie : 5 ans (sauf ampoules et piles)**



Otoscope Ri-Scope® L - Éclairage Xénon 2,5 V	02 22 271 000
Otoscope Ri-Scope® L - Éclairage LED 3,5 V	02 22 269 000

### Produits associés

Ampoule Xénon 2,5 V	02 26 048 000
Ampoule LED 3,5 V	02 26 049 000



## Otoscope mini3000®

Otoscope de poche moderne avec un design compact unique. Uniquement combinable avec le système de poignée mini3000®.

- Technologie XHL Xénon Halogène. Lumière concentrée, blanche, très claire pour un éclairage optimal.
  - Fenêtre d'observation intégrée avec un grossissement de 3 fois, pouvant pivoter sur le côté.
  - Poignée robuste de haute qualité, finition chromée/plastique inégalable, résistante aux chocs, anti-dérapante assurant une bonne prise en main.
  - 20.000 cycles marche/arrêt garantis.
- Étui rigide comprenant :**
- La tête d'otoscope mini3000®.
  - 5 spéculums Ø 2,5 mm à usage unique.
  - 5 spéculums Ø 4 mm à usage unique.
  - 4 spéculums réutilisables.
  - Le manche.
  - Les piles.
  - Alimentation : piles (fournies).
- 🔧 **Garantie : 5 ans (sauf ampoule et piles)**



● Bleu 02 22 133 060 ● Noir 02 22 133 030

## Otoscope mini3000® FO

Otoscope de poche moderne avec un design compact unique et une luminosité intense. Uniquement combinable avec le système de poignée mini3000®.

- Intérieur noir mat pour éliminer les reflets.
  - Eclairage distal par fibres optiques (FO) avec une technologie XHL xénon/halogène qui apporte 100% de lumière en plus comparée aux ampoules classiques.
  - Eclairage homogène sans reflet du canal auriculaire et du tympan.
  - Ensemble deux pièces : poignée à piles et tête.
  - Pas de maintenance.
  - Fenêtre d'observation avec un grossissement de 3x et pouvant pivoter sur le côté.
  - Surface du boîtier optimisée pour des images plus précises et des reflets minimisés.
  - 20.000 cycles marche/arrêt garantis.
- Étui rigide comprenant :**
- La tête d'otoscope mini3000® FO.
  - 5 spéculums Ø 2,5 mm à usage unique.
  - 5 spéculums Ø 4 mm à usage unique.
  - 4 spéculums réutilisables.
  - Le manche.
  - Les piles.
  - Alimentation : 2 piles AA LR6 (fournies).
- 🔧 **Garantie : 5 ans (sauf ampoule et piles)**



● Bleu 02 22 123 060 ● Noir 02 22 123 030

## Otoscope mini3000® FO LED HQ

Instrument de diagnostic de poche avec éclairage LED HQ.

- LED : éclairage deux fois plus lumineux qu'une ampoule xénon halogène offrant une très longue durée de vie.
- Eclairage très homogène.
- Excellent rendu des couleurs (>92) même pour le rouge.
- Fenêtre d'observation pivotante avec un grossissement de 3x.
- Eclairage par fibres optiques offrant une vue dégagée sur le tympan.
- Raccord de soufflerie pour le test pneumatique du tympan.
- Durée de vie LED : 50 000 heures.

Comprend :

- La tête d'otoscope Mini 3000® FO LED.
- 5 spéculums Ø 2,5 mm à usage unique.
- 5 spéculums Ø 4 mm à usage unique.
- Le manche et les piles.
- 4 spéculums réutilisables (selon modèle).
- Alimentation : 2 piles AA (fournies).

🔧 **Garantie : 5 ans (sauf piles)**



1 Boîte 02 22 142 000 2 Boîte + 4 spéculums réutilisables 02 22 141 000 3 Étui rigide + 4 spéculums réutilisables 02 22 143 000



# OTOSCOPES

## Ensemble otoscope mini3000®

### Ensemble comprenant :

- La tête d'otoscope mini3000®.
- Le manche et les piles.
- 5 spéculums Ø 2,5 mm à usage unique.
- 5 spéculums Ø 4 mm à usage unique.
- 4 spéculums réutilisables (selon modèle).
- Alimentation : piles (fournies).

⚡ **Garantie : 5 ans (sauf ampoule et piles)**



1 À usage unique	2 Avec spéculum réutilisable
● Bleu 02 22 132 060	● Bleu 02 22 131 060
● Noir 02 22 132 030	● Noir 02 22 131 030

ECLAIRAGE PAR FIBRES OPTIQUES

## Trousse BETA® 200

- Boîtier métallique, robuste et durable.
- Éclairage par fibres optiques (FO) avec une technologie XHL xénon/halogène.
- Luminosité réglable de 3 % à 100 %.
- Fenêtre d'observation en verre pivotante avec grossissement 3 fois.

### Étui rigide comprenant :

- 1 tête d'otoscope BETA® 200 FO 2,5 V.
- 1 poignée BETA à piles (non fournies).
- 1 jeu de spéculums réutilisables.
- 10 spéculums à usage unique (5 x Ø 2,5 mm, 5 x Ø 4 mm).
- 1 ampoule de rechange.

⚡ Alimentation : piles (non fournies).  
⚡ **Garantie : 5 ans (sauf ampoules)**

ECLAIRAGE PAR FIBRES OPTIQUES



Trousse BETA® 200

02 20 128 030

## Trousse BETA® 400 FO

- Boîtier métallique, robuste et durable.
- Éclairage par fibres optiques (FO) avec une technologie XHL xénon/halogène.
- Luminosité réglable de 3 % à 100 %.
- Fenêtre d'observation (double lentilles) en verre relevable avec grossissement 4,2 fois.

### Étui rigide comprenant :

- 1 tête d'otoscope BETA® 400 2,5 V.
- 1 poignée BETA à piles (non fournies).
- 1 jeu de 4 spéculums réutilisables.
- 10 spéculums à usage unique (5 x Ø 2,5 mm, 5 x Ø 4 mm).
- 1 ampoule de rechange.

⚡ Alimentation : piles (non fournies).  
⚡ **Garantie : 5 ans (sauf ampoules)**



Trousse BETA® 400 FO

02 20 179 000



ECLAIRAGE PAR FIBRES OPTIQUES



## Trousse BETA® 400 LED NT4

- Boîtier métallique, robuste et durable.
- Éclairage par fibres optiques (FO) avec une technologie LED HQ.
- Excellent rendu des couleurs (>92).
- Durée de vie LED : 100 000 heures.
- Luminosité réglable de 3 % à 100 %.
- Fenêtre d'observation (double lentilles) en verre relevable avec grossissement 4,2 fois.

### Étui rigide comprenant :

- 1 tête d'otoscope BETA® 400 3,5 V LED (existe aussi en version xénon).
- 1 poignée BETA 4 NT rechargeable.
- 1 jeu de 4 spéculums réutilisables.
- 10 spéculums AllSpec à usage unique (5 x Ø 2,5 mm, 5 x Ø 4 mm).
- Chargeur de table NT4.
- Alimentation : 1 batterie + 1 chargeur de table NT4 (fourni).

⚡ **Garantie : 5 ans (sauf piles)**



Trousse BETA 400 NT4

02 20 183 000



LED HQ  
LED HIGH PERFORMANCE

ECLAIRAGE PAR FIBRES OPTIQUES



Bloc de recharge de table

## Ensemble otoscope mini3000® FO

### Ensemble comprenant :

- La tête d'otoscope mini3000® FO.
- Le manche et les piles.
- 5 spéculums Ø 2,5 mm à usage unique.
- 5 spéculums Ø 4 mm à usage unique.
- 4 spéculums réutilisables (selon modèle).

⚡ **Garantie : 5 ans (sauf ampoule et piles)**



1 À usage unique	2 Avec spéculum réutilisable
● Bleu 02 22 122 060	● Bleu 02 22 121 060
● Noir 02 22 122 030	● Noir 02 22 121 030

ECLAIRAGE PAR FIBRES OPTIQUES

## Otoscope K180®

- Éclairage par fibres optiques avec technologie Xénon Halogène.
- Boîtier en polycarbonate.
- Fenêtre d'observation pivotante avec grossissement 3 fois.

### Étui tissu comprenant :

- 1 otoscope K 180® FO.
- 4 spéculums réutilisables en Sanalon.
- 1 poignée BETA.
- 2 piles LR14.
- Alimentation : 2 piles LR14 (fournies).

⚡ **Garantie : 5 ans (sauf ampoule et piles)**



ECLAIRAGE PAR FIBRES OPTIQUES

Otoscope K180®

02 20 132 030

# TÊTES, POIGNÉES & TROUSSES



## Tête otoscope BETA 400®

- Grossissement exclusif x4.2.
- Profondeur de champ exceptionnelle.
- Éclairage par fibres optiques.
- Ampoule au xénon XHL.
- Boîtier métallique.
- Intérieur noir mat pour éviter les reflets.
- Grande fenêtre d'observation en verre minéral avec loupe relevable.
- Raccord de soufflerie.



2,5 v 02 20 078 000 3,5 v 02 20 079 000

## Tête otoscope K180

- Éclairage par fibres optiques.
- Ampoule halogène xénon XHL pour un éclairage lumineux et un rendu authentique des couleurs.
- Boîtier en polycarbonate.
- Intérieur noir mat pour éviter les reflets.
- Fenêtre d'observation en verre minéral avec loupe pivotante.
- Raccord de soufflerie.



2,5 v 02 20 065 030 3,5 v 02 20 066 030

## Tête otoscope mini3000®



### Éclairage conventionnel - 2,5 V

1 ● Bleu 02 22 135 060  
2 ● Noir 02 22 135 030

### Éclairage fibre optique - 2,5 V

3 ● Bleu 02 22 125 060  
4 ● Noir 02 22 125 030

2,5 V 02 20 020 000

## Tête otoscope BETA 200®

- Éclairage par fibres optiques.
- Ampoule halogène xénon XHL pour un éclairage lumineux et un rendu authentique des couleurs.
- Boîtier métallique.
- Intérieur noir mat pour éviter les reflets.
- Grande fenêtre d'observation en verre minéral avec loupe pivotante.
- Raccord de soufflerie.



2,5 v 02 20 002 000 3,5 v 02 20 004 000

## Poignée à piles BETA

- Pour les têtes d'otoscope, ophtalmoscope et porte abaisse langue en 2,5 V :
  - BETA 400
  - BETA 200
  - BETA 100
  - K 100
  - K 180
- Alimentation : piles (non fournies).



2,5 V 02 20 020 000

## Poignée mini3000®

- Pour les têtes d'instruments de la gamme mini 3000.
- Alimentation : piles (non fournies).



1 ● Bleu 2,5 V 02 22 311 060 2 ● Noir 2,5 V 02 22 311 030

## Chargeur MINI NT complet

- Deux logements de recharge indépendants.
- Recharge une ou deux poignées simultanément.
- Fonction de charge rapide : 4 heures pour batterie rechargeable NiMH 2,5 V.
- Pas d'effet mémoire, garantit une plus grande longévité des batteries.
- Charge automatique, indépendant de l'état de charge de la batterie.
- Protégé contre la surcharge : le chargeur s'arrête automatiquement lorsque la batterie est complètement chargée.
- Affichage du statut de charge. Le boîtier de charge clignote pour confirmer le mode de charge.
- Possibilité de transformer les instruments à piles de la gamme mini3000® en rechargeables.

### Contenu :

- Chargeur MINI NT.
- 2 batteries rechargeables NiMH 2Z.
- 2 culots pour poignée rechargeable mini3000®.
- Alimentation : batterie alc.
- Dimensions : L. 11,2 x l. 5,2 x P. 5,2 cm.
- Poids : 270 g
- Garantie : 5 ans



Chargeur MINI NT complet 02 22 136 001

## Étui souple pour otoscope MINI

- Vendu vide.



Étui souple pour otoscope MINI 02 27 048 030

## Spéculeurs auriculaires à usage unique JOLETI

joleti 



<b>1</b> Ø 2,5 mm		<b>2</b> Ø 4 mm	
1 boîte de 250	02 20 210 021	1 boîte de 250	02 20 211 021
4 boîtes de 250	02 20 212 021	4 boîtes de 250	02 20 213 021

## Spéculeur LUMIVIEW MACROVIEW 2

Welch Allyn



<b>1</b> Spéculeur Lumiview - Ø 2,75 mm	1 boîte de 680	02 20 239 001
<b>2</b> Spéculeur Lumiview - Ø 4,25 mm	1 boîte de 680	02 20 240 001

## Centre de diagnostic HEINE® EN200

Tout est à la bonne place, vos instruments sont toujours prêts à l'emploi et ne nécessitent pas de recharges manuelles.

- Peut être personnalisé pour répondre à vos besoins individuels et peut être équipé avec plusieurs instruments HEINE, comme les otoscopes, ophtalmoscopes, porte abaisse langue et tensiomètre.
- La technologie Soft-Start préserve les lampes pendant l'allumage (empêche les surtensions de démarrage) et prolonge ainsi la durée de vie de vos appareils.
- Optimisation du flux de travail et d'énergie grâce à la fonction Ready-to-use. Le HEINE EN 200 se met en marche ou s'arrête automatiquement lors du retrait ou du retour de la poignée. Lors du retrait, le dernier niveau de luminosité sélectionné s'active automatiquement.
- Carter plat et peu encombrant sans ouverture (pas d'interrupteur mécanique), permet un traitement hygiénique optimal.
- Cordon à spirales avec rayon d'action jusqu'à 3,50 m.
- Mécanisme avec une sécurité antivolt des têtes d'instruments.
- Dimensions : H. 18 x H. 23,4 x P. 9,9 cm.
- Poids : 940 g.
- Garantie : 5 ans**



**1**



## Spéculeurs pour MACROVIEW

1 boîte de 850



<b>1</b> Ø 2,75 mm	02 20 230 001
<b>2</b> Ø 4,25 mm	02 20 231 001

## Adaptateur spéculeur pour BETA100 et K 100



Adaptateur spéculeur 02 20 062 000

## Spéculeurs HEINE



<b>1</b> Distributeur spéculeurs HEINE		02 20 035 060
<b>Spéculeurs ALLSPEC à usage unique</b>		
<b>2</b> Ø 2,5 mm	1 boîte de 1 000	02 20 033 031
<b>3</b> Ø 4 mm	1 boîte de 1 000	02 20 034 031
<b>Spéculeurs Unispec</b>		
<b>4</b> Ø 2,5 mm	1 boîte de 1 000	02 20 045 031
<b>5</b> Ø 4 mm	1 boîte de 1 000	02 20 046 031
<b>Spéculeur Sanalon réutilisable</b>		
Ø 2,4 mm	À l'unité	02 20 026 030
<b>6</b> Ø 2,5 mm et Ø 5 mm	Par 4	02 20 030 031



**1**



**2**

<b>1</b> Transformateur mural EN200		02 25 067 000
<b>2</b> Distributeur de spéculeurs		02 20 264 000

## Pile alcaline



1	LR 14	Par 2	02 30 051 001
2	LR 20	Par 2	02 30 057 001
3	LR 3	Par 4	02 30 058 001
4	LR 06	Par 4	02 30 050 001
5	6LR61- 9 V	À l'unité	02 30 052 000
	LR622- 9 V	À l'unité	02 30 035 000

## Pile alcaline CLINICAL

NOUVEAU

COMED



LR 03	Par 4	02 30 200 001
LR 06	Par 4	02 30 201 001

## Pile auditive

Nouvelle réglementation : 0% de mercure.



1	Pile auditive 10AE - 1,4 V 105 mAh	Par 6	02 30 098 001
2	Pile auditive 13AE - 1,4 V 305 mAh	Par 6	02 30 099 001
3	Pile auditive 312AE - 1,4 V 165 mAh	Par 6	02 30 100 001
4	Pile auditive 675AE - 1,4 V 660 mAh	Par 6	02 30 101 001
5	Pile bouton 393 - RENATA 1,5 V 80 mAh	À l'unité	02 30 102 000

## Pile lithium



1	R6 (x4)	Par 4	02 30 088 001
	CR123 3V AED Plus	À l'unité	03 19 066 000
2	R3 (x4)	Par 4	02 30 087 001
3	CR 2032 - 3 V	À l'unité	02 30 054 000
4	CR 2430 - 3 V	À l'unité	02 30 116 000

## Ampoule WELCH ALLYN



1	Ampoule de rechange halogène 3,5 V	02 26 046 000
2	Ampoule de rechange LED	02 26 051 000

## Ampoule SPENGLER

Ampoule LED pour SmartLight.



Ampoule LED	02 22 406 000
-------------	---------------

## Ampoule RIESTER



1	Ampoule Xénon 2,5 V	02 26 048 000
2	Ampoule LED 3,5 V	02 26 049 000
3	Ampoule LED 3,7 V	02 26 050 000

## Ampoule HEINE

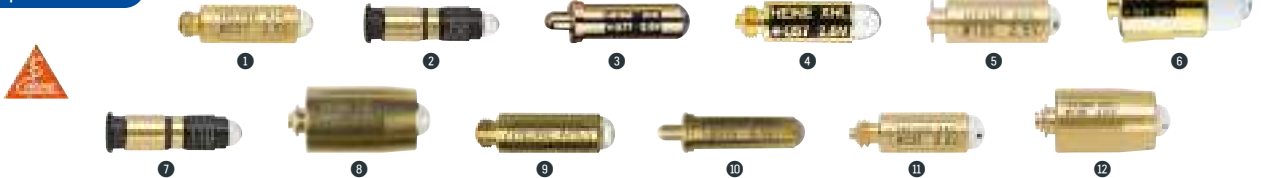

1	Ampoule 2,5 V 037- K100 - BETA100 - ALPHA +	02 26 004 000
2	Ampoule 2,5 V 056 - Otoscope MINILUX	02 26 011 000
3	Ampoule 2,5 V 077 - BETA200 - K 180	02 26 016 000
4	Ampoule 2,5 V 057 - Miroir larynge droit	02 26 012 000
5	Ampoule 2,5 V 105 - mini3000 FO	02 26 064 000
6	Ampoule 2,5 V 041 - mini2000	02 26 008 000
7	Ampoule 2,5 V 110 - mini3000	02 26 065 000
8	Ampoule 2,5 V 107 - Lampe clip mini3000	02 26 066 000
9	Ampoule 3,5 V 049 - K 100 - BETA100 - ALPHA +	02 26 053 000
10	Ampoule 3,5 V 078 - Otoscope BETA200 - K 180	02 26 060 000
11	Ampoule 2,5 V 035 - Laryngoscope FO SP	02 26 003 000
12	Ampoule 2,5 V 108 - Lampe à clip mini-c	02 26 604 000



## Ophtalmoscope PANOPTIC Plus iExaminer

### L'ophtalmoscope grand angle nouvelle génération.

- ✓ Champ de vision 20 fois plus large comparativement à un ophtalmoscope standard.
- ✓ Possibilité d'ajouter un iExaminer SmartBracket de Welch Allyn (combiné à l'application iExaminer Pro) et transformez un examen optique pour capturer des photos et vidéos.
- ✓ Éclairage à LED longue durée.
- ✓ Voyants d'alignement Quick Eye, du côté du patient, qui aident à orienter le regard de ce dernier.
- ✓ Compatibilité avec toutes les poignées électriques de 3,5 V et les transformateurs muraux de Welch Allyn.

✦ Garantie : 5 ans



Welch Allyn

## Ophtalmoscope PANOPTIC 2

- ✓ Champ de vision 20 fois plus large comparativement à un ophtalmoscope standard.
- ✓ Éclairage à LED longue durée.
- ✓ Voyants d'alignement Quick Eye, du côté du patient, qui aident à orienter le regard de ce dernier.
- ✓ Compatibilité avec toutes les poignées électriques de 3,5 V et les transformateurs muraux de Welch Allyn.

✦ Garantie : 1 an



Welch Allyn

Ophtalmoscope Panoptic 2 Plus

02 21 081 001

Ophtalmoscope Panoptic tête + manche + chargeur

02 21 080 001

## Lunettes de BERGER

- ✓ Légères et peu encombrantes.
- ✓ Équipées d'une bande serre-tête en acier laqué confortable et pratique.
- ✓ Grossissement : x2,5.



1



2

COMED

1 Lunettes de BERGER non rétractables

02 34 001 000

2 Lunettes de BERGER rétractables

02 34 002 000

## Ophtalmoscope mini3000®

### Ophtalmoscope de poche avec éclairage halogène xénon XHL 2,5 V.

- ✓ Idéal pour l'utilisation mobile et la visite.
- ✓ Lumière claire et concentrée pour un éclairage optimum et un rendu des couleurs authentique.
- ✓ Diaphragme d'étoile de fixation avec filtre gris pour la réduction de l'intensité lumineuse.
- ✓ 5 diaphragmes différents.
- ✓ Plage de correction : disque de 18 lentilles allant de -20D à +20D.
- ✓ Clip de fixation avec interrupteur intégré.
- ✓ Extinction automatique quand on le remet en poche.
- ✓ Alimentation : piles AA LR6 (fournies) ou batterie (en option).

✦ Garantie : 5 ans (sauf ampoule)



Étanche à la poussière



5 diaphragmes différents : étoile de fixation, grand spot, petit spot, demi-lune, filtre vert



## Ophtalmoscope mini3000® LED

### Ophtalmoscope moderne avec éclairage LED qui ne demande pas d'entretien.

- ✓ Lumière claire et homogène avec un excellent rendu des couleurs (>92).
- ✓ Éclairage LED HQ, durée de vie : 50 000 heures.
- ✓ Ne demande pas d'entretien, pas de changement d'ampoule nécessaire.
- ✓ Gestion thermique des LEDs pour une luminosité constante tout au long de la durée de vie.
- ✓ Indicateur de performance : L'instrument s'allume à l'intensité lumineuse maximale.
- ✓ Ensuite la luminosité est adaptée au statut de charge actuel de la batterie.
- ✓ Fonction Fade-Out : luminosité atténuée progressivement même à faible capacité résiduelle, pour une utilisation encore plus efficace des piles ou batteries rechargeables.
- ✓ Autonomie ±10 heures.
- ✓ Alimentation : piles AA LR6 (fournies) ou batterie (en option).

✦ Garantie : 5 ans

LED HQ  
LED NOW IN HIGHER QUALITY.



5 diaphragmes différents : étoile de fixation, grand spot, petit spot, demi-lune, filtre vert



Ophtalmoscope Heine mini3000®

02 21 035 000

Ophtalmoscope mini3000® LED

02 21 069 000



## Dermatoscope DELTA ONE

L'union de la précision de diagnostic et de la mobilité

- Se glisse dans toutes les poches de blouse
- Image extrêmement nette avec nouveau système optique achromatique HEINE
- Fidélité des couleurs exceptionnelle grâce aux LED HQ
- Documentation numérique avec l'application DERM HEINE ou le HEINE Cube System
- Travail sans reflets ni éblouissements grâce à la polarisation
- Changement rapide d'un examen en mode contact à un examen sans contact
- Champ de vision avec 21 mm réels (lentille 22 mm) Ø
- Luminosité selon les besoins : 3 niveaux d'intensités lumineuses
- Grossissement x10.
- Pas de contamination croisée : embout de contact gradué autoclavable
- Compensation dioptrique
- Sur simple pression de bouton, passer d'un mode d'éclairage polarisé à un mode d'éclairage non polarisé et inversement = la fonction « Toggle »
- Accumulateur avec technologie li-ion : pas d'effet mémoire, chargement sans avoir à se soucier de l'état de charge
- Petite embout de contact pour les endroits difficiles d'accès.
- Alimentation : Batterie lithium-ion.
- Dimensions : L. 128 x l. 57 x H. 40 mm.
- Garantie : 5 ans**

**NOUVEAU**



Dermatoscope Delta One

02 29 042 000

## Dermatoscope mini3000® avec embout contact + poignée

Dermatoscope de poche avec éclairage xénon halogène XHL.

- Optique achromatique de haute qualité, neutre au niveau des couleurs pour des images nettes et sans distorsions.
- Grossissement : x10.
- 20 000 cycles marche/arrêt garantis.
- Pièce de construction principale en métal, résistant aux chocs, robuste, antidérapant.
- Technologie améliorée de lampes XHL, xénon halogène pour une lumière concentrée, blanche, très claire.
- S'utilise avec un liquide d'immersion.
- Alimentation : piles AA LR6 (fournies).
- Garantie : 5 ans (sauf ampoule)**



Dermatoscope + embout + poignée 02 24 011 000

## Dermatoscope LED mini3000® avec embout contact + poignée

Dermatoscope de poche avec éclairage LED.

- Optique achromatique de haute qualité, neutre au niveau des couleurs pour des images nettes et sans distorsions.
- Grossissement : x10.
- 20 000 cycles marche/arrêt garantis.
- Pièce de construction principale en métal, résistant aux chocs, robuste, antidérapant.
- Ne demande pas d'entretien, pas besoin de changer les ampoules.
- LED en HQ pour un rendu fidèle des couleurs et un diagnostic plus précis.
- Gestion thermique des LED pour une luminosité constante tout au long de la durée de vie.
- 100 % plus de lumière en comparaison avec l'éclairage au xénon halogène.
- S'utilise avec un liquide d'immersion.
- Autonomie jusqu'à 10 heures.
- Alimentation : piles AA LR6 (fournies).
- Garantie : 5 ans**



LED HQ  
LED NOW IN HEINE QUALITY.



Embout sans graduation 02 29 014 000  
Embout avec graduation 02 24 016 000

## Dermatoscope Delta® 20 T

Conjugué une optique de précision et la possibilité de passer d'un éclairage polarisé à un éclairage non polarisé.

- Le DELTA 20 T offre une optique de précision sans égale ainsi que la possibilité, à l'aide de la fonction Toggle (bascule par un simple appui sur un bouton), de passer d'un éclairage polarisé à un éclairage non polarisé sans perdre de temps à échanger les embouts de contact.
- La dermatoscopie de contact avec liquides d'immersion demeure toujours possible.
- Il est donc possible d'adapter l'examen à chaque type de lésion et de réaliser le meilleur diagnostic possible.
- Le système optique achromatique de haute qualité fournit des images haute résolution parfaitement nettes.
- Le système de mise au point permet d'atteindre un grossissement de x10 à x16 pour une vision détaillée de toutes les structures, même les plus petites.
- L'éclairage à LED en HQ produit une lumière claire et absolument homogène avec un rendu fidèle des couleurs pour un diagnostic précis.
- Température de couleur : 5 000°K.
- Indice de rendu des couleurs (IRC) > 80 sur une échelle de 100.
- L'ensemble comprend :
  - La tête de Dermatoscope DELTA 20 T.
  - Un embout de contact avec graduation.
  - Une poignée rechargeable BETA 4 USB 3,5 V.
  - 10 ml d'huile de dermatoscopie.
  - 1 cordon de charge USB + adaptateur secteur.
  - Un étui rigide.
- Alimentation : piles (non fournies) ou batterie (selon modèle).
- Garantie : 5 ans (sauf batterie, câble et chargeur)**



Avec poignée BETA4 rechargeable en USB

Dermatoscope Delta® 20 T

02 29 027 000

## Lampe stylo à LED LUXAMED

Lampe stylo de qualité supérieure pour le diagnostic médical.

- Connecteur sur l'agrafe.
- LED 3,0 V autorisée et approuvée pour le diagnostic de l'œil.
- Durée de vie de la LED : 100 000 h en utilisation intensive.
- Intensité lumineuse : 5 lumen.
- Alimentation : 2 piles AAA LR3 (fournies).
- Poids : 31,5 g.

**Garantie : 2 ans**



FABRICATION ALLEMANDE

### Lampe stylo à LED LUXAMED

1	Bleu	02 22 063 060
2	Gris	02 22 063 020
3	Noir	02 22 063 030

### Produits associés

4	Filtere bleu pour diagnostic de l'œil - À l'unité	02 22 064 060
5	Miroir laryngé avec support abaisse-langue - À l'unité	02 22 065 000

## Lampe clip mini3000®

- Lampe compacte, ovale et élégante.
- Éclairage XHL, Xénon Halogène.
- Clip de fixation avec interrupteur intégré.
- Boîtier de haute qualité.
- Finition chromée/plastique.



HEINE QUALITY



1	Bleu	02 22 308 060	2	Noir	02 22 308 030
---	------	---------------	---	------	---------------

## Miroir de CLAR

- Miroir métal Ø 100 mm.
- Réglable en hauteur et en inclinaison par vis papillon.
- Fixation du miroir par vis moletée.
- Éclairage indirect par miroir réfléchissant.
- Bandeau à 2 molettes de réglage : s'adapte à toutes les morphologies.
- Réglable en profondeur et en circonférence.
- Ampoule à LED.
- Alimentation : 2 piles CR 123 (fournies).
- Poids : 470 g.

**Garantie : 2 ans**



Miroir de CLAR	05 05 001 000
----------------	---------------

## Lampe clip mini3000® avec abaisse-langue

- Lampe tout usage avec support pour abaisse langue en bois ou abaisse langue HEINE en plastique.



HEINE QUALITY



### Lampe clip mini3000® avec abaisse-langue

1	Noir	02 22 309 030	
2	Bleu	02 22 309 060	
<b>Produit associé</b>			
3	Abaisse-langue plastique à usage unique	1 boîte de 100	02 20 096 001

## Lampe frontale 3W LED CREE

Cette lampe frontale NX ergonomique et fiable a été conçue pour évoluer dans un environnement professionnel.

- 3 modes :
  - LED CREE de puissance.
  - 2 LED blanches pour plus d'autonomie.
  - 2 LED rouges clignotantes.
- Intensité lumineuse : 60 lux.
- Portée : 60 m.
- Autonomie à pleine puissance : ± 8 heures.
- Résistante à l'eau : IP X4.
- Alimentation : 3 piles AAA LR03 (non fournies).
- Dimensions : L. 5,8 x l. 4 x H. 4,4 cm.
- Poids : 55 g.

**Garantie : 2 ans**



Lampe frontale	05 05 039 000
----------------	---------------

## Stylo lampe LED

Pour les examens médicaux.

- Lampe puissante, légère et maniable, idéale pour les diagnostics.
- Bouton poussoir.
- Torche en métal noir.
- Autonomie : + de 5 H 30.
- Alimentation : 1 pile AAA LR03 (fournie).
- Dimensions : L. 13,2 x Ø 1,4 cm.
- Poids : 42 g.

**Garantie : 6 mois**



Stylo lampe	02 22 315 030
-------------	---------------

## Torche TRACKER PRO LED CREE

- Torche en aluminium anodisé fournissant un éclairage performant grâce à sa LED CREE.
- Lentille incassable, grande résistance aux chocs et aux intempéries.
- Durée de vie des LED : jusqu'à 100 000 heures.
- Intensité : 330 lux.
- Portée : environ 85 m.
- Autonomie : ± 1h30.
- Protection IP54.
- Étui de ceinture en nylon fourni avec la lampe.
- Livré en boîte.
- Alimentation : 2 piles AA LR6 (fournies).
- Dimensions : L. 17 x Ø 3 cm.
- Poids : 82 g.

**Garantie : 1 an**



Torche TRACKER PRO	05 14 002 010
--------------------	---------------

## Oxymètre de pouls Oxy Flash Plus JOLETI

Dispositif non invasif haute précision, mesurant la saturation du sang en oxygène (SpO<sub>2</sub>) et la fréquence du pouls.

- Petit, léger et compact, il est pratique à transporter.
- Écran LED haute luminosité avec SpO<sub>2</sub>, pouls et rythme cardiaque.
- Simple d'utilisation et mesure rapide.
- Faible consommation d'énergie.
- Indicateur de batterie faible.
- Arrêt automatique.
- 2 modes d'affichage.
  - SpO<sub>2</sub> : 70% - 100%, résolution : 1%.
  - Pouls : 30 - 250 bpm, résolution : 1 bpm.
- Précision de mesure :
  - SpO<sub>2</sub> : 70% - 100%, résolution : ±2%.
  - Pouls : 30 - 99 bpm, résolution : ±2 bpm - 100 - 250 bpm, résolution : ±2%.

- Alimentation : 2 piles AAA LR03 (fournies).
- Dimensions : L. 6 x l. 3,2 x H. 2,9 cm.
- Poids : 55 g
- DM Classe IIa



joleti

Oxymètre Oxy Flash Plus

L. 6 x l. 3,2 x H. 2,9 cm

02 32 195 000

## Oxymètre de pouls Oxy Quick JOLETI

- Écran bicolore OLED avec affichage du pourcentage de SpO<sub>2</sub>, fréquence cardiaque et barographe de pulsation.
- 6 modes d'affichage.
- Arrêt automatique.
- SpO<sub>2</sub> : Plage de mesure : 70% - 100%.
- Résolution : 1%.
- Précision de la mesure : 80%~100% : ±2% (dont 80%) ; 70%~79% : ±3% ; inférieur à 70% aucune exigence ;
- Pouls : Plage de mesure : 30 - 254 bpm. Précision de la mesure : ≤ 100 bpm, ± 1 bpm ; > 100 bpm, ± 2 bpm.
- Livré avec une dragonne et un manuel d'utilisation.
- Alimentation : 2 piles AAA LR03 (fournies).
- Dimensions : L. 5,8 x l. 3,5 x H. 3 cm.
- Poids : 33 g (sans les piles)
- DM Classe IIa

joleti

j



Oxymètre de pouls Oxy Quick

L. 5,8 x l. 3,5 x H. 3 cm

02 32 271 030

## Oxymètre de pouls OXYGO

Convient aux professionnels de santé désireux d'avoir un oxymètre simple d'utilisation et rapide à mettre en œuvre pour une utilisation en cabinet ou en déplacement.

- Écran numérique LCD 30 x 20 mm.
- Épaisseur de doigt de Ø 0,8 à 2,5 cm.
- Affichage simultané de la SpO<sub>2</sub> et du pouls.
- SpO<sub>2</sub> : plage de mesure de 35 à 100% avec précision de +/- 2% entre 70% et 100% et +/- 3% entre 70% et 100% pour les personnes souffrant d'une mauvaise circulation sanguine.
- Affichage de la fréquence cardiaque de 30 à 200 bpm avec précision +/- 3 bpm.
- Affichage barographe de l'intensité du signal pulsatile.
- Indicateur de batterie faible.
- Arrêt automatique au bout de 5 s d'inactivité.

Livré avec :

- Une housse de rangement, une dragonne et un manuel d'utilisation.
- Alimentation : 2 piles AAA LR03 (fournies).
- Dimensions : L. 6,3 x l. 3,7 x H. 2,9 cm.
- Poids : 40 g.
- Garantie : 2 ans

YouTube



Spengler



Gris

02 32 025 020

## Oxymètre de pouls en silicone BC 300 CB 3

Entièrement en silicone pour un confort et une précision supérieurs.

- Écran bicolore OLED avec affichage du pourcentage de SpO<sub>2</sub>, fréquence cardiaque, barographe de pulsation, pléthysmogramme.
- Arrêt automatique.
- Indicateur de batterie faible.
- 6 modes d'affichage.
- Luminosité réglable.
- Pour doigt de Ø 14 à 20 mm.
- Autonomie : 8h d'utilisation en continu.
- Alimentation : 1 pile AAA LR03 (fournie).
- Dimensions : L. 6,25 x l. 4,7 x H. 3,95 cm.
- Garantie : 2 ans



Oxymètre silicone BC 300 CB 3

02 32 029 000

## Oxymètre de pouls pédiatrique OXYFROG

Oxymètre de pouls digital adapté aux enfants.

- Adapté à l'usage pédiatrique avec un design spécialement conçu pour dédramatiser l'examen.
- Écran LCD automatiquement orientable.
- Courbe de pléthysmographie.
- Facile à utiliser.
- Adapté aux enfants de 10 à 40 kg.
- Sécurité enfant, trappe à piles fermée par vis.
- SpO<sub>2</sub> : plage de mesure 0 à 100% avec résolution : 1%.
- Pouls : plage de mesure 30 - 250 bpm avec résolution de 1 bpm.
- Livré avec dragonne.
- Alimentation : 2 piles AA (incluses).
- Dimensions : L. 5,9 x l. 3,7 x H. 3,5 cm.
- Poids : 50 g.
- Garantie : 2 ans

Spengler



Oxymètre de pouls pédiatrique Oxyfrog

02 32 199 000

## Oxymètre de pouls enfant MD300C53

Le plus petit oxymètre de pouls.

- Simple à utiliser et aspect ludique.
- Affichage à LED bicolore de la SpO<sub>2</sub>, du pouls et pléthysmogramme.
- Réglage sur 6 niveaux de la luminosité.
- A partir de 8 ans.
- Précision :
  - Saturation SpO<sub>2</sub> : 70 à 100% (±3% de 70 à 79% et ±2% de 80 à 100%), résolution 1%.
  - Pouls : 30 à 235 bpm (±2 bpm jusqu'à 99 bpm et ±2% au delà).
- Faible consommation : mise sous/hors tension automatique.
- Témoin de batterie faible.
- Lorsqu'aucun signal ou signal faible n'est détecté, l'oxymètre de pouls s'éteint automatiquement en 8s.
- Alimentation : 2 piles AAA LR03 (fournies).
- Dimensions : L. 4,9 x l. 2,8 x H. 2,8 cm.
- Poids : 35 g.



Oxymètre de pouls enfant MD300C53

02 32 035 000



## Oxymètre de pouls PC-60F

### Boîtier anti-choc, résistant aux éclaboussures d'eau.

- Utilisation sur patients adultes et pédiatriques en cabinet ou à domicile.
- Écran bicolore LED avec indication du pourcentage de SpO<sub>2</sub>, fréquence cardiaque, indice de perfusion, barre graphe de pulsation, pléthysmogramme.
- Écran orientable : 4 modes d'affichage.
- Enregistrement des 12 dernières mesures.
- Alarmes réglables visuelles et sonores, haute et basse pour SpO<sub>2</sub> et fréquence cardiaque.
- Mode « spot check » : interprétation des valeurs au bout de 30 secondes (en anglais), ou Mode Surveillance Continue.
- ON/OFF automatique.

### Précision :

- SpO<sub>2</sub> : 35 % à 100 % (± 3 % de 70 % à 100 %).
- Pouls : 30 à 240 bpm (± 2bpm ou ± 2 %).
- Fourni avec une dragonne.

- Alimentation : 2 piles AAA LR3 (fournies).
- Dimensions : L. 6 x l. 3,3 x H. 3 cm.

- Poids : 60 g (avec piles).

DM Classe IIa

Garantie : 2 ans



## Oxymètre de pouls PC-60E

### L'oxymètre idéal pour tous les âges.

- Fiable et précis.
- Position ON/OFF automatique.
- Précision SpO<sub>2</sub> : +/- 2% / 70-100 %.
- Large écran couleur OLED multidirectionnel (4 positions).
- Mesure précise de la SpO<sub>2</sub>, du rythme cardiaque (PR), et de l'indice de perfusion (PI).
- Affichage : SpO<sub>2</sub>, rythme cardiaque (PR), indice de perfusion (PI), pléthysmogramme et graphe des pulsations.
- Affichage de l'intensité du signal pour vérification du bon placement du doigt.

- Alertes visuelles (clignotement) et sonores préréglées pour la SpO<sub>2</sub> et le pouls.
- Indicateur de batteries faibles.
- Autonomie de 30 heures.
- Livré avec : 1 dragonne, 1 manuel d'utilisation et un certificat de qualité.
- Vendu sans capteur.
- Alimentation : 2 piles AAA alcaline (fournies).
- Dimensions : L. 6,1 x l. 3,1 x H. 3,3 cm.
- Poids : 59 g.
- Garantie : 2 ans



Oxymètre de pouls PC-60E

02 32 198 000

### Produits associés

Capteur SpO <sub>2</sub> pédiatrique à clip	02 32 281 000
Capteur SpO <sub>2</sub> pédiatrique silicone	02 32 282 000

## Oxymètre/tensiomètre CONTEC\*

### Un seul appareil permet de prendre à la fois la tension artérielle et le pourcentage de SpO<sub>2</sub> par simple ajout d'un capteur oxymétrique.

- Mesure entièrement automatique au bras, de la tension et du rythme cardiaque.
- Affichage des pressions systolique, diastolique moyenne et de la fréquence cardiaque.
- Affichage de la date et de l'heure.
- Historique des valeurs tensionnelles : liste et tendances.
- Gonflage et décompression automatiques.
- Arrêt automatique.
- Fonction accessible par simple ajout d'un capteur oxymétrique.
- Affichage couleur de la SpO<sub>2</sub>, de la courbe de pléthysmographie et du pouls.
- Mesure au doigt du pourcentage de SpO<sub>2</sub>.
- Livré avec un capteur interchangeable SpO<sub>2</sub> adulte et un brassard adulte.
- Alimentation : 4 piles AA LR6 (non fournies).
- Garantie : 1 an



\* Cet appareil est adapté aux besoins des médecins généralistes et des particuliers mais, du fait de la fragilité du connecteur SPO2 (USB), il n'est pas destiné à un usage intensif (hôpitaux, ambulances).

Oxymètre/tensiomètre CONTEC 02 32 028 000

Accessoires en option

Brassard pédiatrique 02 32 027 000

Brassard large adulte 02 32 026 000

Capteur SpO<sub>2</sub> adulte 02 32 129 000

Capteur SpO<sub>2</sub> pédiatrique 02 32 126 000

## Oxymètre de pouls PC-60NW

### Oxymètre de pouls adulte avec capteur déporté pour fonction pédiatrique.

- Possibilité d'adapter un capteur pédiatrique externe.
- Affichage pourcentage SpO<sub>2</sub>, indice de perfusion, fréquence cardiaque, barre graphe pulsation et pléthysmogramme.
- Grand écran 4 couleurs LED avec inclinaison automatique (4 modes d'affichage).
- Alarmes visuelles et sonores réglables, haute et basse pour SpO<sub>2</sub> et fréquence cardiaque.
- Accès au menu par 1 bouton : réglage des alarmes et du mode silencieux.
- Prise micro-USB pour branchement d'un capteur pédiatrique externe.
- ON/OFF automatiques.
- Indication d'usure des piles.
- Faible consommation d'énergie.
- Caractéristiques techniques :
- SpO<sub>2</sub> : 70 % à 99 % (± 3 % de 70 % à 100 %).
- Pouls : 30 à 240 bpm (± 2bpm ou ± 2 % le plus grand).
- Livré avec : 1 dragonne et 1 notice.
- Coloris selon arrivage.
- Alimentation : 2 piles AAA LR03 (fournies).
- Dimensions : L. 6,6 x l. 3,6 x H. 3,3 cm.
- Poids : 60 g (avec piles).
- DM Classe IIa
- Garantie : 2 ans



Affichage multidirectionnel automatique par gyroscope

Oxymètre de pouls PC-60NW (coloris selon arrivage)

02 32 280 000

### Produits associés

Capteur SpO<sub>2</sub> pédiatrique à clip 02 32 281 000

Capteur SpO<sub>2</sub> pédiatrique silicone 02 32 282 000

## Oxymètre de pouls EDAN H100B

### Compatible capteur NELLCORM™.

- Alimentation : 4 piles AA LR6 ou batterie Ni-MH.
- Dimensions : 16 x 7 x 3,76 cm.
- Poids : 165 g.
- Garantie : 2 ans



EDAN

Oxymètre EDAN H100B 02 32 040 000

### Produits associés

Capteur néonatal (entre 3 et 4 kg) 02 32 041 000

Coque de protection 02 32 042 000

## Oxymètre de pouls portable Nellcor compatible Master Palm 3®

### Moniteur portable, petit et ergonomique pour une surveillance continue et ponctuelle de l'oxymétrie de pouls.

- Alimentation : 4 piles AA LR6 (fournies).
- Dimensions : L. 15,6 x l. 7 x H. 3,2 cm.
- Poids : 274 g.
- Garantie : 2 ans



Spengler

Oxymètre Master Palm 3® 02 32 137 000

### Produits associés

Capteur pédiatrique 02 32 138 000

Capteur néonatal 02 32 139 000

## Électrocardiographe CARDIOMATE 3® 3 pistes

- Acquisition de 12 pistes simultanées visibles sur écran LCD couleur 7 pouces (résolution 800 x 480 px) inclinable.
- Mémoire 1 000 ECG.
- Connexion au PC par simple câble USB (détecté comme un disque dur externe).
- L'enregistrement et l'impression de l'ECG sont déclenchés avec une seule touche.
- Interprétation automatique et détection de pacemaker.
- Protection intégrée contre les défibrillateurs
- Autonomie de batterie : ±3 H (soit ±1080 ECG).
- Poignée de transport.
- Papier d'enregistrement en rouleau : 1,80 mm x L. 20 m.

### Caractéristiques :

- Interface réseau, USB et carte SD.
- Fréquence d'échantillonnage 32 000 Hz par canaux.
- Convertisseur 24 bits.
- Filtre EMG : 25 Hz/30 Hz/40 Hz.
- Filtre DFT : 0.05 Hz/0.15 Hz/ 0.25 Hz/0.32 Hz/0.5 Hz/0.67 Hz/ADS.
- Filtre passe-bas : 75 Hz /100 Hz /150 Hz.
- Alimentation : secteur 100/240 V ~ 50/60 Hz et batterie lithium-ion 14,8 V ~ 2 200 mAh.
- Dimensions : L. 31 x l. 24,4 x H. 6,5 cm.
- Poids : 2,25 kg
- DM Classe IIa**
- Garantie : 2 ans**

### Livré avec :

- 1 câble patient,
- 4 électrodes d'extrémités (pinces),
- 6 électrodes thoraciques (ventouses),
- 1 adaptateur secteur + câble secteur,
- 1 rouleau de papier thermique,
- Manuel d'utilisation.



ECG CARDIOMATE 3® 3 pistes

03 02 070 000

## CARDIOMATE PC-ECG

Disponibles en 2 modèles, avec connectique USB ou Bluetooth, les PC ECG SPENGLER reprennent les performances XXL des ECG classiques et répondent parfaitement aux besoins d'un cardiologue libéral.

- Précision identique à la gamme ECG : vitesse d'échantillonnage record de 32 000 Hz.
- Affichage et acquisition en temps réel sur PC & Android (12 pistes).
- Puissance de traitement accrue pour une analyse optimale.
- Détecteur de PACEMAKER.
- Connecté : par USB ou Bluetooth pour contrôler l'ECG à distance et visualiser instantanément l'activité électrique du cœur du patient.
- Inclus : 1 câble patient, 4 électrodes d'extrémités (pinces), 6 électrodes thoraciques (ventouse), 1 câble USB, logiciel PC ECG + dongle USB, et 1 manuel d'utilisation. (+ logiciel Android, dongle Bluetooth uniquement pour la version Bluetooth).
- Alimentation : Auto alimenté par USB / 2 piles AAA (uniquement pour la version Bluetooth).
- Dimensions : L. 68 x l. 126 x H. 24 mm.
- Poids : 132 g
- Garantie : Spengler : 2 ans**



Version USB

03 02 071 000

Version Bluetooth

03 02 072 000

## ECG portable FUKUDA FCP8100 3 pistes

### Mesures des paramètres + interprétation automatique.

#### Caractéristiques :

- Autonomie de 2h par batterie.
- Acquisition standard au repos 12 dérivations.
- Acquisition mode arythmie 3 dérivations.
- Ecran LCD L. 115 x l. 86 mm, avec affichage 3/6/12 pistes.
- Impression 3 pistes.
- Réponse en fréquence 0,05 à 150 Hz.
- Fréquence d'échantillonnage : 8000 Hz/sec/canal.
- Filtres courant alternatif / musculaire / mouvement respiratoire.
- Mesure de 30 à 300 battements par minute.
- Impression par peigne thermique, largeur papier 63mm.
- Enregistrement mode automatique et manuel.
- 5 vitesses d'enregistrement.
- Interprétation automatique désactivable (Code Minnesota).
- 1 sortie Lan pour extraction des données sur informatique au format FUKUDA, FDA XML, PDF (courant 2019).
- 2 x USB 2.0 / 1 x USB 2.0 (pour USB Wifi en option).
- Mémoire de 500 ECG.
- Ecran couleur tactile 7 pouces, affichage 12 dérivations.
- Clavier alphanumérique par touches « tactiles » sur écran.
- Informations patient (Nom, ID, âge, sexe,...).
- Indicateur visuel de connexion des électrodes.
- Détection automatique du pacemaker.
- Mesures des paramètres QRS.

#### Livré avec :

- Un câble secteur.
- Un câble patient 10 fils à fiche banane.
- Un jeu de 4 pinces membres, 4 couleurs.
- Un jeu de 6 poires précordiales.
- Un manuel d'utilisation.
- Une liasse de papier.
- Une sacoche.
- Alimentation : secteur ou batterie (2 h d'autonomie).
- Dimensions : L. 25 x l. 19 x H. 7,1 cm.
- Poids : 2 kg (sans batterie)
- DM Classe IIa**
- Garantie : 3 ans (sauf batterie, câble et accessoires)**



ECG FCP8100 3 pistes

03 03 051 000

## Électrocardiographe CardiofaxC ECG-3150

### ECG 3 pistes compact et léger.

- Écran TFT couleur 5 pouces.
- Calcul des paramètres et Interprétation (ECAPS 12C).
- Interprétation pour nouveau-né <3 ans.
- Mémoire tampon 3 min (possibilité de revenir sur 3 min de tracé)
- Réseau filaire/sans fil (module interne).
- Mémoire USB.
- Export des données en DICOM, PDF.
- Imprimante réseau.
- Lecteur de carte magnétique et lecteur de code à barres (1D/2D) en option.
- Largeur papier : 63 mm.
- Impression papier : 1/2/3 pistes.
- Alimentation : secteur ou batterie (3 h d'autonomie).
- Dimensions : L. 26 x l. 17,2 x H. 7,5 cm.
- Poids : 1,1 kg (sans batterie)
- Garantie : 2 ans**

NIHON KOHDEN



Version WIFI

03 02 101 000

Version filaire

03 02 102 000

## ECG CARDIOVIT FT1 tactile

L'appareil **CARDIOVIT FT1** est un électrocardiographe 12 dérivations conçu pour enregistrer, afficher et analyser les ECG de repos.

- Électrocardiographe avec écran couleur 8" tactile et imprimante thermique haute résolution intégrée.
- L'écran tactile multipoint permet de saisir des données patient, d'enregistrer des ECG et d'ajuster les paramètres de l'appareil de façon simple, intuitive et efficace.
- Clavier multi-touch.
- Excellente qualité du tracé : fréquence d'échantillonnage à 32 000 Hz.
- Bande passante jusqu'à 250 Hz (nécessaire en pédiatrique cardiaque).
- Prévisualisation du signal en temps réel et vérification de la qualité (code couleur).
- Programme de vérification du positionnement des électrodes.
- Détection inversion dérivation.
- Câbles et accessoires identiques à tous les ECG Schiller.
- Mémoire pour au moins 350 enregistrements ECG ou 100 enregistrements de rythme de repos.
- Interface : Ethernet, WIFI, USB (export PDF).

### Caractéristiques :

- Sensibilité : 10 mm/mV.
- Vitesse ECG : 25 / 50 mm/s.
- Vitesse de la courbe d'impression : 5 / 12,5 / 25 / 50 mm/s.
- Filtre de ligne : 50 ou 60 Hz.
- Alimentation : secteur ou batterie (autonomie : 350 ECG).
- Dimensions : L. 23 x l. 16 x H. 3 cm.
- Poids : 1,1 kg (avec papier).

**DM Classe IIa**

**Garantie : 3 ans**

### Livré avec :

- Câble ECG 10 brins fiches banane.
- 500 électrodes bio adhésives.
- 10 snap clip.
- Rame de papier d'enregistrement.
- Chargeur secteur.
- En option : ETM (programme d'interprétation d'ECG) pour adultes, enfants et sportifs réguliers (critères de SEATTLE).



Pour un logiciel déjà intégré lors de la livraison du produit, choisissez la référence 03 02 217 000. Pour une installation du logiciel à distance par le fournisseur, choisissez la référence 03 02 218 000.

ECG CARDIOVIT FT1 03 02 216 000

Installation du logiciel d'export PDF sur le PC via télémaintenance

03 02 218 000

Logiciel d'interprétation pour CARDIOVIT FT1 03 02 217 000

## ECG CARDIOVIT AT1 G2

Le **CARDIOVIT AT1 G2** est un électrocardiographe 12 dérivations conçu pour enregistrer, afficher et analyser les ECG de repos.

- ECG 3 pistes avec écran couleur 5" et imprimante thermique haute résolution intégrée.
- Compact et léger : moins de 2 kg (avec une ramette de papier).
- Excellente qualité du tracé : fréquence d'échantillonnage à 32 000 Hz.
- Bande passante jusqu'à 250 Hz (nécessaire en pédiatrique cardiaque).
- Pré-visualisation de l'ECG avant impression.
- Programme de vérification du positionnement des électrodes.
- Clavier simplifié à membrane pour une hygiène maximale.
- Câbles et accessoires identiques à tous les ECG Schiller.
- Exportation PDF sur clé USB.

### Livré avec :

- Câble patient 10 brins fiches bananes.
- Tube gel.
- Électrodes précordiales.
- Pincettes membres.
- Chargeur secteur.
- Manuel d'emploi et 1 rame papier d'enregistrement.
- En option : ETM (programme d'interprétation d'ECG) pour adultes et enfants.
- Alimentation : secteur ou batterie (autonomie : 250 ECG).
- Dimensions : L. 28,5 x l. 18,9 x H. 6,1 cm.
- Poids : 1,9 kg (avec papier).
- DM Classe IIa**
- Garantie : 3 ans**



ECG CARDIOVIT AT1 G2

03 02 214 000

Logiciel d'interprétation ETM pour CARDIOVIT AT1 G2

03 02 215 000

## ECG 3 pistes EDAN SE-300B

- Mémoire 144 ECG, enregistrements des ECG : manuel et automatique avec interprétation testée CSE/AHA/MIT.
- Enregistrement des 12 dérivations simultanément avec convertisseur 24 bits.
- Filtration digitale :
- Bande passante 0,05 - 0,15 - 0,25 - 0,32 - 0,5 - 0,67 Hz.
- Bande étroite : 25/35/45 Hz/OFF.
- Principal d'alimentation : 75/100/150 Hz.
- Sensibilité / amplitude : 2,5/5/10/20,10/5, AGC (mm/mV).
- Ecran : 320 x 240 LCD.
- Imprimante thermique haute résolution intégrée ou possibilité de brancher une imprimante externe pour impression des 12 dérivation sur A4.
- Vitesse de déroulement du papier : 5, 6,25, 10, 12,5, 25 ou 50 mm/s.
- Connectivité : Ethernet/RS232/USB.
- Possibilité d'exporter les données en PDF directement sur une clé USB.

### Livré avec :

- 1 câble patient.
- 10 fils à fiche banane.
- 6 électrodes précordiales.
- 4 sangles avec électrodes intégrées.
- 1 liasse de papier.
- 1 manuel d'utilisation.
- 1 fusible de rechange.
- Validation CE / TÜV.
- Alimentation : secteur 220-110 V ~ 50/60 Hz ou batterie lithium-ion.
- Poids : 2,5 kg.
- Garantie : 3 ans**



EDAN

ECG EDAN SE-300B

03 02 060 000

Papier ECG - 80 mm x 20 m 1 rouleau

03 08 088 000

## ECG 3 pistes avec écran tactile EDAN SE-301

EDAN

- Ecran couleur tactile 5 pouces (800 x 600 pixels).
- Mémoire : 500 ECG.
- Enregistrements des ECG : manuel et automatique avec interprétation testée CSE/AHA/MIT.
- Grande connectivité : possibilité de transférer directement le rapport en PDF/XML/SCP/ DICOM vers une clé USB. Connexions : Ethernet / RS232 / USB / Wifi / Micro SD.
- Bande passante permettant les analyses pédiatriques précises : 0.01 à 300 Hz.
- CMRR de 140dB.
- Détection automatique qualité du signal avec code couleur pour chaque électrode.
- Imprimante thermique haute résolution intégrée ou possibilité de brancher une imprimante externe pour impression des 12 dérivation sur A4.

### Livré avec :

- 1 câble patient.
- 10 fils à fiche banane.
- 6 électrodes précordiales.
- 4 sangles avec électrodes intégrées.
- 1 liasse de papier.
- 1 manuel d'utilisation.
- 1 fusible (rechange).
- Validation CE / TÜV.
- Alimentation : secteur ou batterie lithium-ion.
- Poids : 1 kg.
- Garantie : 3 ans**



ECG EDAN tactile SE-301 L. 22 x l. 14 x H. 5,5 cm

03 03 155 000

Papier ECG - 80 mm x 20 m 1 rouleau

03 08 088 000



## ECG ISE sur tablette tactile

ECG sur tablette tactile portable, doté de technologies avancées et de logiciels intelligents fournissant au clinicien des interprétations de résultats fiables, améliorant ainsi sa productivité.

- Design léger et facilement transportable.
- Écran tactile HD de 10.1 pouces.
- Facilement nettoyable et désinfectable.
- Fonction d'analyse de Pacemaker.
- Technologie de filtre auto-adaptif.
- Algorithme SEMIP.
- Echantillonnage intelligent et précis.
- Connectivité USB, Bluetooth et Wifi.
- Emplacement pour carte SIM et carte SD.
- Mémoire de 200 000 mesures.
- Possibilité d'exporter en PDF ou USB.
- Dispose d'un port Ethernet, 3 USB-B, et 1 USB-C.
- Interprétation automatique P2.
- Dispose d'un lecteur de code barres et d'un lecteur infrarouge.
- Dispose d'un port USB et d'un NFC.

- Alimentation : Batterie lithium-ion.
- Poids : 12 kg.
- DM Classe IIa**
- Garantie : 2 ans**



Électrocardiographe avec poignée L. 27 x l. 18 x H. 28 cm 03 02 062 000 Electrocardiographe avec imprimante L. 27 x l. 2,8 x H 18 cm 03 02 063 000

## ECG numérique EDAN SE-1010

### ECG numérique 12 dérivations.

- ECG informatisé se connectant à un PC en USB, les rapports ECG peuvent être exportés au format PDF, Word et JPG.
- Modes d'enregistrements des ECG : manuel et automatique avec interprétation testée CSE/AHA/MIT.
- Enregistrement des 12 dérivations simultanément avec convertisseur 24 bits.

### Filtration digitale :

- Bande passante : 0,05 - 0,15 - 0,25 - 0,32 - 0,5 - 0,67 Hz.
- Bande étroite : 25/35/45 Hz/OFF.
- Principal d'alimentation : 75/100/150 Hz.
- Sensibilité / amplitude : 2,5/5/10/20,10/5, AGC (mm/mV).
- Mesures, calculs et interprétations sont inclus dans le programme multilingue.

### ECG livré avec :

- 1 câble patient 10 fils à fiche banane.
- 6 électrodes précordiales.
- 4 pinces membres.
- 1 manuel d'utilisation.
- CD ROM d'installation (XP, Vista, Seven 32 ou 64 bits).
- 1 sacoche de transport.
- Validation CE / TÜV.

### Alimentation : par le port USB de l'ordinateur.

- Dimensions : L. 14,8 x l. 10 x H. 4 cm.
- Poids : 210 g.

- Garantie : 3 ans**



ECG numérique EDAN SE-1010 03 04 025 000

## Holter ECG SE-2003

- Holter ECG numérique 3 pistes (enregistrement 24-48-96 heures).
- Écran couleur OLED affichant la courbe d'une dérivation.
- Ultra compact (seulement 50 g) et résistant - protections des données (résiste à l'eau et la poussière IP27).
- Possibilité de l'utiliser même sous la douche.
- Facile à nettoyer.
- Détection de Pacemaker.
- Jusqu'à 8 jours d'enregistrement avec la pile pleinement chargée.
- Taux d'échantillonnage réglable.
- Facile à programmer.
- Logiciel d'analyse et de stockage des données en français.
- Analyse rapide (chargement des données via USB ou micro SD : 20 s).
- Affichage complet jusqu'à 96 heures d'enregistrement.
- Modèles d'analyses paramétrables.
- Analyses : ST Segment, AFIB/FLUB, HRV/HRT, OSA.

### Fourni avec :

- 30 électrodes adultes UU à pression.
- Câble patient 7 électrodes à pression.
- Une ceinture.
- Une housse.
- CD ROM.
- Clé USB sentinelle.
- Micro SD 1 Go.
- Sacoche de transport.

### Alimentation :

- 1 pile AAA LR03 (non fournie).
- Dimensions : L. 4,9 x l. 7,6 x H. 1,6 cm.
- Poids : 50 g.

- Garantie : 2 ans**



Holter EDAN SE-2003 03 26 010 000

## ECG EDAN SE-1010 WIRELESS

### ECG numérique de repos sans fils 12 dérivations.

- ECG informatisé composé d'un récepteur se connectant à un PC en USB et d'un module patient émetteur connecté sans fil.

#### Émetteur :

- Poids 113 g.
- Dimensions : L. 63 x L. 10,7 x EP. 2,3 cm.

#### Récepteur :

- Poids : 210 g.
- Dimensions : L. 14,8 x l. 10 x Ep. 4 cm.
- Modes d'enregistrements des ECG : manuel et automatique avec interprétation testée CSE/AHA/MIT.
- Enregistrement des 12 dérivations simultanément avec convertisseur 24 bits.

### Filtration digitale :

- Bande passante : 0,05 - 0,15 - 0,25 - 0,32 - 0,5 - 0,67 Hz.

- Bande étroite : 25/35/45 Hz/OFF.
- Principal d'alimentation : 75/100/150 Hz.
- Sensibilité / amplitude : 2,5/5/10/20,10/5, AGC (mm/mV).
- Mesures, calculs et interprétations sont inclus dans le programme multilingue.
- Les rapports ECG peuvent être exportés au format PDF, Word et JPG.

### ECG livré avec :

- 1 Câble patient 10 fils à fiche banane.
- 6 électrodes précordiales.
- 4 pinces membres.
- 1 manuel d'utilisation / 1 CD ROM d'installation (XP, Vista, Seven 32 ou 64 bits).
- Alimentation : émetteur : piles AA LR6 / récepteur : câble USB.

- Garantie : 3 ans**



ECG numérique EDAN SE-1010 WIRELESS

03 04 026 000



## ECG 3 pistes 1103G

Portable - Léger - Autonome.

- 12 dérivations simultanées.
- Écran LCD 3,8 pouces, 12 dérivations.
- Modes : automatique, manuel, rythme (1 mn avec analyse de l'intervalle RR).
- Calcul des paramètres automatique et interprétation.
- Mémoire interne pour 12 tracés ECG.
- Carte SD optionnelle (interne) pour 250 tracés ECG.
- Poignée de transport intégrée.
- Connectique : USB, RS232.
- Logiciel de transfert vers PC en option, export direct en différents formats.

**Caractéristiques :**

- Sensibilité : auto, 2,5, 5, 10, 20, 40 mm / mV ( $\pm 5\%$ ).

- Vitesse : 5 / 6,25 / 10 / 12,5 / 25 / 50 mm/s ( $\pm 3\%$ ).
- Filtre EMG : 25/45 Hz.
- Fréquence de réponse : 0,05Hz~165Hz.
- Mode d'impression : peigne thermique.
- Largeur papier : 63 mm (rouleau).
- Poids complet (avec batterie et alimentation secteur) : 2,5 kg.

**Livré avec :**

- Câble patient fiches bananes, 4 pinces membres, 6 poires précordiales.
- En option écran couleur 5.7".
- Alimentation : secteur ou batterie Ni-MH.
- Dimensions : L. 34,5 x l. 30 x H. 8 cm.
- Poids : 2,5 kg
- Garantie : 2 ans (sauf accessoires)**



ECG 1103G 03 02 316 005  
Papier 63 mm x 30 m par 10 rouleaux 03 08 351 001

## ECG 3 pistes iE3

- Écran incliné couleur 7 pouces TFT LCD incliné.
- Menu à l'écran avec touche de navigation.
- Clavier alphanumérique en silicone.
- Gel du tracé - Mémoire tampon de 300 s.
- Affichage des résultats à l'écran.
- Mémoire 1 500 tracés.
- Connectique : 2 USB, 1 réseau, carte SD.
- Format exportable (SD ou USB) : PDF, XML, JPEG, DICOM.

**Caractéristiques :**

- Modes d'enregistrement : automatique, manuel, rythme (30s à 300s avec analyse).
- Calcul des paramètres et interprétation.
- Écran couleur 7 pouces haute résolution, 12 dérivations (3x4, 3x4+1R, 6x2, 6x2+1R, 12x1).
- Papier d'enregistrement : thermique, 80 mm x 30 m (rouleau).
- Formats d'impression : 3x4, 3x4+1R. / Autonomie de 2h30 par batterie.
- Sensibilité : Auto, 0,625 mm/mV, 1,25 mm/mV, 2,5 mm/mV, 5 mm/mV, 10/5 mm/mV, 10 mm/mV, 20/10mm/mV, 20 mm/mV, and 40 mm/mV.

- Vitesses d'impression : 5 / 6.25 / 10 / 12.5 / 25 / 50 mm/s.
- Paramètres de mesure : Fréquence ventriculaire, Intervalle PR, Temps Limite QRS, Intervalle QT/QTc, Axe P/QRS/T, Amplitude RV5/SV1 et amplitude RV5+SV1.
- Acquisition du signal : simultané 12 dérivations, 10 s à 24 s.
- Filtres : EMG, AC, ligne de base (0.01 à 0.8Hz).
- Taux d'échantillonnage : 8000 Hz.
- Filtres passe-bas : 25, 35, 75, 100, 150, 250Hz.
- Fréquence de réponse : 0.05 Hz - 250 Hz.

**Livré avec :**

- Câble patient fiches bananes, 4 pinces membres, 6 poires précordiales.
- Alimentation : secteur ou batterie lithium-ion 14,8 V ~ 2 200 mAh.
- Dimensions : L. 32,4 x l. 26,4 x H. 9,5 cm.
- Poids : 2,3 kg
- Garantie : 2 ans (sauf accessoires)**



ECG iE3 03 02 221 005  
Papier thermique - L. 30 m x l. 80 mm - 10 rouleaux 03 08 238 001

## ECG 3 pistes iE300

ECG excellente qualité, léger et compact. Grand écran couleur. Calcul des paramètres et interprétation. Exportation des données en PDF sur clé USB.

- Menu à l'écran avec touche de navigation.
- Connectique : 2 USB/1 réseau.
- Mémoire interne : 3 000 tracés.
- Formats exportables (USB) : PDF, XML, JPEG, DICOM.

**Caractéristiques :**

- Modes d'enregistrement : automatique, manuel, rythme (30 à 300 s avec analyse de l'intervalle RR).
- Calcul des paramètres et interprétation.
- Écran couleur 5 pouces haute résolution, 12 dérivations (3x4, 3x4+1R, 6x2, 6x2+1R, 12x1).
- Papier d'enregistrement : thermique, 80 mm x 20 m (rouleau).
- Formats d'impression : 3x4, 3x4+1R.
- Sensibilité : Auto, 0,625, 1,25, 2,5, 5, 10/5, 10, 20/10, 20 et 40 mm/mV.
- Vitesses d'impression : 5 / 6.25 / 10 / 12.5 / 25 / 50 mm/s.
- Paramètres de mesure : Fréquence ventriculaire, Intervalle PR, Temps Limite QRS, Intervalle QT/QTc, Axe P/QRS/T, Amplitude RV5/SV1 et amplitude RV5+SV1.

- Acquisition du signal : simultané 12 dérivations, 10 s à 24 s.
- Filtres : EMG, AC, ligne de base (0.01 à 0.8Hz).
- Taux d'échantillonnage : 8000 Hz.
- Filtres passe-bas : 25, 35, 75, 100, 150, 250Hz.
- Fréquence de réponse : 0.05 Hz ~ 250 Hz.

**Livré avec :**

- Câble patient fiches bananes, 4 pinces membres, 6 poires précordiales, 1 mode d'emploi.
- Alimentation : 1 batterie lithium-ion 11,1 V ~ 2 600 mAh (jusqu'à 4 h d'autonomie).
- Dimensions : L. 28,1 x l. 19,1 x H. 5,9 cm.
- Poids : 1,3 kg
- Garantie : 2 ans (sauf accessoires)**



ECG iE300 3 pistes 03 02 100 000  
Papier pour ECG Cardio iE300 - L. 20 m x l. 8 cm - 10 rouleaux 03 08 363 001

## ECG 6 pistes 1106L

Large écran couleur tactile, portable et autonome.

- 12 dérivations simultanées.
- Écran LCD couleur tactile, 6 pouces (12 dérivations).
- Imprimante thermique - Nombre de canaux : 6, 3, 3+, 3+++.
- Touche « Gel du tracé ».
- Clavier Alphanumérique.
- Modes : automatique, manuel, rythme (1 mn avec analyse de l'intervalle RR).
- Calcul des paramètres automatique et interprétation.
- Mémoire interne de 180 tracés ECG.
- Poignée de transport intégrée.
- Connectique : USB, réseau (pour upgrade), RS232.
- Logiciel de transfert vers PC en option, export direct en différents formats.

**Caractéristiques :**

- Sensibilité : Auto, 2,5, 5, 10, 20, 40 (mm / mV)  $\pm 5\%$ .
- Vitesse : 5/6.25/10/12.5/25/50 mm/s  $\pm 3\%$ .
- Filtre EMG : 25/45 Hz - Filtre anti dérive.
- Fréquence de réponse : 0,05 Hz~165 Hz.
- Résolution écran : 640 x 480 pixels.
- Mode d'impression : peigne thermique.
- Autonomie de 2h par batterie.
- Largeur papier : 112 mm (rouleau).

**Livré avec :**

- Câble patient fiches bananes.
- 4 pinces membres.
- 6 poires précordiales.
- Alimentation : secteur ou batterie lithium-ion.
- Garantie : 2 ans (sauf accessoires)**



ECG 1106L 03 02 319 005  
Papier pour ECG Carewell 1106 - L. 30 m x l. 11,2 cm - 10 rouleaux 03 08 254 001

# MONITEURS MULTIPARAMÈTRES

## Moniteur multiparamètres PC-900PRO

**Multiples configurations possibles : PNI, SPO – PNI.**

- Mesure des pressions systolique, diastolique, moyenne.
- Mesure de la fréquence cardiaque.
- Mesure du % SpO<sub>2</sub>, affichage du pléthysmogramme sur écran LCD HD 3,5 pouces de hauteur.
- Modes Adulte, Pédiatrique et Néonatal.
- Alarmes sonores et visuelles, avec différents niveaux selon gravité.

**Livré complet avec (selon configuration) :**

- Capteur SpO<sub>2</sub> adulte, brassard PNI adulte, cordon d'alimentation et manuel d'utilisation.
- L'imprimante intégrée est optionnelle et à commander avec l'appareil.
- Alimentation : secteur ou batterie lithium-ion 11,1 V ~ 4 400 mAh (7 h d'autonomie).
- Dimensions : H. 24,2 x l. 16,8 x P. 17,2 cm.
- Garantie : 2 ans (sauf accessoires)**



Moniteur PNI PC-900PRO	03 17 207 005
Moniteur PNI SPO2 PC-900PRO	03 17 208 005
<b>Produits associés</b>	
Capteur SPO2 néonatal	03 17 203 000
Imprimante thermique intégrée	03 17 211 000
Papier pour imprimante - 1 rouleau	03 17 212 000
Papier pour imprimante - 20 rouleaux	03 17 212 001

## Moniteur multiparamètres PC-3000

**PNI – TEMP – SPO<sub>2</sub> – ECG – RESP.**

- Moniteur compact et léger.
- Écran couleur TFT LCD haute résolution 7 pouces.
- Modes Adulte, Pédiatrique et Néonatal.
- ECG : 7 dérivation (7 traces écran max), analyse du décalage ST, analyse des arythmies.
- SpO<sub>2</sub> : saturation en oxygène, fréquence pulsée, pléthysmogramme.
- Pression artérielle : mesures systolique, diastolique et moyenne.
- Température cutanée.
- Respiration : fréquence respiratoire, courbe.
- 7 modes d'affichage à l'écran.
- Alarmes visuelles et sonores : plusieurs niveaux de couleur selon gravité.

**Livré complet avec :**

- Câble ECG 5 brins, 10 électrodes, capteur SpO<sub>2</sub> adulte, brassard adulte, sonde de température, cordon d'alimentation, manuel d'utilisation.
- Alimentation : secteur ou batterie lithium-ion 14,4 V ~ 2 200 mAh (3 h d'autonomie).
- Poids : 1,3 kg
- Garantie : 2 ans (sauf accessoires)**



Moniteur PC3000	03 17 200 005
<b>Produits associés</b>	
Capteur SPO2 pédiatrique	03 17 202 000
Brassard PNI néonatal	03 17 206 000
Brassard PNI pédiatrique	03 17 205 000

## Moniteur multiparamètres à écran tactile K12

**PNI – TEMP – SpO<sub>2</sub> – ECG – RESP.**

- ECG 7 dérivation. Analyse des arythmies et décalage ST.
- Mesure des pressions systolique, diastolique, moyenne.
- Mesure de la fréquence cardiaque.
- Mesure du % SpO<sub>2</sub>, affichage du pléthysmogramme.
- Mesure de la température cutanée.
- Mesure du rythme respiratoire et affichage de la courbe.
- Autonomie de 3h30 par batterie.

**Livré complet avec :**

- Câble ECG 5 brins, 10 électrodes, capteur SpO<sub>2</sub> adulte, brassard adulte, sonde de température, cordon d'alimentation, manuel d'utilisation.
- L'imprimante intégrée est optionnelle et à commander avec l'appareil.
- Alimentation : secteur ou batterie lithium-ion 4 400 mAh (3 h 30 d'autonomie).
- Garantie : 2 ans (sauf accessoires)**



Moniteur K12	03 17 209 005
<b>Produits associés</b>	
Brassard PNI néonatal	03 17 218 000
Brassard PNI pédiatrique	03 17 217 000
Capteur SpO <sub>2</sub> néonatal	03 17 215 000
Capteur SpO <sub>2</sub> pédiatrique	03 17 214 000
Imprimante thermique intégrée	03 17 210 000
Papier pour imprimante - 1 rouleau	03 17 212 000
Papier pour imprimante - 20 rouleaux	03 17 212 001

## Moniteur multiparamètres UP-7000P

**ECG - Resp - SpO<sub>2</sub> - PNI - Température.**

**Paramètres :**

- ECG : 7 dérivation, analyse du segment ST, analyse des arythmies.
- SpO<sub>2</sub> : saturation en oxygène, fréquence pulsée, pléthysmogramme.
- Pression artérielle : mesures systolique, diastolique et moyenne.
- Température cutanée.
- Respiration : fréquence respiratoire, courbe.
- Convient aux patients adulte, pédiatrique et néonatal.

- Historique des données : tendances et graphiques sur 480 h, 800 mesures de pression artérielle, 24h de tracés, 200 alarmes d'évènements.
- Affichages : 6 modes différents.

**Livré avec :**

- Câble ECG 5 brins,
- Capteur SpO<sub>2</sub>,
- Brassard adulte,
- Sonde de température.
- Alimentation : secteur ou batterie lithium-ion (2 h d'autonomie).
- Dimensions : L. 31,8 x l. 28,8 x H. 16 cm.
- Poids : 4,6 kg
- Garantie : 2 ans (sauf accessoires)**

**Caractéristiques :**

- Écran couleur TFT, 12,1 pouces, 5 traces maximum.
- Imprimante thermique intégrée.
- Alarmes visuelles (changement de couleur selon gravité) et sonores.
- Fonction gel du tracé.



Moniteur UP-7000P	03 17 191 000
-------------------	---------------

# MONITEURS MULTIPARAMÈTRES

## Moniteur EDAN M3A

**Moniteur des signes vitaux mesurant la SpO<sub>2</sub>, la tension artérielle (NIBP) et la température du corps.**

- Équipé d'un écran LCD rétro éclairé de haute définition de 3.5" en TFT pour une meilleure lecture et une plus grande économie d'énergie.
- Équipé d'une batterie rechargeable d'une autonomie de 21h à très faible nuisance sonore.
- Ergonomique et convivial, il permet un accès direct et intuitif aux principales fonctions.
- Comporte un système d'alarme automatique intégré pour une sécurité accrue des patients.
- Grande capacité de stockage des données sur la mémoire interne.
- Connectivité réseau LAN.
- Muni d'un système d'appel d'urgence en cas de nécessité.
- Compatible adultes, enfants, et nourrissons.
- Fourni sans sacoche avec un capteur SpO<sub>2</sub> adulte et un brassard adulte.
- Options : module température, imprimante intégrée et stand à roulettes.
- Validation ESH / IP / BHS / TÜV - Homologation CE.
- Alimentation : 1 batterie (21 h d'autonomie).

Poids : 2,4 kg

Garantie : 2 ans

EDAN



1	Moniteur EDAN M3A	03 17 130 000
	Moniteur avec module température	03 17 131 000
2	Moniteur avec imprimante & module température	03 17 132 000

<b>Produits associés</b>	
Brassard large adulte - Taille : L	03 17 135 000
3 Pied support à roulettes pour moniteur	03 17 133 000

## Moniteur EDAN iM3

**Nouvelle génération de moniteur de contrôle des paramètres vitaux.**

- Large écran tactile couleur de 8 pouces.
- Doté de toutes les options nécessaires, telles que : la SpO<sub>2</sub>, la fréquence cardiaque, la pression artérielle non invasive (NIBP).
- Peut être utilisé comme un moniteur SPOT pour les prises de mesures ponctuelles, mais aussi comme un véritable moniteur de surveillance continue.
- Un bandeau lumineux situé sur le dessus de l'appareil émet une alarme visuelle à 360°.

**3 modes de travaux disponibles :**

- Round mode : adapté pour un contrôle régulier des paramètres vitaux du patient hospitalisé. Une liste est générée et peut être téléchargée sur une clef USB ou via l'informatique de l'hôpital. La liste des patients établie selon un code couleur permet une lecture rapide et intuitive.
- Mode monitoring : pour une surveillance continue des patients avec des données et des alarmes en temps réel et un historique des tendances.
- Spot mode : pour les vérifications ponctuelles, telles que les consultations externes, les urgences, etc.
- 200 alarmes paramétrables.
- Connexion en wifi.

Poids : 2,5 kg

EDAN



Moniteur EDAN iM3	03 17 165 000
-------------------	---------------

## Moniteur de surveillance IM20 portable

**Solution complète et continue qui couvre du soin ambulatoire aux soins intensifs.**

- Optimise la mesure de la fréquence cardiaque, la détection de l'arythmie et du stimulateur cardiaque.
- Algorithme de diagnostic 12 dérivations avec 208 types de résultats d'analyse.
- Algorithme de la SpO<sub>2</sub> garantit une performance perfectionnée sur la résistance aux mouvements et lors d'une faible puissance de signal.
- Algorithme PNI, optimise la mesure sur les patients cardiaques, les patients hypertendus et les patients nouveau-nés.
- Mesure de l'intensité de signal comme indicateur de la perfusion sanguine.
- Mesure de températures à 2 voies.
- Ne possède pas de ventilateur (aucun bruit).
- Étanche à l'eau et à la poussière.
- 200 alarmes paramétrables.

**Fourni avec :**

- 1 batterie,
- 1 câble ECG 3 brins,
- 1 tube PNI 3 m,
- 1 brassard adulte (27-35 cm),
- 1 câble adaptateur SPO2 2 m,
- 1 capteur SPO2 silicone 1 m,
- 10 électrodes adultes à usage unique.
- Sac de transport en option.
- Alimentation : 1 batterie (4 h d'autonomie).
- Dimensions : L. 18,5 x l. 8,53 x H. 16,6 cm.
- Poids : 1,5 kg

EDAN



1	Moniteur IM20	03 17 137 000
<b>Produit associé</b>		
2	Sacoche de transport	03 17 138 000

## Moniteur CONTEC multiparamètres PM-50

**PNI/SPO2.**

**Caractéristiques :**

- Écran couleur HD.
- Fonction PNI : monitoring longue durée de la tension, alarmes haute et basse.
- Prise de tension ponctuelle automatique.
- Fonction SpO<sub>2</sub> : monitoring de la SpO<sub>2</sub>, pléthysmogramme et pouls.
- Alarmes haute et basse.
- Affichage écran des résultats : écran couleur haute définition 2,4 pouces.
- Mesures de la tension (systolique, diastolique, moyenne), SpO<sub>2</sub> et pouls.
- Liste des mesures mémorisées.
- Graphiques des tendances.
- Utilisable sur patients adulte, enfant et nouveau né.

**Livré avec :**

- Brassard adulte, capteur SpO<sub>2</sub> et trousse de transport (bandoulière) et câble USB.
- Notice en français.

**Accessoires optionnels :**

- Brassards large adulte, enfant, nouveau-né, capteurs SpO<sub>2</sub> enfant et nouveau-né.
- Alimentation : 2 piles AA LR6 (non fournies).
- Dimensions : L. 12,8 x l. 6,9 x H. 3,6 cm.

Poids : 350 g (avec piles)

Garantie : 2 ans

W.EPP  
Medical



Moniteur CONTEC PM-50	03 17 195 000
-----------------------	---------------



## Doppler foetal et vasculaire

### Appareil portable pour l'examen doppler du fœtus et des vaisseaux sanguins.

- Grand écran LCD couleurs pour une lecture facile.
- Fréquence cardiaque.
- Fréquence nominale de sonde : 2, 5 ou 8 MHz.
- 4 niveaux de charge des batteries.
- Puissance de l'onde de pouls pour estimer la force du signal et optimiser le positionnement de la sonde.
- Courbe de la fréquence cardiaque.
- Bouton de sélection du mode de travail.
- Bouton de démarrage de l'examen Doppler.
- IPS (Indice de Pression Systolique) possible avec la sonde 5 MHz.
- Sondes disponibles : 2 MHz (foetal), 5 MHz (vasculaire) ou 8 MHz (cardiaque et vasculaire).
- Haut-parleur.
- Prise pour casque.
- Prise Jack 3,5.
- Livré sans sonde.
- Alimentation : 2 piles AA LR6 (fournies).
- Dimensions : L. 13,5 x l. 9,2 x P. 2,9 cm.
- DM Classe IIa**
- Garantie : 2 ans**



1	Doppler foetal sans sonde	03 07 070 000
2	Sonde foetale de 2 MHz	03 07 071 000
3	Sonde cardiaque et vasculaire de 5 MHz	03 07 072 000
4	Sonde cardiaque et vasculaire de 8 MHz	03 07 073 000

## Doppler foetal SONOTRAX

- Doppler ultrasonique pour l'écoute de la fréquence cardiaque et du cœur foetal.
- Muni d'un écran digital LCD rétro-éclairé avec une sonde étanche interchangeable de 2 MHz (version Basic A) ou 8 MHz (version Lite).
- Détection et identification de la sonde utilisée.
- Possibilité de changement de 3 modes d'utilisation.
- Peut s'utiliser en doppler vasculaire grâce à la sonde interchangeable.
- Haut-parleur intégré avec molette de réglage du volume.
- Muni d'une sortie pour écouteurs externes.
- Autonomie de fonctionnement d'environ 18 h en continu.
- Validation clinique et agrément médical CE.
- Fourni avec une sonde étanche interchangeable de 2 MHz, une trousse de transport et pile alcaline de 9 V.
- Alimentation : 1 pile 9 V (fournie).
- Dimensions : L. 13,8 x l. 8,5 x P. 3,1 cm.
- Garantie : 2 ans**



1	Doppler foetal SONOTRAX BASIC A + sonde 2 Mhz	03 07 061 020
2	Doppler foetal SONOTRAX LITE + sonde 8 Mhz	03 07 059 020
<b>Produits associés</b>		
	Sonde 4 Mhz	03 07 062 000
	Sonde 8 Mhz	03 07 063 000

## Cardiotocographe EDAN F3

- Compact, léger et performant, ce cardiotocographe aux capteurs de très haute sensibilité offre une précision exceptionnelle dans le rendu des tracés.
- Logiciel fourni permettant le transfert de données vers un PC.
- Transmission des données on line (durant la séance, visionnage des résultats sur un ordinateur connecté à l'appareil) et offline (après la séance, transmission des données grâce à la clé USB intégrée sur ordinateur) grâce au logiciel Insight (gestion des tracés et des patientes).
- Technologie SOV : vérification automatique des signaux croisés en temps réel.
- Alimentation : 1 batterie lithium-ion (7 h d'autonomie).
- Poids : 3 kg
- Garantie : 3 ans**
- Moniteur gémeilaire.
- Écran 5.6 pouces couleurs.
- Autonomie de 7h par batterie.
- Capteurs à 8 cristaux en étoile, fréquence haute sensibilité de 1 MHz favorisant la pénétration des ondes et la protection des tissus fœtaux, capteurs étanches et connexions renforcées pour plus de solidité.
- Imprimante thermique haute résolution.
- 60 heures de mémoire interne.
- Calcul de la VCT.



Cardiotocographe EDAN F3	L. 35 x l. 30 x H. 10 cm	03 12 002 000
--------------------------	--------------------------	---------------

## Bilirubinomètre MBI 20

- Mesure non invasive de la concentration transcutanée de la bilirubine.
- Système optique avancé, simple à utiliser, résultats instantanés, indolore.
- Mémoire 21 mesures, peut réaliser des moyennes de mesure.
- Écran LCD.
- Intervalle de mesure : 0.0 mg/dl - 32.0 mg/dl
- Précision : +/- 1.5 mg/dl ou 25.5 µmol/L.
- Répétabilité <10%.
- Fourni avec une valise de transport rigide.
- Alimentation : 2 piles AA (non fournies).
- Poids : 16 g
- Garantie : 2 ans**



Bilirubinomètre MBI20	L. 18 x l. 5,5 x H. 3,5 cm	02 32 005 001
-----------------------	----------------------------	---------------



## Bladder scanner VITASCAN DP

Mesurer le volume de la vessie de façon simple, rapide et précise.

- Un bladder scanner permet de mesurer par ultrasons le volume de la vessie avec une précision de  $\pm 10\%$ .
- Cet examen non invasif permet d'évaluer la rétention urinaire et ainsi éviter les sondages inutiles. Cela permet donc de réduire les risques d'infections des voies urinaires associées aux cathéters et réduire les coûts des opérations de sondage.
- Possède une imprimante thermique intégrée.
- Possibilité de régler différentes profondeurs de scan : 10 cm pour enfant, 16 cm pour adulte et 23 cm pour adulte fort.
- Capacité de mesure : 0 à 1 000 ml.
- Sonde 3D de 2.6 Mhz.
- Profondeur du scan : 230 mm.
- Angle du scan :  $180^\circ \pm 2^\circ$ .
- Angle du balayage :  $120^\circ \pm 2^\circ$ .
- Fourni avec logiciel pour Windows XP, Vista, 7 ou 8.
- Dimensions de la sonde : L. 14 x l. 4,5 x H. 6,6 cm.
- Poids de la sonde : 0,38 kg.
- Alimentation : 1 batterie (5 h d'autonomie pour la version avec tablette).

DM Classe IIa  
Garantie : 2 ans



## Bladder scanner VITASCAN

Mesurer le volume de la vessie de façon simple, rapide et précise.

- Un bladder scanner permet de mesurer par ultrasons le volume de la vessie avec une précision de  $\pm 10\%$ .
- Cet examen non invasif permet d'évaluer la rétention urinaire et ainsi éviter les sondages inutiles. Cela permet donc de réduire les risques d'infections des voies urinaires associées aux cathéters et réduire les coûts des opérations de sondage.
- Possibilité de régler différentes profondeurs de scan : 10 cm pour enfant, 16 cm pour adulte et 23 cm pour adulte fort.
- Capacité de mesure : 0 à 1 000 ml.
- Sonde 3D de 2.6 Mhz.
- Profondeur du scan : 230 mm.
- Angle du scan :  $180^\circ \pm 2^\circ$ .
- Angle du balayage :  $120^\circ \pm 2^\circ$ .
- Fourni avec logiciel pour Windows XP, Vista, 7, 8 ou 10.
- Possibilité de sauvegarder ou imprimer les rapports sur une imprimante locale ou réseau.
- Affichage 9.7 pouces tactile (pour la version avec tablette).
- Mémoire de 64 GB (pour la version avec tablette).
- Autonomie de 5 heures (pour la version avec tablette).
- Dimensions de la sonde : L. 14 x l. 4,5 x H. 6,6 cm.
- Poids de la sonde : 0,38 kg.
- Alimentation : 1 batterie (5 h d'autonomie).

Garantie : 2 ans



Bladder scanner VITASCAN + logiciel

03 07 100 001

## Cardiotocographe gémeilaire LETO 8

- Cardiotocographe gémeilaire.
- Calcul de la Variabilité à Court Terme.
- Détecteur Mouvement Foetal.
- Fréquence ultrasons 1.0 Mhz  $\pm 10\%$ .
- Gamme RCF : 30bpm-240bpm  $\pm 2$  bpm.
- Capteurs 9 cristaux.
- Technologie DSP : identification en temps réel des FCF, précision accrue.
- Mémoire 24 heures (environ 50 patientes).
- Affichage 7 pouces, Ecran TFT LCD inclinable à  $90^\circ$ .
- Autonomie de 4h par batterie.
- Imprimante thermique : vitesse 1/2/3 cm/min.
- Normes ISO 13485 et CE0482.
- Alimentation : 1 batterie (4 h d'autonomie).
- Dimensions : L. 29 x l. 24 x H. 7 cm.
- Poids : 1,7 kg.

Garantie : 2 ans



Cardiotocographe gémeilaire LETO 8

Papier LETO 8 - 1 liasse 112x100 mm 150 Feuilles

03 12 001 000

03 28 001 000

1 Bladder scanner VITASCAN DP + logiciel + tablette

03 07 105 000

2 Bladder scanner VITASCAN DP + logiciel + tablette + pied à roulettes

03 07 106 000

## Échographe couleurs EDAN U50

- Le U50 est un nouveau système d'échographie compact de haute qualité qui permet une large gamme d'applications. À travers l'imagerie d'ondes pulsées, le U50 répond aux exigences de diagnostic élevées.
- Appareil compact et léger au design très ergonomique.
- Utilisation portable très facile.
- Imagerie THI pour une qualité d'image optimale.
- Inversion de phase, multi faisceaux, réduction de granularité.
- Doppler couleur de flux rénal, kyste de Baker, calcul automatique artère carotide, imagerie endovaginale premier trimestre, imagerie couleur second trimestre, imagerie couleur veines hépatiques.

### Utilisation :

- Abdominale, obstétrique, urologie, cardiaque, pédiatrique, petites parties, gynécologie, vasculaire périphérique.
- Ecran LCD haute résolution de 12.1 pouces.
- Batterie Lithium en option.
- Disque dur grande capacité : 500 Go.
- Clavier rétro éclairé.
- Support pour gel.
- Imagerie couleur.
- Doppler pulsé.
- Ports VGA, composite ou USB.

### Caractéristiques :

- Imagerie harmonique avec inversion de phase.
- Améliore la résolution de contraste.
- Technologie de réduction de granularité.
- Améliore le contraste tout en maintenant la résolution des détails.
- Technologie multi-faisceaux.
- Ouverture synthétique.
- Focus dynamique.
- Balayage de fréquence dynamique.
- Apodisation dynamique.
- Technologie de sondes multi-fréquences.
- Augmente le champ d'utilisation de chaque sonde.
- Panneau de commande intuitif très ergonomique.
- Alimentation : secteur 230 V ou batterie.
- Dimensions : L. 33 x l. 22 x H. 32 cm.
- Poids : 7,8 kg
- DM Classe IIa
- Garantie : 3 ans



Fourni avec une sonde au choix

EDAN

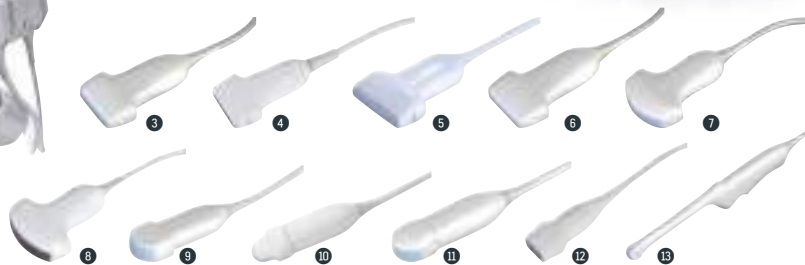

1 Échographe couleurs EDAN U50 (+ 1 sonde au choix) 02 32 240 000

### Produits associés

2 Pied à roulettes		02 32 237 000
3 Sonde linéaire L1042UB	8/9,5/11/H6,5/H6,7 MHz, 128 éléments	02 32 249 000
4 Sonde linéaire L15-7B	10/12/14/H14,4/H14,8 MHz, 128 éléments	02 32 243 000
5 Sonde linéaire L552UB	4,5/5,5/6,5/H2,8/H3 MHz, 128 éléments	02 32 250 000
6 Sonde linéaire L742UB	6,5/7,5/8,5/H4,5/H4,7 MHz, 128 éléments	02 32 248 000

7 Sonde convexe C352UB	2,5/3,5/4,5/H2,5/H2,7 MHz, 128 éléments	02 32 244 000
8 Sonde convexe C5-2B	2,5/3,5/4/H5/H6 MHz, 128 éléments	02 32 241 000
9 Sonde micro convexe C422UB	3/4/5/H2,5/H2,7 MHz, 128 éléments	02 32 247 000
10 Sonde micro convexe C612UB	5,5/6,5/7,5/H4,5/H4,7 MHz, 128 éléments	02 32 246 000
11 Sonde micro convexe C6152UB	5,5/6,5/7,5/H4,5/H4,7 MHz, 128 éléments	02 32 245 000
12 Sonde phase P5-1b	2/2,5/3/H4/H5 MHz, 64 éléments	02 32 242 000
13 Sonde transvaginale E612UB	5,5/6,5/7,5/H4,5/H4,7 MHz, 128 éléments	02 32 251 000

## Échographe noir et blanc EDAN DUS60

### Technologies puissantes pour augmenter votre confiance dans le diagnostic.

- Imagerie THI pour une qualité d'image optimale.
- Doppler pulsé PW hémodynamique.
- Cinq bandes de fréquence.
- Conception compacte et légère.
- Batterie intégrée fournissant jusqu'à deux heures de numérisation continue.
- Stockage de données de grande capacité.

### Caractéristiques :

- Optimisation d'image en une fois avec le bouton intelligent de traitement de l'image.
- Panneau de commande rétroéclairé.
- Boutons paramétrables par l'utilisateur.

### Efficacité :

- 8 segments intelligents TGC pour un ajustement précis.
- Transfert de données de multiformat par USB et DICOM.
- Options de multiples-pseudo-couleurs pour une meilleure présentation d'image.
- Alimentation : 1 batterie lithium (fournie).
- Dimensions : L. 33 x l. 22 x H. 32 cm.
- Poids : 7,1 kg
- DM Classe IIa
- Garantie : 2 ans

Fourni avec une sonde au choix



1 Échographe noir et blanc EDAN DUS60 (+ 1 sonde au choix) 02 32 230 000

### Produits associés

2 Pied à roulettes		02 32 237 000
3 Sonde linéaire L743-2	Profondeur : 40 mm	02 32 233 000
4 Sonde linéaire L761-2	Profondeur : 60 mm	02 32 232 000

5 Sonde convexe C361-2	Angle 60°	02 32 231 000
6 Sonde micro convexe C611-2	Angle 90°	02 32 234 000
7 Sonde transvaginale E611-2	Angle 155°	02 32 235 000
8 Sonde endorectale E741-2	Profondeur : 40 mm	02 32 236 000

# ACCESSOIRES ÉLECTROCARDIOGRAPHE

## Gel écho AQUASONIC NEOJELLY

- Gel fréquemment utilisé dans les applications thérapeutiques et diagnostiques des ultrasons.
- Recommandé pour toutes les procédures exigeant un gel visqueux.
- Adapté à la gamme étendue des fréquences utilisées.
- Complètement aqueux.
- Ne tâche pas les vêtements.
- Hypoallergénique, bactériostatique, anallergique et non-irritant.



Asept InMed<sup>®</sup>  
A MED-GLOBE COMPANY

## Gel de contact NEOJELLY

- Gel échographie et électrothérapie.



Asept InMed<sup>®</sup>  
A MED-GLOBE COMPANY

1 1 flacon de 250 ml 03 09 015 000 2 1 bidon de 5 L 03 09 016 000

1	Gel de contact NEOJELLY ECG/débrillateur	1 flacon de 250 ml	03 09 025 000
2	Gel écho NEOJELLY transparent	1 flacon de 250 ml	03 09 029 000
3	Gel écho NEOJELLY bleuté	1 flacon de 250 ml	03 09 017 000
4	Gel écho NEOJELLY bleuté	1 bidon de 5 L	03 09 005 000
5	Gel écho NEOJELLY transparent	1 bidon de 5 L	03 09 030 000

## Gel écho stérile

- Gel de transmission ultrasonique, hypoallergénique, recommandé pour échographie.
- Texture dense, résistante et qui ne se liquéfie pas au contact de la peau.
- Grande propreté bactériologique, ne détériore ni les sondes ni les électrodes.



Asept InMed<sup>®</sup>  
A MED-GLOBE COMPANY

1 Gel écho stérile 20 g - NEOJELLY 1 sachet de 20 g 03 09 004 000  
2 Gel écho stérile 20 g - STERIGEL 1 sachet de 20 g 03 09 031 000

## Les papiers ECG

CARDIETTE - COLSON - CARDIORAPID			
AR600/AR600AVD	L. 15 m x l. 60 mm	5 rouleaux	03 08 220 001
AR600/K130B	L. 75 x l. 60 mm	1 liasse de 250 feuilles	03 08 339 000
FUKUDA DENSHI			
FX7101-7102	L. 75 x l. 63 mm	10 liasses de 400 feuilles	03 08 161 001
FX7202	L. 140 x l. 110 mm	1 liasse de 140 feuilles	03 08 212 000
HEWLETT PACKARD - CARDIOTOCO			
M135A/M1350A/M1351A	L. 150 x l. 100 mm	1 liasse de 150 feuilles	03 08 189 000
NIHON KOHDEN			
9010-9020-9022-1250	L. 140 x l. 110 mm	1 liasse de 150 feuilles	03 08 321 000
FQS210-3-140	L. 210 x l. 140 mm	10 liasses de 215 feuilles	03 08 366 001
ECG-9620 - CardioFax 1150 / 2150	L. 30 m x l. 63 mm	10 rouleaux	03 08 351 001
CardioFax GEM-1250/1950			
ECG-9010/9020/9022	L. 140 x l. 110 mm	10 liasses de 142 feuilles	03 08 348 001
FCP7101/FX7102	L. 30 m x l. 63 mm	10 rouleaux	03 08 373 001
CAREWELL			
Papier pour ECG Carewell 1106L	L. 30 m x l. 11,2 mm	10 rouleaux	03 08 254 001
Papier pour ECG Carewell 1103G	L. 30 m x l. 63 mm	10 rouleaux	03 08 351 001
BIOCARE			
CARDIO iE12A	L. 21 x l. 15 mm	10 liasses de 140 feuilles	03 08 240 001
CARDIO iE6	L. 14 x l. 11,2 mm	10 liasses de 142 feuilles	03 08 239 001
Papier thermique iE3	L. 30 m x l. 80 mm	10 rouleaux	03 08 238 001
Papier pour ECG iE300	L. 20 m x l. 8 mm	10 rouleaux	03 08 363 001
SCHILLER			
AT 1	L. 90 x l. 90 mm	1 liasse de 400 feuilles	03 08 102 000
AT 4	L. 90 x l. 90 mm	1 liasse de 200 feuilles	03 08 157 000
AT 101	L. 80 x l. 70 mm	1 liasse de 200 feuilles	03 08 218 000
FT1	L. 114 mm	10 liasses plis en Z	03 08 391 001
AT3	L. 100 x l. 70 mm	10 liasses de 200 feuilles	03 08 156 001
AT1 G2	L. 80 x l. 70 mm	24 liasses de 334 feuilles	03 08 390 001

## Les papiers d'imagerie médicale

SONY	
UP895/UPP110HG - L. 20 m x l. 110 mm (le rouleau)	03 08 178 000
UP860/890UPP110HA - L. 18 m x l. 110 mm (le rouleau)	03 08 186 000
UP701/811/850/860/890UPP110S - L. 20 m x l. 110 mm (le rouleau)	03 08 182 000
UP850/860UPP110HD - L. 20 m x l. 110 mm (le rouleau)	03 08 183 000
UPP210HD - L. 25 m x l. 210 mm (le rouleau)	03 08 201 000
MITSUBISHI	
K61 P61/66/68/P90 K61B - L. 21 m x l. 100 mm (le rouleau)	03 08 180 000
P61/66/68/90 K65HM - L. 21 m x l. 110 mm (le rouleau)	03 08 181 000



# ACCESSOIRES ÉLECTROCARDIOGRAPHES

## Électrode de surveillance cardiaque 3M™ RED DOT™ 2228<sup>(11)</sup>

- Surveillance cardiaque.
- Support : mousse.
- Durée utilisation : 2 jours.
- Excellente qualité de tracé.
- Adhésivité élevée.
- Résistante aux fluides.
- Dimensions : L. 3,71 x l. 3,25 cm.
- DM Classe I

# 3M



1 sachet de 50

03 08 335 001

## Électrode de surveillance cardiaque à pontet 3M™ RED DOT™ 2228 BA<sup>(11)</sup>

- Surveillance cardiaque pour fiche banane.
- Support : mousse.
- Durée utilisation : 2 jours.
- Excellente qualité de tracé.
- Adhésivité élevée.
- Résistante aux fluides.
- Hydrogel adhésif conducteur.
- Dimensions : L. 3,71 x l. 3,25 cm.
- DM Classe I

# 3M



1 sachet de 40

03 08 329 001

## Électrode de surveillance cardiaque 3M™ RED DOT™ 2238 et 2248<sup>(11)</sup>

- Support : non-tissé, multi-extensible pour la 2238 et microporeux 3M™ Micropore™ pour la 2248.
- Durée utilisation : 1 à 2 jours.
- Bonne tolérance cutanée.
- Bonne qualité du tracé.
- Électrode jetable (patient unique).
- Dimensions : Ø 6 cm.
- DM Classe I

# 3M



2238 - Adulte Ø 6 cm

1 sachet de 50

03 08 301 001

2248 - Pédiatrique Ø 4,4 cm

1 sachet de 50

03 08 304 001

## Électrode de monitoring 3M™ RED DOT™ 2239<sup>(11)</sup>

- Soins intensifs, réanimation et cardiologie.
- Support : Micropore™.
- Durée utilisation : 2 jours.
- Adhésion progressive.
- Respect de la peau.
- Haute tolérance cutanée.
- Dimensions : Ø 6 cm.
- DM Classe I

# 3M



1 sachet de 50

03 08 300 001

## Électrode à languette 3M™ RED DOT™ 2330<sup>(11)</sup>

- Spécial diagnostic.
- Support : polyester souple.
- Connexion languette pour pince crocodile.
- Repositionnable.
- Résistante aux torsions.
- Dimensions : L. 3,2 x l. 2,2 cm.
- DM Classe I

# 3M



1 sachet de 100

03 08 308 001

## Électrode hypoallergénique 3M™ RED DOT™ 2560<sup>(11)</sup>

- Holter, test d'effort, soins intensifs et réanimation.
- Support : mousse.
- Durée utilisation : jusqu'à 5 jours.
- Adhésion longue durée.
- Résistante aux fluides.
- Excellente qualité du tracé.
- Dimensions : L. 4 x l. 3,5 cm.
- DM Classe I

# 3M



1 sachet de 50

03 08 328 001

## Électrode 3M™ RED DOT™ 2570<sup>(11)</sup>

- Holter, test d'effort, soins intensifs et réanimation.
- Support : mousse.
- Pression carbone.
- Durée utilisation : jusqu'à 5 jours.
- Radiotransparente.
- Résistante aux fluides.
- Excellente qualité du tracé.
- Dimensions : L. 4 x l. 3,5 cm.
- DM Classe I

# 3M



1 sachet de 50

03 08 332 001

## Électrode prégélifiée à pontet

- Électrodes de diagnostic à pontet, spécial épreuve d'effort.
- Support mousse, gel solide.
- A pontet pour branchement direct sur fiche banane Ø 4 mm.
- Ne nécessite pas d'adaptateur.
- Plaquette de 5.
- Dimensions : L. 4,4 x l. 2,8 cm.

**Asept InMed®**  
A MEDICOLOBE COMPANY



1 sachet de 60

03 08 074 001

(11) Voir mention en fin de catalogue



# ACCESSOIRES ÉLECTROCARDIOGRAPHES

## Électrode de diagnostic à languette

- ECG, diagnostic, urgences.
- Gel hydrogel adhésif et conducteur.
- Repositionnable.
- Économique et multi-usages.
- Plaquette de 10 électrodes.
- ✂ Dimensions : L. 3,4 x l. 2,1 cm.



**Asept InMed®**  
A MEDI-GLOBE COMPANY

1 sachet de 100

03 08 087 001

## Électrode contact carbone support mousse

- Indications : ECG, mesure fréquence cardiaque, monitoring cardiaque, surveillance monitorée, surveillance cardiaque.
- Gel conducteur hypoallergénique.
- Gel solide support mousse polyéthylène.
- Bouton pression carbone.
- Dimensions : L. 4 x 3,2 cm.
- **DM Classe I**



**Asept InMed®**  
A MEDI-GLOBE COMPANY

1 sachet de 60

03 08 099 001

## Électrode contact métal à pression

- Surveillance ECG.
- Moniteur, diagnostic, épreuve d'effort.
- Gel hypoallergénique conducteur Ag/AgCl.
- Plaquette de 3 électrodes.
- ✂ Dimensions : L. 5 x l. 4,8 cm.



**Asept InMed®**  
A MEDI-GLOBE COMPANY

1 sachet de 60

03 08 039 001

## Pince crocodile électrode à languette

- Pour électrode timbre ou électrode à pression ou tout système équipé d'une fiche banane 4 mm de connexion.



1 sachet de 10

03 08 322 001

## Cordon de raccordement

- Jeu de 3 cordons de raccordement 4 mm pour électrodes pression à usage unique.

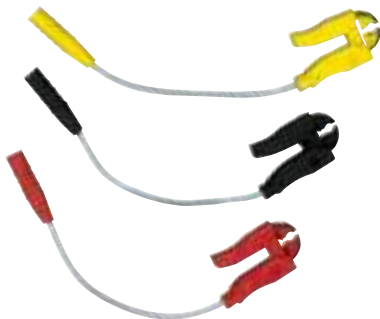

1 lot de 3

03 08 060 001

## Électrode sèche à fils

- Adaptées aux tests d'effort.
- Contact argent, fil 15 cm.
- Connexion pour fiche 4 mm.
- Support microporeux.
- Indications : ECG - Surveillance.
- Câble : L. 15 cm.
- ✂ Dimensions : Ø 4,5 cm.

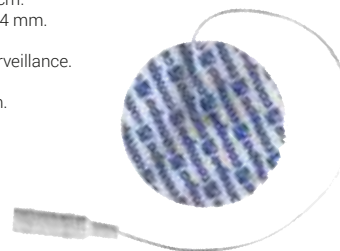

1 boîte de 300

03 08 058 012

## Électrode précordiale



1 2,4 cm

03 08 009 000

2 3 cm

03 08 015 000

## Électrode pince membre

- Pinces en plastique avec électrode métallique utilisables pour différents types de connexion : fiche banane, pression, pince.
- Modèles membres pour ECG adultes.
- Extrémité : plaque électrosensible (Ag-Ag/Cl).
- Jeu de 4 pinces électrodes de 4 couleurs (noir, jaune, rouge et vert).

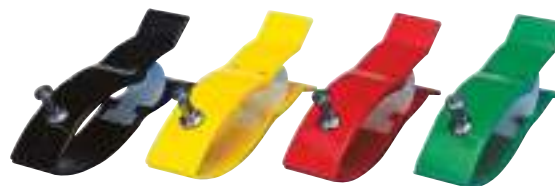

Par 4

03 08 010 001

## REVITIVE® AEROSURE

- Convient en cas de BPCO (Bronchopneumopathie Chronique Obstructive) ou pour les fumeurs/anciens fumeurs souffrant de difficultés respiratoires.
- Convient aussi en cas de Bronchectasie, Fibrose Kystique et Asthme.
- Réduit l'essoufflement, la toux et renforce les muscles respiratoires, avec une utilisation régulière.
- Avec ce petit appareil portable, Revitive vous propose une nouvelle solution innovante sans médicament, conçue grâce à une technologie professionnelle utilisée par les kinésithérapeutes - la thérapie par vibration.
- Facile à utiliser avec un seul bouton de réglage.
- Deux modes d'action pour permettre l'entraînement des muscles respiratoires : respiration facilitée et évacuation du mucus pour cibler vos symptômes.
- Mode respiration facilitée 3 x 5 min par jour : La résistance provoque une augmentation de la pression dans les poumons et cible les muscles du système respiratoire. Elle contribue à maintenir les voies respiratoires ouvertes et incite les muscles à travailler plus fort, ce qui entraîne une diminution de l'essoufflement.

- Mode évacuation du mucus 15 à 20 fois lorsque vous en ressentez le besoin. : des vibrations transmises à la paroi thoracique contribuent à déloger le mucus des voies respiratoires et des poumons.

### Contres indications :

- Ne pas utiliser en cas de :
  - Embolie pulmonaire actuelle, épilepsie, épisode actuel ou passé de pneumothorax, instabilité hémodynamique, varices oesophagiennes, grossesse...
- Livré avec : un socle de recharge avec cordon d'alimentation, une tête interchangeable, le corps rechargeable de l'Aerosure, un manuel d'utilisation et un étui de rangement.
- Alimentation : secteur ou batterie.
- Dimensions : L. 19,5 x l.15,8 x H. 10 cm.
- Poids : 465 g.
- DM Classe I
- Garantie : 2 ans

REVITIVE



Sans médicament



REVITIVE AEROSURE

20 12 071 000

Tête de recharge

20 12 072 000

## Débitmètre de pointe MINI WRIGHT

- Ce débitmètre de pointe permet la mesure du souffle ou DEP (Débit Expiratoire de Pointe).
- Livré sous emballage individuel avec notice détaillée et feuille de notation des résultats.
- Modèle standard ou adulte : débit normal (échelle de 60 à 800 l/mn).
- Modèle enfant ou bas débit : (asthmatiques sévères, échelle de 30 à 400 l/mn).



- |   |   |        |               |   |   |        |               |
|---|---|--------|---------------|---|---|--------|---------------|
| 1 | + | Enfant | 02 31 102 010 | 2 | + | Adulte | 02 31 101 010 |
|---|---|--------|---------------|---|---|--------|---------------|
- Produits associés: Embouts débitmètre en carton à usage unique - Par 100
- |   |                         |               |   |                         |               |
|---|-------------------------|---------------|---|-------------------------|---------------|
| 3 | Embout enfant - Ø 22 mm | 02 31 104 011 | 4 | Embout adulte - Ø 30 mm | 02 31 103 011 |
|---|-------------------------|---------------|---|-------------------------|---------------|

## Spiromètre incitatif PULMO-LIFT

**PULMO-LIFT, un complément du spiromètre incitatif PULMO-GAIN pour une ré-éducation totale.**

- Muni d'une valve unidirectionnelle, il s'intègre au RESPIROGRAM, et permet d'exécuter un cycle respiratoire continu : inspiration et expiration.
- Entièrement démontable pour permettre son nettoyage complet (à l'eau savonneuse) et sa désinfection à froid.
- Le filtre à air doit être remplacé tous les 10 à 15 jours d'utilisation.



Spiromètre incitatif PULMO-LIFT

02 31 091 000

## Spiromètre débitométrique TRIFLO® II

- Triflo II® est un spiromètre débitométrique d'entraînement à l'inspiration profonde avec 3 chambres de visualisation du débit générées composées de boules de couleur qui sont une motivation visuelle pour le patient.
- Matériel incassable.
- Tubulure annelée : L. 28 cm.
- Embout buccal : L. 6,5 cm.
- Dimensions : L. 13,5 x l. 7 x H. 14 cm.



Spiromètre TRIFLO® II

02 31 004 000

## Débitmètre de pointe adulte/enfant

- Débitmètre de pointe Peak Flow Labo FH.
- Précis robuste et ambulatoire, conseillé au patient pour l'auto-mesure mais aussi, en cabinet médical, pour les omnipraticiens avertis, pour apprécier ponctuellement l'évolution d'une crise d'asthme.
- S'utilise avec embouts jetables standard en carton avec ou sans valve anti reflux.
- Ø extérieur 22 mm (Ø intérieur 20 mm) pour enfant.
- Ø extérieur 30 mm (Ø intérieur 28 mm) pour adulte.

### Caractéristiques :

- Paramètre mesuré : PEF.
- Précision : supérieure à ± 10%.
- Echelle : 50 à 800 l/mn.
- Dimensions : L. 13,7 x l. 6 x H. 3,4 cm.
- Poids : 74 g.
- DM Classe Im
- Garantie : 2 ans



+

 Débitmètre de pointe adulte/enfant
 

02 31 110 000

## Spiromètre incitatif RESPIROGRAM

### Démontable et stérilisable.

- 1 corps transparent divisé en trois compartiments marqués 600, 900 et 1200 cc par seconde, en copolymère et polystyrène non toxique. La valeur indiquée sur chaque compartiment correspond au volume inspiré par seconde.
- 1 socle et 3 boules en polypropylène non toxique.
- 1 tuyau cannelé avec embout buccal en polyéthylène.
- 1 filtre à air.



Spiromètre incitatif RESPIROGRAM

02 31 090 000

## Spiromètre volumétrique VOLDYNE®

- Spiromètre volumétrique d'entraînement à l'inspiration profonde.
- Composés d'une seule chambre avec indicateur de volume qui permet de suivre les progrès du patient.
- Grâce aux graduations imprimées sur les deux côtés, le Voldyne® convient aux droitiers comme aux gauchers et permet au praticien d'évaluer les progrès du patient pendant l'exercice.
- Tubulure annelée : L. 28 cm.
- Embout buccal : L. 7 cm.
- Dimensions : L. 16,5 x l. 7 x H. 18,5 cm.



Voldyne 2 500 ml

02 31 001 000

Voldyne 4 000 ml

02 31 003 000

# CONTRÔLE DU SOUFFLE & ÉTHYLOTTESTS

## Spiromètre électronique VITALOGRAPH COPD6

Pour la détection précoce des obstructions bronchiques (BPCO).

- Identification pré-symptomatique des risques d'obstructions permettant un traitement précoce.
- Simple d'utilisation avec grand écran d'affichage.
- Calcul le FEV1 (VEMS), le FEV6 (VEM6) vitesse d'expiration à la 1ère et 6e seconde.
- Affiche le rapport (ratio) VEMS/FEV6.
- Appareil à usage personnel et professionnel.
- Facile à nettoyer.
- Livré avec : 3 embouts antireflux, une pochette de transport, un guide d'utilisation et 2 piles AAA.
- Alimentation : 2 piles AAA LR03 (fournies).
- Dimensions : L. 11,3 x l. 6,3 x H. 4,8 cm.
- Poids : 55 g.



Spiromètre électronique VITALOGRAPH COPD6

02 31 027 000

## Peak flow électronique VITALOGRAPH ASMA1

Appareil à usage personnel et professionnel.

- Simple d'utilisation avec grand écran d'affichage.
- Calcul le FEV1 (VEMS) et le DEP (Débit Expiratoire de pointe).
- Fiable et plus précis que les débitmètres de pointe mécanique.
- Mémorisation automatique des 600 dernières mesures.
- Consultation facile de la mémoire.
- Affichage du meilleur rapport DEP / VEMS.
- Menu multilingue.
- Facile à nettoyer.
- Dimensions : L. 11,3 x l. 6,3 x H. 4,8 cm.
- Poids : 55 g.



Peak flow électronique VITALOGRAPH ASMA1

02 31 029 000

## Éthylotest électronique ETHYLEC

- Équipé d'un capteur de pression de souffle couplé à un capteur électrochimique, technologie utilisée pour les éthylotests des forces de l'ordre, elle garantit une grande fiabilité.
- Répond aux exigences de fiabilité NFX 20-704.
- Préchauffage : 15 s.
- Temps de souffle : 7 à 8 s.
- Temps du test : moins de 60 s.
- Indication : 3 chiffres sur écran LCD.
- Puissance souffle : 10 L/mn.
- Précision : +/- 0,025 mg/L à 0,20 mg/L.
- Affichage des mesures : 0,00 à 0,49 mg/L, message «H» si seuil de 0,50 mg/L atteint.
- Alarme sonore si seuil de 0,25 mg/L atteint.
- Utilisation : 10°C - 40°C.
- Compteur de test avec alarme de recalibrage.
- Calibrage : 12 mois ou 1 200 tests au premier terme échu.
- Détection de la pression et de l'interruption du souffle.
- Pile pour 500 tests environ.
- Indicateur de batterie faible.

### Composition de la mallette :

- 1 éthylotest électronique ETHYLEC.
- 10 embouts buccaux (usage unique) avec clapet antiretour.
- 1 pile.
- 1 prise allume-cigare avec adaptateur Jack.
- 1 pochette de rangement avec dragonne de transport.
- 1 notice multi-langues.
- Alimentation : 1 pile 9 V (fournie) ou adaptateur allume-cigare 12 V (fourni).
- Dimensions : L. 11,5 x l. 6 x H. 2,3 cm.
- Poids : 105 g (sans pile).



1 Éthylotest électronique à capteur électrochimique ETHYLEC 02 32 145 000

### Produits associés

2 Sachet de 20 embouts à usage unique 02 32 147 001

## Éthylotest électronique Alco Sensor FST

Outil de contrôle d'alcoolémie indispensable pour les professionnels.

- Prise de mesure rapide et précise.
- Écran rétro éclairé à cristaux liquide à 3 chiffres.
- Arrêt automatique 20 secondes après l'affichage du résultat.
- Grande capacité mémoire.
- Plage de mesure : de 0,00 mg/L à 2,00 mg/L d'air expiré (précision ± 0,01 mg/L d'air expiré).
- Étalonnage tous les 12 mois.
- Utilisation : - 5 °C à + 50 °C.
- Stockage : - 15 °C à + 50 °C.
- Différents modes disponibles : test par embout buccal, test passif, test rapide.
- Conforme à la norme NF EN 15964.
- 1 dragonne.
- 1 notice.
- Alimentation : 2 piles AA LR06 (fournies).
- Dimensions : L. 12,4 x l. 7 x H. 4,2 cm.
- Poids : 190 g (avec piles).

### Composition du coffret :

- 1 éthylotest électronique FST.
- 1 mallette.
- 25 embouts buccaux.
- 2 embouts passifs.
- 1 embout de détection d'alcool dans boisson.
- 1 coque souple antidérapante et aimantée.
- 2 piles.



1 Éthylotest ALCO-SENSOR FST 02 32 112 000

### Produit associé

2 Embout buccal à usage unique 1 sachet de 100 02 32 113 001

## Éthylotest FREEDRIVE 2

1er éthylotest à usage unique sans ballon NF, conforme à la norme NFX20-702 : 2014 et à la directive de REACH n°1907/2006.

- Éthylotest à usage unique sans ballon pour un taux d'alcoolémie 0,50 g/l de sang.
- Analyse du souffle direct, résultat par coloration du dichromate de potassium contenu dans le filtre.
- Embout buccal L 6 x Ø 1,4 cm
- Tube L. 9 x Ø 1 cm
- Dimensions : L. 15 x Ø 1,4 cm.



Résultat rapide

Éthylotest FREEDRIVE 2 À l'unité

02 32 169 000

## Éthylotest FREEDRIVE 3

1er éthylotest à usage unique sans ballon et à seuil de détection multiple, conforme à la norme NFX 20-702 : 2015 et à la directive de REACH n°1907/2006.

- Éthylotest à usage unique sans ballon pour un taux d'alcoolémie 0,50 g/l de sang.
- Analyse du souffle direct, résultat par coloration du dichromate de potassium contenu dans le filtre.
- Tube : Ø 1,2 x L. 10 cm
- Emballage : L. 12,5 x l. 5 cm
- Dimensions : L. 10 x Ø 1,2 cm.



Résultat rapide

Éthylotest FREEDRIVE 3 À l'unité

02 32 197 000

## Éthylotest électronique ETHYWAY V2

Pour contrôler à tout moment votre taux d'alcoolémie.

- Équipé d'un capteur électrochimique de 11 mm, technologie garantissant une grande fiabilité des résultats.
- Nombre de souffles illimité.
- Affichage de 0,00 à 0,49 mg/L, message «H» si seuil de 0,50 mg/L atteint (dans le cadre d'une utilisation particulière telle que contexte médical, association de lutte contre l'alcool au volant et à des fins de dépistage uniquement).
- Alarme sonore à partir de 0,25 mg/L.
- Indications : 3 chiffres sur écran LED.
- Compteur de test.
- Après votre test l'écran affiche le résultat pendant 15 secondes.
- Garde en mémoire les 10 derniers résultats.
- Étalonnage tous les 12 mois.
- Détection de la pression et de l'interruption de souffle par capteur de pression.
- Conforme à la norme NF EN 16280 et à la marque NF AFNOR.

### Composition du coffret :

- 1 éthylotest électronique ETHYWAY V2.
- 5 embouts buccaux (usage unique) avec clapet anti-retour.
- 1 pochette en tissu.
- 2 piles, 1 notice multi-langues.
- Alimentation : 2 piles AAA LR03 (fournies).
- Dimensions : 10,5 x 4,5 x 1,7 cm.
- Garantie : 1 an



1 Éthylotest électronique ETHYWAY V2 02 32 146 000

### Produits associés

2 Sachet de 20 embouts à usage unique 1 sachet de 20 02 32 147 001

## Autotest antigénique COVID-19 Ag

- ✓ Détecte des antigènes du virus : Protéines de la nucléocapside (protéine N).
- ✓ Facile : Prélèvement nasal.
- ✓ Rapide : Résultat en 15 minutes.
- ✓ Fiable : Sensibilité : 97,2 % ; Spécificité : 100 %.

BIOSYNEX

NOUVEAU



Vente exclusivement destinée aux professionnels de santé.

Autotest antigénique Covid-19 Ag

À l'unité

02 32 002 000

## Lecteur de bandelettes urinaires CLINITEK STATUS®+

Le CLINITEK STATUS est un lecteur automatique de bandelettes urinaires portable pour la réalisation des analyses d'urine avec imprimante intégrée.

- ✓ Vérification de l'intégrité de la bandelette urinaire avant analyse & possibilité d'intégrer des notes d'aide à l'interprétation des résultats.
- ✓ Permet d'effectuer des analyses urinaires rapides.
- ✓ Quotidiennement, il améliore la surveillance et la gestion des maladies, permet des tests urinaires rapides de simples sur bandelettes et une recherche d'hCG (test de grossesse) sur cassette.
- ✓ C'est un moyen rapide d'avoir les premières informations sur l'état de santé d'un patient.
- ✓ Ecran tactile et intuitif, simple et facile à entretenir.
- ✓ Il permet de mémoriser les données sur les patients et d'identifier les utilisateurs.
- ✓ Possibilité de transfert des données sur un ordinateur.
- ✓ Le CLINITEK STATUS+ utilise les bandelettes réactives urinaires Siemens Healthineers : Multistix 8 SG, Multistix 10 SG, Clinitek Microalbumine et les tests de grossesse Clinitest hCG.
- ✓ L'analyse se fait en 3 étapes simples :
  - ✓ Choix du test.
  - ✓ Imprégnation de la bandelette et son placement dans l'analyseur.
  - ✓ Consultation des résultats obtenus en moins d'une minute.

- ✓ Pour diagnostics in vitro : détection semi-quantitative d'albumine, de bilirubine, de sang, de créatinine, de glucose, des corps cétoniques (acide acéto-acétique), des leucocytes, des nitrites, du pH, des protéines, de la densité et de l'urobilinogène dans des échantillons d'urine avec la bandelette Clinitek Microalbumine.
- ⚡ Alimentation : secteur ou 6 piles AA (non fournies).
- 📏 Dimensions : L. 27,2 x l. 17,1 x P. 15,8 cm.
- 🛡️ **Garantie : 1 an**



Lecteur de bandelettes urinaires CLINITEK STATUS®+

02 32 084 000

### Produits associés

Papier thermique - Par 5 rouleaux

02 32 085 001

Papier autocollant - Par 10 rouleaux

02 32 086 001

## Flacons à urine QUALIBACT®(1)

- ✓ Étanche et résistant.
- ✓ N° de lot et date de péremption sur chaque flacon et chaque sachet.
- ✓ Grande transparence.



LABELIANS

FABRICATION FRANÇAISE

(1) Conforme à la législation sur les transports d'échantillons biologiques.

Stérile		
40 ml	1 sachet de 100	15 03 026 001
60 ml	1 sachet de 100	15 03 025 001
150 ml	1 sachet de 100	15 03 027 001
Non-stérile		
40 ml	1 sachet de 100	15 03 222 001
60 ml	1 sachet de 100	15 03 223 001
150 ml	1 sachet de 50	15 03 221 001

## Bandelette réactive MULTISTIX

- ✓ Lecture visuelle et automatique sur Clinitek Status +.
- ### MULTISTIX 8 SG :
- ✓ Détermination des 8 paramètres : glucose, corps cétoniques, SG (densité), sang, pH, protéines, nitrites et leucocytes.
  - ✓ Lecture visuelle et sur CLINITEK.
- ### MULTISTIX 10 SG :
- ✓ Détermination des 10 paramètres : glucose, corps cétoniques, SG (densité), sang, pH, protéines, urobilinogène, bilirubine, nitrites et leucocytes.
  - ✓ Lecture visuelle et sur CLINITEK.



8 SG	1 boîte de 50	02 32 079 001
8 SG	1 boîte de 100	02 32 081 001
10 SG	1 boîte de 100	02 32 080 001

## Bandelette réactive URITEST®

- ✓ Les bandelettes URITEST® permettent à domicile de détecter dans l'urine la présence de : glucose (sucre), protéines (albumine), nitrites et leucocytes (indices d'infection urinaire).
- ### Seuils de détection :
- ✓ Leucocytes : 5 à 15 leucocytes/champ.
  - ✓ Le test détecte une concentration de 10 leucocytes/mm<sup>3</sup> et plus avec une sensibilité supérieure à 90 %.
  - ✓ Nitrites : il est ajusté à une numération bactérienne d'environ 100 000 germes/ml (0.6 - 1.0 mg/l en ion nitrite).
  - ✓ Protéines : 0.15 à 0.30 g/l.
  - ✓ Glucose : 0.75 à 1.25 g/l.



1 boîte de 25 02 32 090 001

## Bandelette d'analyse urinaire URITOP® +

Résultat par lecture visuelle colorimétrique.

Permet de contrôler 7 ou 11 paramètres :

- ✓ Glucose, densité spécifique, sang, leucocytes, protéine, nitrites et pH (7 paramètres).
- ✓ Bilirubine, corps cétoniques, urobilinogène et acide ascorbique (11 paramètres).
- ✓ Lecture des résultats visuelle à l'aide de l'échelle colorimétrique ou automatisée sur Mini lecteur (disponible sur demande).
- ✓ Résultats en 60 secondes (sauf leucocytes : lire 90 à 120 secondes).



BIOSYNEX

7 paramètres	1 boîte de 100	02 32 184 001
11 paramètres	1 boîte de 100	02 32 185 001



# GLYCÉMIE & ANALYSEURS SANGUIN

## Lecteur glycémie sans code GL 44 lean

### Caractéristiques :

- La valeur mesurée pour une prise en charge optimisée du diabète : avant le repas, après le repas, marquage général.
- Starter Pack : unité de mesure, autopiqueur, 10 lancettes, 10 bandelettes de test, piles, pochette, mode d'emploi, notice.
- Convient pour une utilisation autonome.
- Quantité de sang requise: 0,6 µl.
- Durée de la mesure : environ 5 s.
- Sans code.
- Mémoires de valeurs mesurées : 480 avec date et heure (maintien des données lors du changement de la batterie). Les données enregistrées peuvent défiler d'avant en arrière.
- Valeur moyenne de la glycémie pour 7, 14, 30 ou 90 jours pour toutes les mesures ou les valeurs marquées.

- Échantillon de sang : sang complet frais (capillaire).
  - Hématocrite: 20 - 60%.
  - Étalonné sur plasma.
  - Plage de mesure : 20-630 mg/dl.
  - Conforme à la norme EN ISO 15197: 2015 dans son intégralité.
  - Autonomie ± 1 000 mesures (piles neuves).
  - Arrêt automatique.
  - Fonctionne avec le logiciel «Beurer HealthManager», à télécharger gratuitement sur : [www.beurer.com/SERVICE/Télécharger](http://www.beurer.com/SERVICE/Télécharger).
  - Alimentation : 2 piles lithium CR2032 (fournies).
- Garantie : 5 ans**



+	Lecteur de glycémie GL 44 lean		25 78 064 001
+	Bandelettes de test pour GL 44	1 boîte de 50	25 78 065 001
+	Boîte de 100 lancettes	1 boîte de 100	25 78 062 001

## Stylet monofilament

- Teste la sensibilité tactile des patients diabétiques ou autres pathologies neurologiques.
- Livré avec 3 aiguilles.
- Non autoclavable.



Stylet monofilament	02 20 410 001
---------------------	---------------

## Lancettes et autopiqueur FINETOUCH®

- Pour le prélèvement de sang capillaire au bout du doigt, au lobe de l'oreille ou au talon ou lors de la piqûre du talon effectuée aux nourrissons.



1	Autopiqueur FINETOUCH	À l'unité	25 77 011 000
2	Boîte de 30 lancettes	1 boîte de 30	25 77 012 001

## Dispositif BD Quikheel™

- Dispositifs sécurité BD Quikheel™ stérile, à usage unique, pour la réalisation d'une incision capillaire de qualité chirurgicale, au talon.
- Rétraction automatique et irréversible de la lame.
- Prêt à l'emploi.
- Lame en acier inoxydable de grade chirurgical.
- Bouton-poussoir et corps du dispositif en polycarbonate.
- Rose pour les nouveau-nés petits poids et vert pour les nouveau-nés poids normaux.

DM Classe IIa



1	Lame incision L. 1,75 x P. 0,85 mm	1 boîte de 50	25 77 020 001
2	Lame incision L. 2,5 x P. 1 mm	1 boîte de 50	25 77 021 001

## Lancette BD SENTRY™ 28G

- Stérile, à usage unique.
- Activation de la ponction par bouton poussoir.
- Forme en V de la zone de préhension pour le maintien de la lancette lors de la ponction.



28G (0,36) x 1,5 mm	1 boîte de 100	25 77 015 001
---------------------	----------------	---------------

## Lancette BD MICROTAINER® CONTACT 30G

### Pour glycémie capillaire au bout du doigt.

- Stérile, à usage unique.
- Activation de la ponction par pression sur la peau, pas de bouton poussoir.
- Forme incurvée de la zone de préhension et rainurage.



Lancette BD MICROTAINER® CONTACT 30G (0,31) x 1,5 mm	1 boîte de 200	10 40 115 001
--	----------------	---------------

## Thermomètre infrarouge JOLETI

### Une prise de température facile et sans contact.

- ✓ Aucun contact, aucun nettoyage.
- ✓ Mesure la température du corps ou d'un objet.
- ✓ Double mesure : °C ou °F.
- ✓ Facile d'utilisation.
- ✓ Paramètres d'alarme réglables.
- ✓ Affichage numérique LCD rétro-éclairé sur 3 couleurs (vert/orange/rouge) en fonction de la fièvre.
- ✓ Extinction automatique.
- ⚡ Alimentation : 2 piles AA LR6 (fournies).
- 📏 Dimensions : L. 7,6 x l. 3,8 x H. 13,6 cm.

🛡️ **Garantie : 2 ans**



Thermomètre infrarouge JOLETI 15 12 087 000

## Thermomètre infrarouge DUO JOLETI

- ✓ Thermomètre infrarouge sans contact.
- ✓ Double système de mesure : frontale et tympanique.
- ✓ Alarme de fin de mesure.
- ✓ Arrêt automatique au bout d'une minute d'inactivité.
- ✓ Plage de mesure : 32 - 43°C / Graduation : 0,1°C.
- ✓ 20 mémoires.
- ✓ ± 3 000 mesures (avec un jeu de piles neuves).
- ⚡ Alimentation : 2 piles AAA LR03 (fournies).
- 📏 Dimensions : L. 14,6 x l. 4,38 x H. 3,9 cm.

🛡️ **Garantie : 2 ans**



Thermomètre infrarouge DUO JOLETI 15 12 150 000

## Thermomètre infrarouge Silencia JOLETI

- ✓ Thermomètre infrarouge sans contact.
- ✓ Pour la prise de température du corps, des liquides ou des objets.
- ✓ Distance de mesure : 5-15 cm.
- ✓ Plages de mesures : Corps : 34-42,9 °C. Autres : 0-100 °C.
- ✓ Temps de mesure : ± 2 s.
- ✓ Extinction automatique.
- ⚡ Alimentation : 2 piles AAA LR03 (fournies).
- 📏 Dimensions : L. 15 x l. 7,5 x P. 5 cm.
- ⚖️ Poids : 120 g (sans piles)
- 🛡️ **DM Classe IIa**
- 🛡️ **Garantie : 2 ans**



Thermomètre Silencia 15 12 151 000

joleti

## Thermomètre THERMOSCAN 3 IRT3030

### Thermomètre auriculaire à infrarouge pour toute la famille.

- ✓ Fiable et facile à utiliser.
- ✓ Prise de mesure précise en 1 seconde.
- ✓ Indicateur de fièvre audio : 1 bip pour une température normale, 2 bips pour une température élevée et 4 bips pour une température forte.
- ✓ Design compact et ergonomique.
- ✓ Écran LCD sur le côté facile à lire.
- ✓ Embouts utilisables avec les nouveau-nés.
- ✓ Embouts jetables hygiéniques, sans BPA ni latex.
- ✓ Mise en mémoire de la dernière mesure pour comparer.
- ✓ Arrêt automatique après 60 s.
- ✓ Lecture en °C ou °F.
- ✓ Couverture du compartiment à piles conçu avec un verrouillage de sécurité pour empêcher tout risque d'étranglement.

### Fourni avec :

- ✓ Un capuchon pour protéger le capteur.
- ✓ 21 embouts jetables.
- ⚡ Alimentation : 1 pile CR2032 (fournie).
- 📏 Dimensions : L. 19,8 x l. 9,8 x H. 4,2 cm.
- ⚖️ Poids : 214 g
- 🛡️ **DM Classe IIa**
- 🛡️ **Garantie : 2 ans**

BRAUN



Thermomètre THERMOSCAN 3 IRT3030 15 12 215 000  
Produit associé  
Couvre sonde - 1 blister de 40 15 12 206 001

## Thermomètre sans contact NTF3000

### Pratique et précis pour toute la famille.

- ✓ 2 modes : avec et sans contact.
- ✓ Le seul thermomètre frontal doté d'une technologie révolutionnaire, brevetée et cliniquement testée qui permet de capter 2 fois plus de chaleur corporelle comparé aux autres thermomètres traditionnels frontaux.
- ✓ Capteur de proximité : pour être à la bonne distance (jusqu'à 5 cm).
- ✓ Lumière de visée & graphiques explicatifs sur l'appareil : pour être au bon endroit.
- ✓ Lecture en 2 secondes.
- ✓ Écran avec affichage tricolore FeverInSight : signale la fièvre.
- ✓ Écran rétro-éclairé pour lire les résultats dans l'obscurité.
- ✓ Mode "Sans son" pour ne pas réveiller l'enfant.
- ⚡ Alimentation : 2 piles AA LR06 (fournies).
- 📏 Dimensions : L. 20,5 x l. 16 x H. 7 cm.
- ⚖️ Poids : 42 g
- 🛡️ **DM Classe IIa**
- 🛡️ **Garantie : 2 ans**

BRAUN



Thermomètre sans contact NTF3000 15 12 209 000

## Thermomètre infrarouge FT-100B

- ✓ Thermomètre infrarouge sans contact.
- ✓ Plages de mesures : 32°C ~ 42,9°C (89,6°F ~ 109,2°F).
- ✓ Distance de mesure : 1-3 cm.
- ✓ Affichage : Écran LCD 3 ½ chiffres.
- ✓ Unité de mesure : °C ou °F.
- ✓ Affichage de la mémoire : les 10 dernières prises.
- ✓ Arrêt automatique.
- ✓ Indicateur de batterie faible.
- ⚡ Alimentation : 1 pile CR2032 (fournie).
- 📏 Dimensions : L. 3,5 x l. 3,5 x H. 10,5 cm.
- ⚖️ Poids : 36 g
- 🛡️ **DM Classe IIa**
- 🛡️ **Garantie : 2 ans**



Thermomètre FT-100B 15 12 152 000

## Thermomètre auriculaire à infrarouge THERMOSCAN® 6 IRT 6515

Le leader sur le marché des thermomètres à infrarouge, utilisé par les médecins et les familles dans le monde entier.

- Le système de guidage ExacTemp® confirme que la position est stable et garantit une mesure précise en quelques secondes avec une lumière et l'émission d'un bip.
- L'écran LCD affiche des couleurs vous permettant d'interpréter facilement la température : vert (température normale), jaune (fièvre), Rouge (fièvre importante).
- Sonde grand angle pour une précision de qualité professionnelle, même sur les nouveau-nés.
- Prise aisée de la température dans l'obscurité grâce à l'éclairage de nuit.
- Fonction mémoire : enregistre la dernière mesure.
- Le risque de contamination est éliminé grâce aux couvre-sondes.
- Un bouton permet de retirer l'embout facilement.
- La boîte contient un bouchon protecteur, 21 couvre-sondes jetables et 2 piles AA.
- Alimentation : 2 piles AA LR06 (fournies).

**Garantie : 2 ans**



**BRAUN**

Thermomètre auriculaire à infrarouge THERMOSCAN® IRT 6515	15 12 135 000
<b>Produit associé</b>	
Couvre sonde par 40	15 12 206 001

## Thermomètre THERMOSCAN PRO 6000

Thermomètre à infrarouge tympanique avec protections de sonde jetables.

- Le thermomètre mesure la température auriculaire réelle sans ajustement.
- Affichage à cristaux liquides rétroéclairé.
- Dispose de la technologie EXACTEMP et d'une sonde préchauffée ce qui permet une précision accrue.
- Durée de la mesure : 2 à 3 s.
- Plage de température : 20 à 42,2°C.
- Précision : ±0,2°C pour la plage de 35 à 42°C.
- Mise en veille automatique : 10 s.
- Fonction chronomètre, rappel de la dernière mesure.
- ±1 000 mesures avec un jeu de piles alcalines/±700 mesures avec batterie entièrement chargée.
- Normes : ASTM 1965-98, EN 12470-5:2003, MDD (93/42/CEE) Annexe II.
- Alimentation : 2 piles AA LR6 ou batterie (selon modèle).

**Garantie : 2 ans**



**Waltch Allbyn**

Thermomètre THERMOSCAN PRO 6000	15 12 125 000
Thermomètre rechargeable	15 12 125 001
<b>Produit associé</b>	
Couvre sonde par 800	15 12 093 001

## Thermomètre sans contact ri-thermo® sensioPRO

- Mesure de qualité clinique en 1 à 2 secondes.
- Mesures frontales calibrées sur une référence buccale.
- Infrarouge et sans contact pour prévenir les infections croisées.
- Écran LED rétroéclairé.
- Autonomie : ± 3 000 mesures.
- Mémoire : 30 mesures.
- Plage de mesure : 34-43°C.
- Lecture en °C ou °F.
- Câble de sécurité anti-vol.
- Conforme à la norme ISO 80601-2-56:2017.
- Alimentation : 2 piles AA LR6 (fournies).
- Dimensions : L. 15 x l. 4,85 x H. 5,5 cm.
- Poids : 125,8 g (avec piles)

**Garantie : 2 ans**



SENSIOPRO : Standard	15 12 142 000
SENSIOPRO+ : Avec Bluetooth	15 12 143 000

## Thermomètre tympanique ri-thermo® tymPRO

Conçu pour un placement au plus juste afin d'assurer des mesures précises.

- Mesure de qualité clinique en 1 à 2 secondes.
- L'indicateur de guidage garantit un placement précis du capteur.
- Mesures tympaniques calibrées sur une référence buccale, qui reflètent la température corporelle interne.
- Les couvre-sondes jetables aident à prévenir les infections croisées.
- Support intégré avec rangement pratique des couvre-sondes.
- Autonomie : ± 3 000 mesures.
- Mémoire : 10 mesures.
- Conception durable et robuste pour une utilisation quotidienne.
- Conforme EN 60601-1.
- Alimentation : 2 piles AA LR6 (fournies).
- Dimensions : L. 15 x l. 4,2 x H. 5,6 cm.
- Poids : 80 g

**Garantie : 2 ans**



TYMPRO : Standard	15 12 140 000
TYMPRO+ : Avec Bluetooth	15 12 141 000
<b>Produit associé</b>	
Couvre-sondes Par 300	15 12 144 001



# THERMOMÈTRES

## Thermomètre VISIOFOCUS® Mini

Version compacte du Visiofocus SMART spécialement développée pour que les familles l'emmenent partout !

- Projection de la température sur le front.
- Mesure de la température instantanée et sans contact.
- Précision garantie par deux technologies brevetées (calcul de la distance de positionnement par rapport au sujet / calibrage manuel rapide à la température ambiante).
- Mesure au front : 34/42,5°C.
- Distance du patient durant la mesure environ 6 cm.
- Système d'aide à la visée par des points.
- Alimentation : 2 piles AAA LR03 (non fournies).
- Poids : 49 g
- Garantie : 2 ans**



Thermomètre VISIOFOCUS® Mini 15 12 127 000

## Thermomètre infrarouge VISIOFOCUS® SMART

VISIOFOCUS, le 1<sup>er</sup> thermomètre qui projette en instantanée la température sur le front !

- Visiofocus SMART : utilisation professionnelle et familiale.
- Thermomètre infra-rouge totalement hygiénique, sans aucun contact avec le sujet, réduit le risque de contamination.
- Permet une mesure précise de la température grâce 2 technologies brevetées par Tecnimed :
  - Calcul de la bonne distance de positionnement par rapport au front par pointage optique et aide visuelle (demi-rectangle) pour se positionner correctement.
  - Systèmes de calibrage en fonction de la température ambiante rapide et automatique (AQCS) ou manuel (MQCS) : maintien d'une température de référence constante du thermomètre.
- Visualisation du résultat en instantanée sur le front du sujet ou sur l'écran rétro éclairé.
- Fonction mémoire : 9 dernières valeurs.
- Prise de la température corporelle (34 / 42,5°C) ou de tout objet ou liquide (1 / 80 °C).
- Lecture de la température ambiante.
- Alimentation : 4 piles AAA LR03 (non fournies).
- Poids : 49 g (sans les piles)
- DM Classe IIa**
- Garantie : 2 ans**



Thermomètre VISIOFOCUS® SMART 15 12 134 000

## Thermomètre VISIOFOCUS PRO

- Thermomètre sans contact développé pour les utilisations intensives (hôpitaux, aéroports...) grâce à des matériaux d'excellente qualité (plastique ABS résistant, guide optique plaqué or pour une précision supérieure, micro-processeur plus rapide).
- Paramètres supplémentaires : alarme visuelle de seuil réglable, modes DOC/ NURSE permettant d'activer ou inactiver certaines fonctionnalités pour limiter le risque d'erreur de mesure.
- Grand écran avec rétro éclairage de différentes couleurs.
- Cache de protection du guide optique.
- Grande fiabilité de mesure grâce au contrôle de la distance de positionnement et au calibrage manuel et automatique.
- Totalement hygiénique, sans aucun contact avec le sujet réduisant ainsi le risque de contamination.
- Lecture instantanée de la température.
- Lecture de la température ambiante.
- Plage de mesure frontale : 34/42,5°C.
- Plage de mesure générale (hors frontale) : 1/80°C.
- Livré avec un étui rigide de protection et un tour de cou.
- Alimentation : 4 piles AAA LR03 (fournies).
- Garantie : 2 ans**



Thermomètre VISIOFOCUS PRO® 15 12 126 000

## Thermomètre VISIOFOCUS®

Thermomètre sans contact professionnel de qualité supérieure.

- Développé avec des matériaux plus résistants et un guide optique de qualité supérieure (plaqué or).
- L'écran, plus grand, permet une meilleure lisibilité des chiffres.
- Cache de protection du guide optique.
- Écran rétroéclairé en différentes couleurs selon la fonctionnalité utilisée.
- Grande fiabilité de mesure grâce au contrôle de la distance de positionnement et au calibrage manuel et automatique.
- Totalement hygiénique, sans aucun contact avec le sujet réduisant ainsi le risque de contamination.
- Pas besoin de désinfection.
- Lecture instantanée de la température sur le front et sur l'écran.
- Lecture de la température ambiante.
- Plage de mesure frontale : 34,0/42,5°C.
- Plage de mesure objet/liquide 1/80°C.
- Distance du sujet pendant la mesure : environ 6 cm, indiqué grâce au système optique de positionnement.
- Alimentation : 4 piles AAA LR03 (fournies).
- Garantie : 2 ans**



Thermomètre VISIOFOCUS® 15 12 123 000

## Thermomètre tympanique GENIUS III

Le choix des professionnels pour des mesures de températures rapides et précises.

- Prise de température auriculaire, face à la membrane tympanique.
- Mise en place de la protection manuelle : aucun contact avec la main de l'utilisateur.
- Temps de la mesure : 1 à 2 s.
- Température patient : +33 °C/+42 °C.
- Précision : ± 0,3 °C.
- Mémorisation de la dernière température.
- Écran de lecture LCD.
- Fonctionne uniquement avec une protection couvre-sonde.
- Autonomie : ± 15 000 mesures.
- Échantillonnage : 100 mesures (le fabricant conseille un étalonnage 2x/an pour respecter la précision de la mesure).
- Indications : pédiatrie et adulte.
- Fréquence d'étalonnage : 25 semaines (nous consulter pour plus d'informations).
- Boîtier plastique offrant une protection contre les poussières/liquides : IP22.
- Alimentation : 3 piles AAA LR03 (fournies).
- Garantie : 3 ans**



Idéal collectivités

Conformité aux normes :  
ISO 80601-2-56:2017 -  
IEC 60601-1-2:2005/AMD1:2012 -  
IEC 60601-1-2:2014 -  
IEC 60601-1-11:2015 Ed.2.

Thermomètre tympanique GENIUS III 15 12 095 000

Produits associés  
Couvre sondes - Par 96 15 12 118 001

## Thermomètre basal connecté OT 30

Thermomètre digital de détection de l'ovulation.



P. 241  
Retrouvez le  
descriptif détaillé



Thermomètre basal connecté OT 30 15 12 264 000



## Thermomètre digital électronique

- Prise de température en 60 s.
- Plage de température : 32-42,9°C.
- Alarme annonçant la fin de la prise de température.
- Alarme fièvre.
- Mémoire dernière mesure.
- Bouton marche/arrêt.
- Affichage à cristaux liquides.
- Particulièrement résistant aux chocs.
- Autonomie ± 1 000 mesures.
- Validé cliniquement.
- Alimentation : 1 pile LR41 (fournie).
- Garantie : À vie**



Thermomètre digital

15 12 020 060

## Thermomètre digital JOLETI

- Alarme de fin de mesure.
- Prise de mesure buccale, anale ou sous les aisselles.
- Mise en mémoire de la dernière mesure.
- Extinction automatique.
- Alimentation : 1 pile LR41 (fournie).
- DM Classe IIa**
- Garantie : 2 ans**



joleti



Thermomètre digital JOLETI

15 12 042 000

## Thermomètre digital électronique flexible

- Sonde flexible non traumatisante pour les enfants.
- Grand écran lumineux.
- Prise de température en 60 s.
- Plage de température : 32-42,9°C.
- Alarme annonçant la fin de la prise de température.
- Alarme fièvre.
- Mémoire dernière mesure.
- Bouton marche/arrêt.
- Affichage à cristaux liquides.
- Étui rigide.
- Autonomie ± 1 000 mesures.
- Testé cliniquement.
- Alimentation : 1 pile LR41 (fournie).
- Garantie : À vie**



Thermomètre digital avec sonde flexible

15 12 072 000

## Thermomètre Flexo Digital

### La meilleure prise de température pour votre bébé !

- Equipé d'un embout flexible pour une utilisation en douceur sur votre bébé.
- Convient pour mesures orales, rectales et sous l'aisselle.
- Une alerte sonore retentit lorsque la mesure est terminée.
- Fonction mémoire : la dernière mesure s'affiche lorsque le thermomètre s'allume.

- Arrêt automatique lorsque vous ne l'utilisez pas.
- Fourni avec un étui de transport pratique pour le voyage et un rangement facile.
- Alimentation : 1 pile LR41 (fournie).
- Alimentation : 1 pile LR41 (fournie).
- Garantie : 2 ans**



medel

Mesure la température en 10 secondes seulement !

Thermomètre Flexo Digital

15 12 262 000

## Thermomètre infrarouge Veroval®

- Thermomètre infrarouge avec contact, pour la mesure de la température en mode frontal ou auriculaire.

### Caractéristiques :

- 2 méthodes de mesure avec contact :
  - Mode auriculaire
  - Mode frontal
- Temps de mesure :
  - 1 sec auriculaire
  - 5 secondes frontal
- LED éclairée en vert ou rouge selon le résultat de la mesure.
- Mode silencieux possible.
- 10 embouts pour mesure auriculaire fournis.
- Mémoire : 10 dernières valeurs mesurées.

### Avantages :

- Choix de la mesure : front ou oreille.
- Mesure auriculaire hygiénique grâce aux embouts de protection.
- Facile à manipuler.

### Bénéfices :

- Mesure de la température auriculaire hygiénique grâce à ses embouts qui permettent de limiter le risque de contamination croisée (transmission de bactéries ou virus).
- Alimentation : 2 piles AAA LR03 (fournies).
- Poids : 60 g (sans les piles)
- DM Classe IIa**
- Garantie : 3 ans**



1 Thermomètre infrarouge Veroval®

15 12 214 000

### Produits associés

2 Embouts thermomètre Veroval® - Par 20

15 12 216 001

## Thermomètre THERMOVAL®

- Pour une mesure de la température rectale, buccale et axillaire.

### STANDARD :

- Temps de mesure : 1 minute environ.
- Sonde rigide.

### KIDS FLEX :

- Temps de mesure : 10 secondes environ.
- Sonde flexible pour une prise de mesure plus confortable.
- Garantie : 2 ans (STANDARD)**
- Garantie : 3 ans (KIDS FLEX)**



1



2

1 Thermomètre THERMOVAL® standard

15 12 211 000

2 Thermomètre THERMOVAL® KIDS FLEX

15 12 212 000

# THERMOMÈTRES

## Thermomètre digital TEMPO 10 FLEX

- Mesure en 10 s.
- Alarme fièvre.
- Arrêt automatique.
- Embout résistant à l'eau et flexible.
- Mémoire dernière mesure.
- 2 coloris disponibles.
- Livré avec étui de rangement.
- Présentoir de 12 thermomètres en coloris gris ou vert.
- Alimentation : 1 pile LR41 (fournie).
- DM Classe IIa
- Garantie : 2 ans



1 1 présentoir de 12 Gris 15 12 130 021

2 1 présentoir de 12 Vert 15 12 130 071

## Sucette thermomètre BABYMOUTH II®

- Thermomètre électronique étanche.
- Précision : 0,1°C de 32 à 42,9°C.
- Validation métrologique.
- Arrêt automatique.
- Alarme fièvre au dessus de 37,8°C.
- Affichage multifonctions :
- Prêt à l'emploi,
- Température inférieure à 32°C,
- Température supérieure à 43°C,
- Indicateur d'usure de la pile.
- Poids : 11 g avec la pile.
- Alimentation : 1 pile LR41 (fournie).
- Garantie : 2 ans



Thermomètre BABYMOUTH II® 15 12 031 000

## Révélateur de température THERMOTEST

Moyen rapide et sûr pour déceler les changements de température.

- Réutilisable des milliers de fois.
- Détecte la fièvre par l'intermédiaire de cristaux liquides.
- Incassable, souple.
- Non toxique.
- Ne peut avoir la précision d'un thermomètre médical classique.



Thermotest 15 12 165 000

## Thermomètre au gallium en verre

- Écologique, sans mercure.
- Plage de mesure : 35 à 42°C.
- Précision : + 0,1 °C / - 0,15 °C.
- Usage hôpital ou domestique.
- DM Classe IIa



Sans mercure

Thermomètre au gallium VEDO ECOPLUS 15 12 012 000

## Protections de thermomètre à usage unique

Protections utilisables sur :

- Thermomètre au gallium.
- TEMPO 10 FLEX.
- TERMOVAL Stand & KIDS FLEX.
- Thermomètre digital PIC.
- DM Classe I



1 Lubrifiée 1 boîte de 1000 15 12 041 002  
2 Non lubrifiée 1 boîte de 1000 15 12 018 012

# PÈSE-BÉBÉS À USAGE PRIVÉ

## Pèse bébé BABY & CHILD MEBBY

Conçu pour suivre la croissance de votre enfant.

- La technologie de stabilisation du poids vous permet de peser votre bébé avec précision même s'il bouge beaucoup.
- La fonction de mémoire vous permet de vérifier la différence entre le poids actuel du bébé et le poids précédent, stocké dans la mémoire.

Poids : 3,3 kg  
Garantie : 2 ans

Portée : 20 kg  
Graduation : 10 g



Plateau de pesée amovible pour suivre le poids de votre enfant qui grandit



Pèse personne BABY & CHILD MEBBY L. 54 x l. 33 x H. 14 cm 06 04 032 000

## Pèse bébé CARTOON DESIGN

- Grand afficheur LCD rétro éclairé 65 x 30 mm.
- Nacelle extra large permettant le pesage assis ou allongé.
- Possibilité de mélodie musicale pendant la pesée.
- Mémorisation du dernier poids.
- Boutons tare, unité de mesure, musique.
- Indicateur d'usure de piles.
- Sacoche de transport, mètre ruban et aîsse fournis.
- Alimentation : 4 piles AA LR6 (fournies).
- Poids : 1,6 kg

Garantie : 2 ans

Portée : 20 kg  
Graduation : 10 g



Pèse bébé CARTOON DESIGN L. 62 x l. 32 x H. 7 cm 06 04 059 010

## Pèse bébé BY 80

- Pèse bébé avec surface de pesée profilée.
- Grand écran très lisible.
- Taille des chiffres : 23 mm.
- Fonction de stabilisation automatique et manuelle pour peser les bébés gigoteurs.
- Nettoyage facile et minimum.

- Fonction tare.
- Arrêt automatique.
- Emballage muni d'une poignée de transport pratique.
- Alimentation : 2 piles AA LR6 (fournies).

Garantie : 5 ans

Portée : 20 kg  
Graduation : 5 g



Pèse bébé BY 80 L. 55 x l. 31 x H. 5,3 cm 06 04 031 000

## SECA LENA 354

- Balance multifonctionnelle : pèse bébé et pèse personne plat pour enfants.
- Plateau amovible facilement détachable du support.
- Fonction de prise de lait BMIF (Breast-Milk-Intake).
- Construction robuste pour un transport sans problème.
- Fonctions : Tare, BMIF, Auto-Hold, Extinction automatique.
- Livré avec sa sacoche SECA 413.
- Alimentation : 4 piles AA LR6 (fournies).
- Poids : 2,3 kg

Garantie : 2 ans

Portée : 20 kg  
Graduation : 5 g < 10 kg > 10 g



Pèse bébé LENA 354 L. 55,2 x l. 33,2 x H. 15,6 cm 06 04 009 010

Appareil non homologué pour un usage médical mais destiné à un usage privé.



# PÈSE-PERSONNES MÉCANIQUES À USAGE PRIVÉ

seca

## Pèse personne mécanique SECA COLORATA 760

- Construction robuste.
- Grand cadran rond facile à lire.
- Plate-forme très stable.
- Précis et résistant.
- Dimensions : L. 47 x l. 30,3 x H. 11,8 cm.
- Poids : 3,5 kg.
- Garantie : 3 ans

Portée : 150 kg  
Graduation : 1 kg



1	Blanc et noir	06 01 004 150
2	Bleu	06 01 004 060
3	Ecru	06 01 004 260

4	Noir	06 01 004 170
5	Rouge	06 01 004 180

## Pèse personne mécanique SECA VIVA 750

- Design classique avec fonctionnement mécanique de haute qualité.
- Grand cadran rond facile à lire.
- Boîtier robuste en acier laqué.
- Réglage du zéro.
- Plateforme stable.
- Dimensions : L. 47,7 x l. 31,7 x H. 11,7 cm.
- Poids : 3,5 kg.
- Garantie : 3 ans

Portée : 150 kg  
Graduation : 1 kg



1	Blanc	06 01 005 010
2	Blanc et noir	06 01 005 150

06 01 005 150

Photos non contractuelles



# PÈSE-PERSONNES MÉCANIQUES À USAGE PRIVÉ

## Pèse personne mécanique MS 40

- Modèle en métal classique avec grand affichage.
- Surface anti-dérapante.
- Mécanisme robuste et durable.
- Position zéro ajustable manuellement.
- Dimensions : L. 43 x l. 28,5 x H. 8,3 cm.
- Poids : 3,2 kg
- Garantie : 5 ans**

**beurer**  
santé et bien-être



NOUVEAU

Pèse personne mécanique MS 40

06 02 020 000

## Pèse personne mécanique 160 kg JOLETI

- Grand cadran déporté pour laisser plus d'espace sur le plateau de pesée.
- Plate-forme antidérapante en caoutchouc.
- La remise à zéro de l'appareil s'effectue manuellement.
- Pèse personne mécanique conçu en métal inoxydable.
- Dimensions : L. 37,5 x l. 27,5 x H. 11,3 cm.
- Poids : 3 kg
- Garantie : 3 ans**



joleti

## Pèse personne mécanique 136 kg JOLETI

- Plateau antidérapant en PVC.
- Matière métal.
- Coloris blanc.
- Dimensions : L. 31 x l. 35 x H. 6 cm.
- Poids : 2,9 kg
- Garantie : 2 ans**



Pèse personne JOLETI 160 kg

06 01 140 000

Pèse personne mécanique 136 kg

06 01 151 000

## Pèse personne mécanique APPALACHES 200

- Grande fiabilité et stabilité.
- Taille de l'écran : Ø 19 cm.
- Taille du plateau : L. 33 x l. 23 cm.
- Grand plateau avec tapis antidérapant.
- Molette centrale qui permet de vérifier le calibrage de la balance à zéro.
- Structure métallique robuste de couleur blanche, avec tour de cadran chromé.
- Dimensions : L. 46,4 x l. 33,51 x H. 11 cm.
- Poids : 3,1 kg
- Garantie : 1 an**

**Holtex**



## Pèse personne mécanique SALTER

- Grand cadran pour une lisibilité instantanée.
- Large plateau avec tapis antidérapant pour un confort de pesée optimal.
- Coloris : blanc/chromé avec plateau noir.
- Dimensions : L. 45,7 x l. 33,7 x H. 9,4 cm.
- Poids : 2,8 kg
- Garantie : 15 ans**



**SALTER**  
SINCE 1780



Pèse personne APPALACHES 200

06 01 137 000

Pèse personne

06 01 033 000

Appareil non homologué pour un usage médical mais destiné à un usage privé.



# PÈSE-PERSONNES ÉLECTRONIQUES À USAGE PRIVÉ

## Pèse personne électronique SALTER

- Plate-forme ultra-mince.
- Lisibilité instantanée.
- Écran facile à lire.
- Alimentation : 1 pile CR2032 (non fournie).
- Dimensions : L. 35 x l. 35 x H. 4,5 cm.
- Poids : 1,9 kg.
- Garantie : 15 ans**

**Portée : 180 kg**  
**Graduation : 100 g**

**SALTER**  
SINCE 1790



**Un présentoir OFFERT**  
pour l'achat de 3 pèse-personnes



1	Bleu	06 05 400 060
2	Rose	06 05 400 840
3	Vert	06 05 400 070

<b>Présentoir en plexiglass</b>		
4	Présentoir en plexiglass	06 05 401 000

## Pèse personne électronique en bambou

- Bambou naturel idéal pour une salle de bain.
- Plate-forme ultra-mince.
- Lisibilité instantané.
- Alimentation : 1 pile CR2032 (non fournie).
- Dimensions : L. 30,3 x l. 32 x H. 4,7 cm.
- Poids : 1,35 kg.
- Garantie : 15 ans**

**Portée : 150 kg**  
**Graduation : 100 g**

**SALTER**  
SINCE 1790



Pèse personne en bambou	06 05 403 000
-------------------------	---------------

## Pèse personne vocal BE 1721

**Avec ce pèse personne vocal, plus besoin de se baisser pour regarder son poids, il suffit de l'écouter.**

- Annonce du poids grâce à des haut-parleurs intégrés.
- Surface de pesée en verre trempé.
- Large écran LCD 92 x 49 mm.
- Step-on et arrêt automatique.
- Indicateur de surcharge et du niveau des piles.
- Alimentation : 2 piles AAA LR03 (fournies).
- Dimensions : L. 36 x l. 36 x H. 4,2 cm.
- Poids : 2,1 kg.
- Garantie : 3 ans**

**Portée : 250 kg**  
**Graduation : 100 g**

**ADE**



Pèse personne vocal BE 1721	06 05 116 000
-----------------------------	---------------

Appareil non homologué pour un usage médical mais destiné à un usage privé.

## Pèse personne BAMBOO MAGIC

Plateau en bambou naturel.

- Affichage LED qui apparaît uniquement quand on monte sur le pèse-personne.
- Fonction marche /arrêt automatique.
- ⚡ Alimentation : 4 piles AA LR06 (fournies).
- ⚖ Poids : 1,154 kg
- 🛡 **Garantie : 5 ans**

Portée : 180 kg  
Graduation : 100 g



Pèse-personne en bambou MAGIC L. 30 x l. 30 x H. 3,3 cm 06 10 028 000

## Pèse personne SENSE COMPACT

- Plateau en verre trempé de 8 mm avec un décor imitation ardoise ou béton.
- Affichage LCD bien lisible 2,5 cm.
- Forme extra plate.
- Fonction marche /arrêt automatique.
- ⚡ Alimentation : 1 pile CR2032 (fournie).
- 📏 Dimensions : L. 29 x l. 29 x H. 2 cm.
- ⚖ Poids : 1,868 kg.
- 🛡 **Garantie : 5 ans**

Portée : 180 kg  
Graduation : 100 g

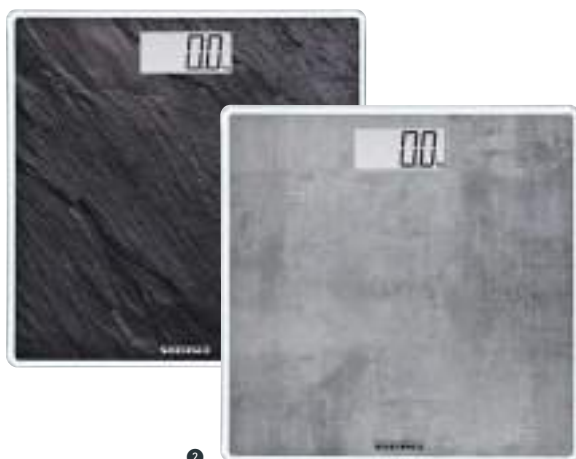

1 ● Imitation ardoise 06 10 029 020  
2 ● Imitation béton 06 10 029 030

## Pèse personne SAFE XXL

Le pèse personne élégant avec un revêtement en acier inoxydable anti-traces de doigts.

- Surface en acier inoxydable.
- Forme plate, pieds anti-dérapants.
- Large plateau qui permet une grande stabilité (35 x 30 cm).
- Affichage LCD blanc XXL de 4,5 cm.
- 📏 Dimensions : L. 35 x l. 30 x H. 2,8 cm.
- ⚖ Poids : 2,63 kg.
- 🛡 **Garantie : 5 ans**

Portée : 180 kg  
Graduation : 100 g



Pèse personne Safe XXL 06 04 089 000

## Pèse personne COMFORT

Plateau en verre trempé.

- Lecture facile grâce à son affichage blanc XXL de 4,5 cm de hauteur.
- Surface de pesée extra large 35 x 30 cm.
- Pieds antidérapants.
- ⚡ Alimentation : 3 piles AAA LR03 (fournies).
- 📏 Dimensions : L. 35 x l. 30 x H. 2,6 cm.
- ⚖ Poids : 2,312 kg.
- 🛡 **Garantie : 5 ans**

Portée : 200 kg  
Graduation : 100 g



Pèse-personne COMFORT 06 05 119 000

## Pèse personne antiglisse SENSE SAFE 100

Pèse personne avec une surface de pesée en PVC de grande qualité assurant une parfaite stabilité.

- Surface anti-glisse en plastique - verre trempé.
- Lecture facile grâce à son affichage LCD.
- Fonction marche et arrêt automatique.
- Extra plat (21 mm) pour permettre un rangement facile.
- 📏 Dimensions : L. 31 x l. 31 x H. 2,1 cm.
- ⚖ Poids : 1,76 kg.
- 🛡 **Garantie : 5 ans**

Portée : 180 kg  
Graduation : 100 g



Pèse personne anti glisse 06 04 088 000

Surface anti-glisse en plastique - verre trempé.



# PÈSE-PERSONNES ÉLECTRONIQUES À USAGE PRIVÉ

## Pèse personne SECA AURA 807 VERRE

- Ce sont ses dimensions extra-plates qui invitent à se peser sur cette balance. Cette compacité est possible grâce à quatre cellules de pesée de construction spéciale. D'autres belles raisons de choisir ce modèle sont la qualité supérieure de la plateforme de verre, les capteurs de force en acier inoxydable et les grands chiffres LCD.

- Fonction extinction automatique.
- Alimentation : 4 piles AAA LR03 (fournies).
- Poids : 2 kg
- Garantie : 2 ans**

Portée : 150 kg  
Graduation : 100 g



seca

SECA AURA 807 VERRE L. 31 x l. 31 x H. 3,7 cm 06 05 009 000

## Pèse personne vocal BEURER GS 39

- Pèse personne en verre avec fonction vocale.
- 5 langues : allemand, anglais, français, espagnol et russe.
- Rétroéclairage bleu pour une lecture simple des valeurs.
- Possibilité de mémoriser les dernières valeurs.
- Hauteur des chiffres 33 mm.
- Surface en verre de 280 x 340 mm.
- Volume réglable.

- Arrêt automatique.
- Fonction vibration ON permettant la mise en marche de la balance en la secouant.
- Alimentation : 3 piles AAA LR03 (fournies).
- Garantie : 5 ans**

Portée : 150 kg  
Graduation : 100 g

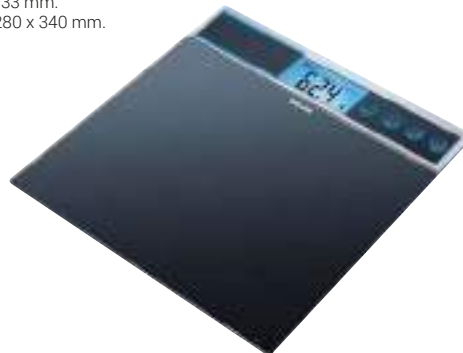

beurer  
santé et bien-être

Pèse personne vocal GS 39 L. 35 x l. 34 x H. 2,3 cm 06 05 076 000

## Pèse personne SECA ROBUSTA 813

Une plateforme suffisamment large pour les plus corpulents.

- Châssis massif en acier renforcé – Pour les personnes jusqu'à 200 kilos.
- Pieds en caoutchouc antidérapants – Pour un positionnement stable.
- Grande unité d'affichage LCD – Pour une lecture facile du poids.
- Fonction Step-Off – Pour se peser sans

- devoir allumer d'abord la balance.
- Fonction : extinction automatique.
- Alimentation : 4 piles AAA LR03 (fournies).
- Poids : 2,9 kg
- Garantie : 2 ans**

Portée : 200 kg  
Graduation : 100 g



seca

SECA ROBUSTA 813 L. 47 x l. 37 x H. 4,7 cm 06 05 029 150

## Pèse personne en verre GS 340 XXL

Design élégant au format XXL avec de nombreuses fonctions pratiques.

- Écran XXL éclairé pour une meilleure lisibilité.
- Le pèse personne affiche le poids avec de très grands chiffres : H. 66 mm.
- Plateau de pesée extra large en verre de sécurité 8 mm très résistant.
- Capacité de charge très élevée jusqu'à 200 kg.
- Avec fonction de tare automatique pratique : idéale pour calculer le poids

- des bébés, des animaux, des bagages, etc.
- Mise en marche : démarrage rapide.
- Arrêt automatique.
- Alimentation : 3 piles AAA LR03 (fournies).
- Poids : 2,46 kg
- Garantie : 5 ans**

Portée : 200 kg  
Graduation : 100 g



beurer  
santé et bien-être

Pèse personne en verre GS 340 XXL L. 35 x l. 30 x H. 2,8 cm 06 05 078 000

## Pèse personne SECA CLARA 803

Une forme claire pour des valeurs précises.

- Revêtement caoutchouc 2 composants pour une surface agréable au toucher.
- Quatre pieds de caoutchouc – Pour un positionnement stable.
- Grands chiffres LCD de 28 mm pour une lecture facile.
- Fonctions : figé-auto (Auto-HOLD), extinction automatique.
- 4 pieds de nivellement fournis pour les sols recouverts de moquette.
- Alimentation : 4 piles AAA LR03 (fournies).

Poids : 1,5 kg  
**Garantie : 2 ans**

Portée : 150 kg  
Graduation : 100 g

seca



1 Blanc L. 31,6 x l. 32,6 x H. 3,7 cm

06 05 033 010

2 Noir L. 31,6 x l. 32,6 x H. 3,7 cm

06 05 033 030

Appareil non homologué pour un usage médical mais destiné à un usage privé.



# PÈSE-PERSONNES ÉLECTRONIQUES À USAGE PRIVÉ

## Pèse personne impédancemètre BF 500

Balance élégante Super Black Edition avec fonction Bluetooth®.

- Connexion innovante entre le smartphone et le pèse-personne grâce à l'application gratuite « Beurer HealthManager Pro ».
- Valeurs et mesures de données toujours à portée de main grâce à la technologie Bluetooth®, transfert automatique des données dans l'application.
- Portée après l'ouverture du pèse-personne, même sans l'application grâce aux touches.
- Électrodes en acier inoxydable à revêtement titane.
- Calcul du poids corporel, de la graisse, de l'eau, de la masse musculaire, de l'IMC et autres valeurs dans l'application.
- 8 mémoires utilisateur avec reconnaissance automatique de l'utilisateur.
- Alimentation : 3 piles 1,5V AA.
- Dimensions : L. 30 x l. 30 x H. 2,8 cm.
- Poids : 1,7 kg
- Garantie : 5 ans**

**Portée : 180 kg**  
**Graduation : 100 g**



Bluetooth

beurer  
santé et bien-être

Pèse personne impédancemètre BF 500

06 10 016 000

NOUVEAU

## Pèse personne impédancemètre SALTER

- Fonctions d'analyse corporelle : poids, graisse corporelle, masse hydrique et BMI.
- 8 mémoires utilisateur.
- Verre trempé ultra mince.
- Lisibilité instantanée.
- Écran LCD facile à lire, taille écran : 80 x 25 mm.
- Mode athlète.
- Alimentation : 3 piles AAA LR03 (fournies).
- Dimensions : L. 35 x l. 34,2 x H. 5,2 cm.
- Poids : 1,96 kg.
- Garantie : 15 ans**

**Portée : 180 kg**  
**Graduation : 100 g**



15  
ANS  
GARANTIE

SALTER  
SINCE 1769

## Pèse personne impédancemètre Sense Profi 300

Plateau en verre trempé.

- Surface de pesée extra-large.
- Affichage XXL à cristaux liquides (4,5 cm).
- Mesure exactement les valeurs corporelles individuelles à l'aide de l'analyse corporelle avancée (BIA).
- Mode athlète pour déterminer avec précision les besoins énergétiques quotidiens (kcal) et l'IMC.
- Reconnaissance automatique jusqu'à 8 utilisateurs.
- Utilisation facile grâce à Sensor Touch.
- Fonction Marche / Arrêt automatique sans effleurement préalable.
- Pieds antidérapants.
- Durée de vie des piles : plus de 3 ans pour une double utilisation quotidienne.
- Alimentation : 3 piles AAA LR03 (fournies).
- Dimensions : L. 35 x l. 30 x H. 2,6 cm.
- Poids : 2,61 kg.
- Garantie : 3 ans**

**Portée : 200 kg**  
**Graduation : 100 g**



SOEHNLE

Pèse personne impédancemètre Sense Profi 300

06 10 026 000



Un présentoir OFFERT pour l'achat de 3 pèse-personnes

- 1 Bleu 06 05 402 060
  - 2 Vert 06 05 402 070
  - 3 Rose 06 05 402 100
- Présentoir en plexiglass 06 05 401 000

## Pèse personne impédancemètre SHAPE Sense Profi 200

- Surface de pesée extra-large.
- Affichage XXL à cristaux liquides (4,5 cm).
- Surface agréable en plastique de qualité.
- Analyse corporelle avancée (BIA) : mesure exacte des taux individuels de graisse et d'eau corporelles ainsi que de la masse musculaire.
- Mode athlète pour déterminer avec précision les besoins énergétiques quotidiens (kcal).
- Valeurs corporelles mesurées directement évaluées et interprétées.
- Reconnaissance automatique jusqu'à 8 utilisateurs.
- Utilisation facile grâce à Sensor Touch.
- Fonction Marche / Arrêt automatique sans effleurement préalable.
- Pieds antidérapants.
- Durée de vie des piles : plus de 3 ans pour une double utilisation quotidienne.
- Alimentation : 3 piles AAA LR03 (fournies).
- Dimensions : L. 35 x l. 30 x H. 2,8 cm.
- Poids : 1,2 kg.
- Garantie : 3 ans**

**Portée : 180 kg**  
**Graduation : 100 g**

SOEHNLE



Pèse personne impédancemètre SHAPE Sense Profi 200

06 10 025 000



# PÈSE-PERSONNES ÉLECTRONIQUES À USAGE PRIVÉ

## Pèse personne impédancemètre BF 1000

### Analyse précise du corps entier avec 8 électrodes.

- Affichage segmenté de la graisse corporelle et du pourcentage musculaire (bras, jambes, tronc).
- Détermination du poids corporel, de la graisse corporelle, de l'eau corporelle, de la masse graisseuse, de la masse osseuse, BMR / AMR (kcal).
- Détermination de la graisse viscérale (graisse organique/ graisse abdominale).
- Taux métabolique basal et activité en kcal.
- Affichage matriciel surélevé sur un support en aluminium avec rétroéclairage bleu pour une lisibilité optimale.
- Affichage de l'heure et de la date.
- Guide utilisateur intuitif en 5 langues (Fr/De/En/Es/It).
- Utilisable avec le logiciel/application «Beurer HealthManager» à télécharger gratuitement sur : [www.beurer.com/SERVICE/Télécharger](http://www.beurer.com/SERVICE/Télécharger).
- Électrodes en acier inoxydable brossé (portables).
- Surface de pesée ITO (Indium Tin Oxide) en verre de sécurité de 10 mm d'épaisseur.
- Sélecteur kg/lb/st.
- 5 niveaux d'activité.
- 10 mémoires utilisateur avec 30 espaces de mesure chacun + mode invité.
- Indication en cas de surcharge.
- Technologie Button-On et Quick-Start.
- Arrêt automatique.
- Alimentation : 4 piles AA LR6 (fournies).
- Dimensions : L. 39 x l. 38 x H. 100 cm.
- Poids : 6,35 kg
- **Garantie : 5 ans**

**Portée : 200 kg**  
**Graduation : 50 g**



**beurer**  
santé et bien-être



## Pèse personne impédancemètre en verre BEURER BG 13

- Le pèse personne impédancemètre élégant avec un très grand écran.
- Il vous permettra de suivre avec précision l'évolution de votre poids mais également de la masse graisseuse, la masse hydrique, le taux de muscle, les besoins caloriques et le poids idéal.
- Les électrodes sont en acier inoxydable brossé.
- Écran : grand écran LCD.
- Taille des chiffres : 38 mm.
- Arrêt automatique.
- Verre de sécurité et large surface d'appui.
- Niveaux d'activité sélectionnable de 1 à 5.
- Mémoires utilisateurs : 10.
- Utilisable à partir de 10 ans.
- Alimentation : 1 pile CR2032 (fournie).
- Dimensions : L. 30 x l. 30 x H. 1,8 cm.
- Poids : 1,6 kg
- **Garantie : 5 ans**

**Portée : 150 kg**  
**Graduation : 100 g**



**beurer**  
santé et bien-être

Pèse personne impédancemètre en verre BEURER BG 13

06 10 015 000

## Pèse personne SECA SENSa 804

- Mémoire de 4 profils + mode «spécial invité».
- 24 électrodes chromées pour la détermination des taux de graisse (BF) et d'eau (BW) corporelles.
- Mémorisation des données individuelles pour une identification automatique de la personne pesée.
- Fonctions : mesure des taux BF/ BW, Auto-HOLD, BMI, activation par effleurement Tip-on, extinction automatique.
- 4 pieds de nivellement pour les sols recouverts de moquette.
- Alimentation : 4 piles AAA LR03 (fournies).
- Dimensions : L. 31,5 x l. 30 x H. 4,4 cm.
- Poids : 1,3 kg
- **Garantie : 2 ans**

**Portée : 150 kg**  
**Graduation : 100 g**

**seca**



Pèse personne impédancemètre BF 1000

06 10 360 000

SECA SENSa 804

06 10 024 000

Appareil non homologué pour un usage médical mais destiné à un usage privé.



## Pèse personne mécanique SECA 761

### Pèse personne mécanique.

- Ce pèse personne au design classique est doté d'un grand cadran rond bien lisible présentant une graduation de 1 kg.
- Sa plateforme anti-dérapante est facilement accessible et le laquage résistant aux chocs et aux égratignures assure la longévité ce pèse personne.
- Le système d'encliquetage du cercle autour du cadran a été amélioré pour un démontage facilité.
- Le cadran gradué est fabriqué en métal et fixé avec des bouchons à vis blancs.
- Fonction : réglage du zéro.
- Dimensions : L. 47 x l. 30,3 x H. 11,8 cm.
- Poids : 3,5 kg.
- **DM Classe I - Classe de précision : IIII**
- **Garantie : 3 ans**

Portée : 150 kg  
Graduation : 1 kg



## Pèse personne SECA 877

### Pèse personne plat pour une utilisation mobile.

- Fonction TARE-mère pour peser commodément les enfants en bas âge.
- Larges pieds réglables pour une excellente stabilité.
- Facile à transporter grâce à son faible poids de 4,2 kg.
- Fonction : Tare-mère / Extinction automatique.
- Base renforcée pour la pesée des patients jusqu'à 200 kg.
- Pieds ajustables.
- Alimentation : 6 piles AA LR6 (fournies).
- Dimensions : L. 35,6 x l. 32,1 x H. 6 cm.
- Poids : 4,2 kg.
- **DM Classe I - Classe de précision : III**
- **Garantie : 2 ans**

Portée : 200 kg  
Graduation : 100 g < 150 kg > 200 g



SECA 761

06 01 040 150

SECA 877

06 01 054 010

## Pèse personne SECA 878 DR

### Pèse personne pour médecin avec étiquette amovible personnalisable.

- Le pèse personne SECA 878 DR est spécialement conçu pour les médecins en consultation.
- Son double affichage numérique LCD lisible sous deux angles différents et sa commande au pied font de ce pèse personne plat l'outil idéal pour chaque utilisation médicale.
- La pesée des enfants est facilitée par l'activation de la fonction TARE-mère.
- Soumise à des exigences de qualité très strictes lors de sa fabrication, cette balance fiable fournit des résultats d'une précision médicale.
- Fonctions : TARE-mère, HOLD, extinction automatique.
- Alimentation : 6 piles AA LR6 (fournies).
- Dimensions : L. 36,1 x l. 32,1 x H. 6 cm.
- Poids : 4,1 kg.
- **DM Classe I - Classe de précision : III**
- **Garantie : 2 ans**

Portée : 200 kg  
Graduation : 100 g < 150 kg > 200 g



Pèse personne SECA 878 DR

06 01 055 010

## Pèse bébé SECA 336

- Maniable et léger, pour une utilisation médicale mobile.
- Plateau confortable.
- Affichage LCD de grande taille bien lisible.
- Amortissement automatique pour des résultats fiables.
- Fonction BMIF (Breast Milk Intake Function - Fonction « allaitement »), une fonction de contrôle d'allaitement pour déterminer avec précision la quantité de lait ingérée.
- Plateau : L. 59,5 x l. 25,5 x H. 5 cm.
- Fonction tare.
- Surface résistante aux chocs et aux égratignures.
- En option : toise SECA 232n ou SECA 234 et mallette de transport en matériau hydrofuge, munie d'une bandoulière et de rembourrages.
- Alimentation : 6 piles AA LR6 (fournies).
- Dimensions : L. 65 x l. 30,8 x H. 11 cm.
- Poids : 3,7 kg.
- DM Classe I - Classe de précision : III**
- Garantie : 2 ans**

Portée : 20 kg  
Graduation : 5 g < 10 kg > 10 g



Toise avec appui-tête et pieds en option



SECA 336	06 04 004 010
<b>Produits associés</b>	
Toise mécanique 232n avec appui-tête et pieds	06 07 031 000
Toise électronique 234 avec appui-tête et pieds	06 07 053 000
Mallette de transport SECA pour SECA 334-335-336	06 08 007 030

## Pèse bébé SECA 384

- Balance multifonctionnelle : pèse-bébé et pèse-personne plat pour enfants.
- Plateau amovible facilement détachable du support.
- Pratique : il suffit d'appuyer sur un bouton pour détacher la nacelle de son support. Vous obtenez alors un pèse personne pour enfant allant jusqu'à 20 kg.
- Construction robuste pour un transport sans problème.
- Le mécanisme de jonction entre les deux éléments amovibles de l'appareil est absolument sûr, même lorsqu'on le soulève ou le transporte.
- La forme douce et arrondie de la nacelle procure au bébé une sensation de bien-être et de sécurité si importante pour lui.
- Fonction BMIF (Breast Milk Intake Function - Fonction « allaitement ») permet de contrôler avec précision la quantité de lait ingérée.
- Fonctions : Tare - BMIF (prise de lait) - Hold.
- Extinction automatique.
- Alimentation : 6 piles AA LR6 (fournies).
- Dimensions : 55,2 x l. 36,4 x H. 16,4 cm.
- Poids : 2,8 kg.
- DM Classe I - Classe de précision : III**
- Garantie : 2 ans**

Portée : 20 kg  
Graduation : 10 g < 10 kg > 20 g



SECA 384	06 04 018 010
----------	---------------





## Fauteuil de pesée SECA 959

### Pour la pesée en position assise.

- Freins permettant de bloquer les roues pour une tenue plus sûre.
- Transfert du patient aisé grâce aux accoudoirs et repose-pieds escamotables.
- Maniabilité renforcée grâce à ses nouvelles roulettes.
- Fonction BMI (IMC).
- Clavier de commande clair.
- Possibilité de transmettre sans fil les résultats mesurés vers une imprimante ou vers un PC.
- Fonctions : Tare, Pré-tare, Hold, auto-HOLD, BMI, auto-CLEAR, changement de sensibilité, amortissement, extinction automatique.
- Sacoche pour bloc d'alimentation fournie.
- Transmission des données : technologie sans fil SECA.
- Alimentation : adaptateur secteur (fourni) ou batterie.
- Dimensions : L. 56,3 x P. 97,8 x H. 89,7 cm.
- Poids : 24,5 kg.
- ⊙ **DM Classe I - Classe de précision : III**

**Portée : 300 kg**  
**Graduation : 50 g < 150 kg > 100 g < 250 kg > 200 g**



## Fauteuil de pesée SECA 956

### La solution simple pour les personnes à mobilité réduite.

- Accoudoirs et repose-pieds repliables pour une installation aisée.
- Freins permettant de bloquer les roues pour une tenue plus sûre.
- Élément de commande intuitif pour une utilisation simple.
- Toutes les fonctions importantes (Tare, Hold, Extinction automatique) pour une utilité maximale.
- Durée de vie des piles : ± 4.000 pesées.
- Alimentation : 6 piles AA LR6 (fournies).
- Dimensions : L. 56,3 x P. 95,6 x H. 89,7 cm.
- Poids : 22,4 kg.
- ⊙ **DM Classe I - Classe de précision : III**

**Portée : 200 kg**  
**Graduation : 100 g**



## Tensiomètre bras parlant

Le tensiomètre parlant simple, pratique et économique, idéal pour les personnes mal-voyantes.

- Entièrement automatique.
- Une touche pour allumage et prise de mesure.
- Une touche pour lecture des mémoires.
- Système IntelliSense.
- Affichage grand écran rétro éclairé avec indication de la date et de l'heure.
- 2x 90 mémoires.
- Détection des arythmies.
- Mesures qualifiées selon les standards OMS- diagnostic de la tension.
- Indicateur de batteries faible.
- Trousse de transport.
- Alimentation : 4 Piles 1.5V LR03 (AAA) fournies.
- Poids : 180 g
- Garantie : 2 ans**



**LBS**  
MEDICAL

**LBS**  
MEDICAL

Tensiomètre bras parlant

02 11 457 000

## Thermomètre infrarouge parlant

Le thermomètre sans contact parlant, ultra compact, idéal pour les personnes mal-voyantes.

- Plage de mesure :**
  - Mode Frontal : 35°C – 42,9°C ou
  - Mode Surface : 0°C -93,00°C.
- Mise en marche par simple appui sur la gâchette.
- Grand Ecran Rétro Eclairé.
- 2 modes de prises de mesures (Mode Frontal, Mode Objet) changement rapide par bouton indépendant, prise ce mesure instantanée en moins de 1 seconde.
- 32 mémoires.
- Alarme sonore, trois langues disponibles : Français, Anglais et Espagnol.
- Echelle : °C et °F.
- Alimentation : 3 Volts / 2 piles LR3-AAA.
- Dimensions : L. 76 x l. 38 x H. 136 mm.
- Poids : 75 g



**NOUVEAU**

Thermomètre infrarouge parlant

15 12 139 000

## Tensiomètre poignet parlant

Le tensiomètre poignet parlant simple, pratique et économique, idéal pour les personnes mal-voyantes.

- Entièrement automatique.
- Une touche pour allumage et prise de mesure, et une touche pour lecture des mémoires
- Système IntelliSense.
- Affichage grand écran rétro éclairé avec affichage date et heure.
- 2x 90 mémoires.
- Détection des arythmies.
- Mesures qualifiées selon les standards OMS- diagnostic de la tension.
- Indicateur de batteries faibles.
- Trousse de transport.
- Alimentation : 2 Piles 1.5V LR03 (AAA) fournies.
- Dimensions : 110 g.
- Garantie : 2 ans**



**LBS**  
MEDICAL

Tensiomètre poignet parlant

02 11 456 000

## Pèse-personne en verre parlant VICTORY

Pèse-personnes électronique verre design innovant.

- Technologie 4 capteurs haute précision.
- Large écran LCD 25,4 mm.
- Mise en marche et arrêt automatique.
- Vocal : Français déconnectable.
- Dimensions : L. 22,5 x l. 22,5 x H. 2,8 cm.



**LBS**  
MEDICAL

Pèse-personne parlant en verre Victory

06 05 410 000

## Pèse personne vocal BEURER GS 39

- Pèse personne en verre avec fonction vocale.
- 5 langues : allemand, anglais, français, espagnol et russe.
- Rétroéclairage bleu pour une lecture simple des valeurs.
- Possibilité de mémoriser les dernières valeurs.
- Hauteur des chiffres 33 mm.
- Surface en verre de 280 x 340 mm.
- Volume réglable.
- Arrêt automatique.
- Fonction vibration ON permettant la mise en marche de la balance en la secouant.
- Alimentation : 3 piles AAA LR03 (fournies).
- Dimensions : L. 35 x l. 34 x H. 2,3 cm.
- Garantie : 5 ans**

**beurer**  
santé et bien-être

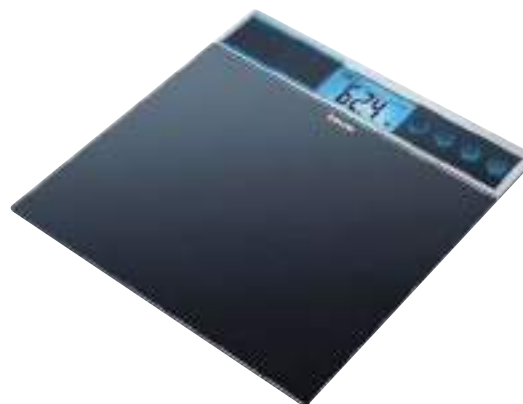

Appareil non homologué pour un usage médical mais destiné à un usage privé.

Pèse personne vocal GS 39

06 05 076 000

## Microtoise adulte 220 cm

- Très simple à installer et à utiliser.
- Microtoise murale à ruban maxi 220 cm.
- Précision au mm.
- Lecture directe par curseur.
- Dimensions : L. 14 x l. 3,5 x H. 13 cm.
- Poids : 180 g.
- Garantie : 1 an**

COMED



Plage de mesure de 0 à 220 cm

Microtoise adulte 220 cm 06 07 038 000

## Toise murale télescopique SECA 222

- Toise télescopique mécanique à grande plage de mesure jusqu'à 230 cm.
- Large curseur.
- Butée de talon assurant un positionnement exact et des résultats précis.
- Conçue pour une fixation murale.
- Toise en aluminium.
- Toise résistante à l'abrasion, fabriquée avec un procédé d'impression en sérigraphie de qualité.
- Graduation : 1 mm.
- Dimensions : L. 30,8 x l. 28,6 x H. 232 cm.
- Poids : 1,1 kg.
- Garantie : 2 ans**

Plage de mesure de 6 à 230 cm



Toise murale télescopique SECA 222 06 07 021 000

## Toise sur pied SECA 213

- Montage simple et rapide - sans fixation murale.
- Grande stabilité grâce à la plaque de base.
- Lecture aisée des résultats.
- Pratique et maniable pour le transport.
- Graduation : 1 mm.
- Dimensions : L. 33,7 x l. 59 x H. 216,5 cm.
- Poids : 2,4 kg.
- Garantie : 2 ans**



Plage de mesure de 20 à 205 cm



seca

Toise sur pied SECA 213 06 07 028 000

## Toise à ruban SECA 206

- Pour montage mural.
- Mécanisme d'enroulement peu encombrant.
- Lecture facile du résultat dans une fenêtre de lecture.
- Excellente longévité grâce au mètre métallique.
- Graduation : 1 mm.
- Dimensions : L. 12,5 x l. 17,3 x H. 12,5 cm.
- Poids : 202 g.
- Garantie : 2 ans**



Plage de mesure de 0 à 220 cm



seca

Toise à ruban SECA 206 06 07 016 010

# TOISES BÉBÉ

## Ruban de mesure périmétrique SECA 201

- Mètre-ruban rétractable pour une mesure précise du périmètre corporel.
- La graduation imprimée sur le côté rend les résultats faciles à lire.
- Maniement aisé et enclenchement précis.
- Compact et facile à stocker.
- Plage de mesure : 0 - 205 cm.
- Graduation : 1 mm.
- Poids : 50 g.
- Garantie : 2 ans**

**seca**



Ruban de mesure périmétrique SECA 201 06 07 044 000

## Ruban de mesure périmétrique

### Lisible des 2 cotés.

- Pour mesurer la circonférence et la longueur.
- Bouton pour enroulement automatique.
- Spécifications techniques :
- Capacité maximale : 5 - 150 cm.
- Précision : 1 mm.
- Poids : 45 g



**ADE**

L. 8 x l. 5 x H. 2 cm 06 07 063 000

## Ruban périmétrique

- Ruban de mesure avec système d'enroulement de retour automatique par bouton pression.
- Lisible des 2 cotés.
- Boîtier en ABS et ruban en plastique souple.
- Spécifications techniques :
- Plage de mesure : 0 - 200 cm.
- Sur une face la mesure commence à partir de 0 sur la seconde elle commence à partir de 4,7 cm.
- Précision : 1 mm.
- Poids : 52 g.



**COMED**

L. 8,8 x l. 5,6 x H. 2 cm 06 07 056 000

## Toise matelas SECA 210

Confortable et toujours à portée de la main, cette toise matelas douce au contact est lavable et peu encombrante.

- Surface robuste facile à entretenir avec les produits désinfectant courants.
- L'appuie-tête fixe et l'appuie-pieds coulissant rendent la toise SECA 210 facile d'utilisation.
- La toise-matelas peut être enroulée pour un rangement peu encombrant.
- Plage de mesure : 10 à 99 cm
- Graduation : 5 mm.
- Poids : 575 g



**Rangement facile**

**seca**

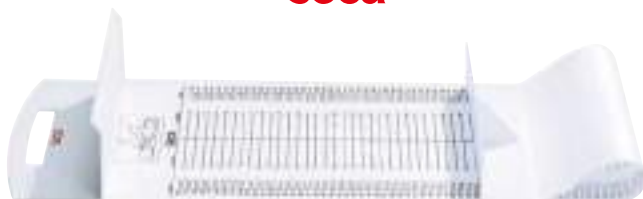

L. 125 x l. 30 x H. 14 cm 06 07 018 010

## Toise bébé en bois

- Bois naturel recouvert d'un verni cellulosique.
- Plage de mesure : 100 cm.
- Graduation : 5 mm.
- DM Classe I**



**COMED**

L. 113,1 x l. 30,7 x H. 9,3 cm 06 07 065 000

## Toise SECA 207

Pour des mesures précises en position couchée.

- Appuie-tête fixe et appuie-pieds coulissant permettant un gain de place.
- Fixable à la table à langer ou au mur.
- Pieds repliables pour faciliter le rangement.
- Plage de mesure : 7 - 99 cm.
- Graduation : 1 mm.
- Poids : 810 g.

**seca**



L. 104,2 x l. 28,8 x H. 12 cm 06 07 015 030

## Toise bébé matelas ADE

- Matière douce, chaude et agréable pour la peau.
- Mesure lisible en cm et en inch.
- Capacité maximale : 10 - 100 cm.
- Précision : 5 mm.
- Poids : 585 g
- Garantie : 2 ans**

**ADE**



L. 126 x l. 28 x H. 9 cm 06 07 041 000





Cache œil cuillère JOLETI



Cache œil cuillère JOLETI 06 11 022 010

Cache œil face main JOLETI

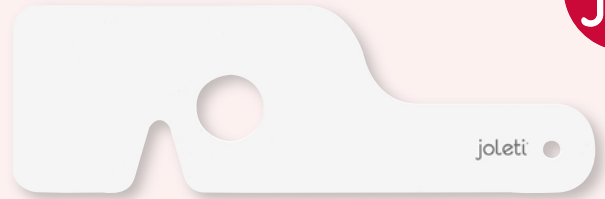

Cache œil face main JOLETI 06 11 023 010

Échelle à main PARINAUD JOLETI

✓ Lecture recto verso.



1 Parinaud - Lettré 06 11 020 010  
2 Parinaud - Illettré 06 11 019 010

Test ARMAIGNAC JOLETI

✓ Test de vision pour illettrés.

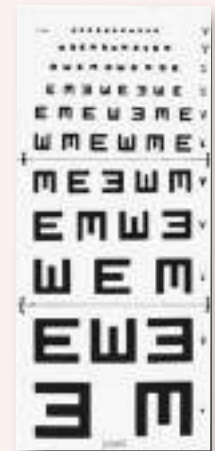

Armaignac 5 m 06 11 004 010

Test ENFANT JOLETI



Lecture 5 m enfant 06 11 006 010

Test MONOYER JOLETI



Lecture directe

1 Monoyer 3 m 06 11 003 010  
2 Monoyer 5 m 06 11 001 010

Lecture inversée

3 Monoyer 2,5 m inversée 06 11 002 010



# DÉFIBRILLATEURS



**SCHILLER**  
FRANCE S.A.S

## Défibrillateur FRED PA-1

Appareil intégrant de réelles innovations technologiques, pour aider l'utilisateur, dès l'ouverture de son capot, il s'allume automatiquement.

- Les messages vocaux et visuels guident le secouriste tout au long de la réanimation.
- Touche « REPEAT » permet de réécouter le dernier message.
- Métronomie et « Free CPR » aident au massage cardiaque et signalent si le rythme dicté par le métronome n'est pas respecté.
- FRED PA-1 est muni de diodes informant l'exploitant, que les électrodes doivent être remplacées, que la pile lithium est à un niveau insuffisant et que la maintenance doit être réalisée.
- Option trilingue permet une utilisation à l'international.
- Électrodes adulte et pile lithium fournies.
- Durée de vie de l'électrode enfant et adulte : 36 mois.
- Durée de vie de la batterie : 6 ans en intérieur et 5 ans en extérieur.
- Alimentation : 1 batterie lithium-ion.
- Dimensions : L. 25,5 x l. 10 x H. 31 cm.
- Poids : 2,5 kg (avec piles).
- Garantie : 10 ans avec échange standard (sauf batterie et électrodes)**



**Garantie 10 ans**  
avec échange standard



Défibrillateur FRED PA-1 - Semi-automatique	03 19 331 000
Défibrillateur FRED PA-1 - Automatique	03 19 330 000
<b>Forfait contrôle qualité DAE Schiller</b>	
Forfait DAE tous les 6 ans - Frais de déplacement inclus <b>NOUVEAU</b>	27 06 010 000

<b>Produits associés</b>	
Électrode enfant non pré-connectée - 1 paire	03 19 334 001
Électrode adulte pré-connectée - 1 paire	03 19 333 001
Batterie lithium 15V - À l'unité	03 19 335 000

## Défibrillateur AED Plus® automatique / semi automatique

### Automatique ou semi-automatique, il sécurise au maximum.

- ✓ Analyse en temps réel et assiste vocalement sur l'efficacité de votre massage cardiaque. Il dispose d'une électrode CPR-D Padz® pré-connectée avec fonction REAL CPR help pour une évaluation en temps réel du massage cardiaque. L'électrode CPR-D Padz bénéficie d'une date de péremption de 5 ans, la plus longue parmi toutes les électrodes actuellement commercialisées.
- ✓ Lors d'un arrêt cardiaque, la délivrance d'un choc électrique n'est requise que dans 50% des cas. Hors, dans tous les cas, un massage cardiaque de bonne qualité est impératif. L'AED PLUS devient alors votre meilleur guide.
- ✓ Chez l'adulte victime d'un arrêt respiratoire cardiaque (ARC), les recommandations internationales (ERC/AHA) préconisent un massage cardiaque avec un rythme d'au moins 100 compressions minute et d'une amplitude de 5 à 6 cm maximum. Les compressions doivent être correctement effectuées pour garantir le transport du sang et de l'oxygène.
- ✓ La fonction real CPR help de ZOLL convertit instantanément les données de compressions recueillies par le biais de l'électrode CPR-D\*Padz, et met en marche un métronome adaptatif, qui aide le secouriste à améliorer la fréquence et l'amplitude des compressions de la RCP. DAE capable de «voir» vos compressions thoraciques et vous aider à trouver la bonne fréquence grâce son métronome adaptatif.
- ✓ Grâce aux électrodes Pedi-padz® II, il peut être utilisé sur des enfants de 0 à 8 ans. Lorsque les électrodes sont connectées, il reconnaît qu'une réanimation pédiatrique est en cours. L'algorithme d'analyse ECG spécialement développé pour les fréquences cardiaques pédiatriques, couplé à des niveaux d'énergie de défibrillation appropriés, permet de gérer des réanimations à la fois pédiatriques (Pedi-padz® II) et adultes (CPRD Padz ou Stat Padz II).

### Caractéristiques :

- ✓ Autonomie des piles neuves (20°C) : 5 ans ou 225 chocs.
- ✓ Extraction des données par port infrarouge.
- ✓ Livré avec sacoche, et 1 électrode CPRD Padz (5 ans).
- ✓ Logiciel gratuit à télécharger sur internet.
- ✓ Alimentation : 10 piles lithium-ion CR123 (fournies).
- ✓ Dimensions : L. 29,2 x l. 24,1 x H. 13,3 cm.
- ✓ Poids : 3,1 kg
- ✓ **DM Classe IIb**
- ✓ **Garantie : 5 ans + 2 ans d'extension offerte sous réserve d'inscription de l'appareil sur le site [www.zolldeviceregistration.com/fr](http://www.zolldeviceregistration.com/fr)**



Défibrillateur semi-automatique



Kit de premiers secours

Défibrillateur semi-automatique + CPR-D Padz®	03 19 062 000
Défibrillateur automatique + CPR-D Padz®	03 19 130 000

**Version automatique Art. R6311-15 :**  
 « Toute personne, même non médecin, est habilitée à utiliser un défibrillateur automatisé externe répondant aux caractéristiques définies à l'article R. 6311-14. Ces dispositifs médicaux Classe IIb sont des produits de santé réglementés qui portent, au titre de cette réglementation, le marquage CE. Lire attentivement la notice. »

### Produits associés

Électrode PEDI-Padz® II pédiatrique	1 paire	03 19 065 001
Électrode STAT-Padz II adulte	1 paire	03 19 064 001
Électrode UNI Padz® adulte/pédiatrique	1 paire	03 19 177 001
Électrode CPRD SENSOR Compression Rythme	1 paire	03 19 063 000
Piles lithium DURACELL CR123 3V	1 boîte de 10	03 19 066 001

**L'OBLIGATION D'ÉQUIPEMENT EN DÉFIBRILLATEURS S'ÉTEND PROGRESSIVEMENT À TOUS LES ÉTABLISSEMENTS RECEVANT DU PUBLIC (ERP)\***

\* Selon le décret n° 2018-1186 du 19 décembre 2018 relatif aux défibrillateurs automatisés externes







## Défibrillateur ZOLL AED3™ automatique

**Modèle entièrement automatisé : décharge le choc automatiquement sans intervention de l'utilisateur.**

- Images guidant le sauveteur dans les étapes de la prise en charge encore plus parlantes.
- Real CPR Help® amélioré : un barre-graphe optimisé permet aux sauveteurs de visualiser s'ils pratiquent une bonne RCP.
- Le Compte à rebours s'affiche pendant chaque cycle de RCP. Métronome constant.
- Double orientation pour visibilité maximale : à plat ou à la verticale.
- Fonction pédiatrique simple & intégrée : CPR Uni-pad® et bouton enfant.
- Changement par simple pression du bouton.
- Véritable fonction de secours adulte/pédiatrique.
- Frais de gestion minimisés.
- Date de péremption CPR Uni-pad® : 5 ans.
- Batterie intelligente pour une plus longue longévité.
- Alerte pour le remplacement requis des batterie ou électrode.
- Peut se connecter au wifi.
- Livré avec batterie, électrode CPR Uni-pad®, Pluc Trac.
- Alimentation : 1 batterie.
- Dimensions : L. 23,6 x l. 24,7 x H. 12,7 cm.
- Poids : 2,5 kg.
- Garantie : 6 ans + 2 ans d'extension offerte sous réserve d'inscription de l'appareil sur le site [www.zolldeviceregistration.com/fr](http://www.zolldeviceregistration.com/fr)**



**ANTICIPEZ L'ARRIVÉE DES SECOURS !**

**La version automatique décharge le choc automatiquement sans intervention de l'utilisateur.**



Des instructions visuelles faciles à lire, associées à des messages audio, vous guident avec simplicité et précision pendant le RCP.



YouTube



**Art. R6311-15**  
« Toute personne, même non médecin, est habilitée à utiliser un défibrillateur automatisé. Dispositif Médical Classe IIb. Lire attentivement la notice. CE 0123. Mars 2016. »

Défibrillateur AED 3 semi automatique

03 19 060 000

Défibrillateur AED 3 automatique

03 19 061 000

## Pose et mise en service DAE

- Mise en service d'un DAE : pose du DAE accompagnée d'une formation à la prise en main :
  - Principe de fonctionnement d'un DAE.
  - Présentation physique de l'appareil.
  - Indicateur de fonctionnement.
  - Présentation des consommables.
  - Insertion des consommables.

Pose et mise en service DAE

27 06 008 000

## Forfait maintenance BASIC 1 VISITE

- Maintenance toutes marques.
- Contrôle du DAE, des accessoires, de la conformité, de la signalétique...
- Émission d'un rapport de conformité systématique.
- Interventions selon les exigences de la norme ISO 13485.

Forfait maintenance BASIC 1 VISITE

27 06 009 000





## Défibrillateur automatique Powerheart® G5

- Utilise la technologie Intellisense™ CPR (ICPR) pour surveiller les compressions thoraciques et fournir aux secouristes des indications sonores et visuelles correctives distinctes (compatible avec Electrode adulte I-CPR).
- Les instructions Rescue Coach™ sont fournies au rythme de l'utilisateur.
- Grâce au voyant Rescue Ready®, parfaitement visible, vous saurez quand le Powerheart G5 est prêt à l'emploi : ce voyant indique le statut de l'intervention et confirme que les circuits internes, la pile de qualité médicale et les électrodes ont réussi les tests automatiques quotidiens, hebdomadaires et mensuels.
- Métronome pour indiquer la cadence des compressions de RCP.
- Détection des pulsations des stimulateurs cardiaques.

- Capacités à changer rapidement de la langue principale à une autre langue préprogrammée.
- Enregistre jusqu'à 90 minutes de données d'intervention.
- Récupération de données : USB ou câble de connexion directe.
- Livré avec la sacoche, le kit de 1er secours et les électrodes adultes avec capteur RCP.
- Alimentation : 1 batterie lithium-dioxyde de manganèse.
- Dimensions : L. 23 x l. 30 x H. 9 cm.
- Poids : 2,6 kg (avec batterie et électrodes).
- Garantie : 6 ans + 2 ans d'extension offerte sous réserve d'inscription de l'appareil sur le site [www.zolldeviceregistration.com/fr](http://www.zolldeviceregistration.com/fr)
- Garantie : 4 ans (sur la batterie)



## CARDIO FIRST ANGEL - Dispositif d'aide au massage cardiaque



P. 342

**NOUVEAU**

Retrouvez le dispositif d'aide au massage cardiaque



Défibrillateur Powerheart® G5

03 19 200 000

**Produits associés**

Électrode pédiatrique

03 19 207 001

Électrode adulte - 1 paire

03 19 206 001

# ARMOIRES MURALES & SIGNALISATION

## Armoire intérieur/extérieur AIVIA 200

### Usage intérieur/extérieur.

- L'AIVIA 200 peut être installée en intérieur des bâtiments ou en extérieur.
- Alliant robustesse et légèreté, l'AIVIA est composée de deux parties distinctes, le capot en polycarbonate et le support en ABS.

### Signalétique :

- En face avant, figurent la chaîne de survie ainsi que trois pictogrammes explicites sur la conduite à tenir en cas d'utilisation.
- Sur les côtés, les labels AED (anglo-saxon) et DAE (latin) séparés du logo spécifique au défibrillateur.

### Fonctionnalités :

- Éclairage jour/nuit du compartiment DAE par LEDs sur détection automatique de luminosité.
- L'accès au DAE est protégé par des scellés plastifiés.
- L'ouverture du capot déclenche automatiquement une alarme visuelle (LEDs rouges clignotantes).
- L'alarme sonore, en option, est activée dès l'ouverture du capot.
- Le chauffage, en option, est couplé à

un capteur de température permettant l'activation dès que le seuil minimum est atteint.

- Une alarme visuelle par l'intermédiaire des leds rouges signale les anomalies (températures hors plages).

### Positionnement :

- L'alimentation sur secteur autorise la mise en place de l'option chauffage et de ce fait permet son positionnement à l'extérieur.
- Une ventilation réduit les températures excessives dans le compartiment DAE sans pour autant assurer un rôle de climatiseur.
- Il est impératif de positionner l'AIVIA à l'ombre.
- Avec chauffage, sirène et transformateur.
- Alimentation : secteur 230 V.
- Dimensions : L. 42,3 x l. 38,8 x P. 20,1 cm.
- Poids : 3,5 kg



Nécessite une arrivée de courant



Armoire AIVIA 200	03 19 080 002
<b>Produits associés</b>	
Porte d'armoire athermique anti effet de serre	<b>NOUVEAU</b> 03 19 324 000

## Station d'accueil AIVIA SOLO

La station d'accueil pour DAE autonome en énergie avec innovation technologique brevetée.

- L'AIVIA SOLO assure la surveillance des DAE, leur protection et leur maintien dans les plages de température conformes aux recommandations des fabricants de DAE.
- Utilisation de matériaux recyclables (PE, PU et PCM) et énergie stockées dans le PCM brevetée.
- Facile d'installation, elle ne nécessite pas de raccordements électriques et pas d'obligation d'étude au sol (hors déclaration à l'urbanisme).
- Facilite d'accès au DAE, ouverture de l'accès indépendante de l'orientation du dispositif solaire.
- Ouverture de porte adaptée aux personnes à mobilité réduite.
- Surveillance du statut du DAE, de l'environnement, de l'exploitation et accès aux fonctions de surveillance par tout navigateur internet.
- Logiciel de surveillance multilingue intégré protégé par mot de passe.
- Programmation pour envoi de SMS/Email à une ou plusieurs personnes en cas d'incident.
- Fonction de diagnostic en ligne, détails des dysfonctionnements, enregistrement des maintenances, suivi des dates de péremption des consommables.
- Dimensions : H. 2,42 m x l. 56 cm.
- Poids : environ 60 kg



NOUVEAU

Station de DAE photovoltaïque Aivia Solo	03 19 325 000
--	---------------



### Bloc d'alimentation

- 24 V DC.
- TBTS (tension de sécurité très faible).



### Système d'alarme sonore

- Émis lorsque l'armoire AIVIA est ouverte.
- De 70 à 105 dB, selon le modèle.



### Système d'alarme et éclairage

- Éclairage jour/nuit (capteur).
- LED rouge clignotante pour indiquer un dysfonctionnement.



### Système de régularisation de chaleur

- Permet d'être stocké dans une température <0°C.
- Protège l'unité des conditions extrêmes (-20°C).
- Système activé par capteur de chaleur.

## Armoire intérieur AIVIA IN

Armoire murale AIVIA IN, avec ou sans alarme, conçue pour une installation en intérieur des bâtiments et compatible avec tous les DAE

- Le support mural AIVIA IN est prévu pour un positionnement du DAE à l'intérieur des bâtiments.
- Prévoyant, esthétique et robuste, le support est formé de deux parties distinctes, le capot en polycarbonate et le support en ABS.
- Ces matériaux présentent des caractéristiques de résistance aux chocs étonnantes.
- L'accès au DAE est protégé par des scellés d'ouverture.

### Signalétique :

- En face avant, figurent la chaîne de survie ainsi que trois pictogrammes explicites sur la conduite à tenir en cas d'utilisation.
- Dimensions : H. 41,45 x l. 34,05 x P. 22 cm.
- Poids : 1,91 kg



Armoire AIVIA IN	03 19 322 000
Armoire AIVIA IN avec alarme	03 19 326 001

## Panneau PVC de signalisation pour défibrillateur

Afin de mieux localiser et faciliter l'accès au défibrillateur cardiaque sur tous les sites équipés, nous vous proposons en complément des armoires, la gamme de panneaux signalétiques conforme au décret du 1er septembre 2010.



1 Droite	L. 30 x l. 10 cm	03 19 132 000	4 Simple	L. 15 x l. 10 cm	03 19 135 000
2 Gauche	L. 30 x l. 10 cm	03 19 133 000	5 Texte	L. 15 x l. 10 cm	03 19 136 000
3 Bas	L. 30 x l. 10 cm	03 19 134 000	Ensemble 5 panneaux		03 19 137 001





## Valise de secours JOLETI 4 personnes

Valise de secours "Eco" 4 personnes en polypropylène blanc.

### Composition :

- 10 pansements adhésifs 20 x 72 mm.
- 2 pansements adhésifs 53 x 70 mm.
- 1 pansement compressif stérile.
- 4 compresses stériles 20 x 20 cm.
- 1 bande extensible 3 m x 5 cm.
- 1 rouleau de sparadrap sécable 5 m x 2 cm.
- 1 paire de ciseaux 10 cm à bouts ronds.
- 1 pince à écharde à mors plats.
- 1 paire de gants jetables.
- 5 compresses à la chlorhexidine.
- 3 compresses au calendula.
- 2 dosettes de sérum physiologique stérile.
- 1 feuillet premiers soins.
- 1 couverture de survie.
- Valise livrée emballée, avec poignée de transport.

Poids : 300 g



Valise de secours 4 personnes L. 24 x l. 20,5 x H. 4,8 cm 09 02 326 000

## Trousse de secours JOLETI 4 personnes

### Trousse EVA rouge JOLETI avec croix rétro-réfléchissante.

- Ultra légère et compacte, sa matière semi rigide en EVA protège les produits de la poussière.
- Fermeture par zip.
- Poignée de transport et accroche ceinture par sangle.
- Multi poches de rangement : les compartiments et pochettes intérieurs permettent un rangement ordonné et une visibilité immédiate des produits.

### Composition :

- 10 pansements adhésifs 20 x 72 mm.
- 2 pansements adhésifs 53 x 70 mm.
- 1 pansement compressif stérile.
- 4 compresses stériles 20 x 20 cm.
- 1 bande extensible 3 m x 5 cm.
- 1 rouleau de sparadrap sécable 5 m x 2 cm.
- 1 paire de ciseaux 10 cm à bouts ronds.
- 1 pince à écharde à mors plats.
- 1 paire de gants jetables.
- 1 couverture de survie.
- 5 compresses à la chlorhexidine.
- 3 compresses au calendula.
- 2 dosettes de sérum physiologique stérile.
- 1 feuillet 1ers soins.
- Trousse livrée emballée.

Poids : 295 g



Trousse de secours EVA L. 21,5 x l. 13,5 x H. 6 cm 09 02 363 180

## Pochette de secours en PE recyclable 1 à 5 personnes

NOUVEAU



- Sachet innovant en polyéthylène 100% recyclable.
- Fermeture par zip refermable.
- Consulter le QR pour connaître le contenu de la pochette.
- Dimensions : L. 190 x l. 280 mm.

### Fiche Technique



Pochette de secours en PE recyclable

09 02 394 000

## Trousse de secours véhicule 2 à 4 personnes

- Trousse en PU jaune fluorescent avec croix rétro-réfléchissante EN 471.
- Fermeture par zip, accroche ceinture par sangle, multi poches de rangement.
- Trousse livrée emballée.

### Composition :

- 1 couverture de survie.
- 1 éthylotest chimique individuel à usage unique.
- 10 pansements adhésifs 20 x 72 mm.
- 4 pansements adhésifs 53 x 70 mm.
- 1 pansement adhésif 10 x 6 cm.
- 1 sachet de 5 compresses stériles 7,5 x 7,5 cm.
- 2 bandes extensibles 3 m x 5 cm.
- 1 rouleau de sparadrap sécable 5 m x 2 cm.
- 1 paire de ciseaux 10 cm à bouts ronds.
- 1 pince à écharde à mors plats.
- 1 paire de gants jetables.
- 2 compresses nettoyantes à la chlorhexidine.
- 2 compresses d'alcool à 70°.
- 2 compresses anti coups au calendula.
- 2 compresses de lotion asséchante.
- 1 dosette de sérum physiologique stérile.
- 1 livret premiers soins en 10 langues.
- Dimensions : L. 21,5 x l. 13,5 x H. 6 cm.
- Poids : 315 g



Trousse de secours véhicule 2/4 personnes

09 02 347 000

## Valise de secours véhicule 2 à 4 personnes

- En polypropylène blanc avec poignée de transport.

### Composition :

- 1 couverture de survie.
- 1 éthylotest chimique individuel à usage unique.
- 10 pansements adhésifs 20 x 72 mm.
- 4 pansements adhésifs 53 x 70 mm.
- 1 pansement adhésif 10 x 6 cm.
- 1 sachet de 5 compresses stériles 7,5 x 7,5 cm.
- 2 bandes extensibles 3 m x 5 cm.
- 1 rouleau de sparadrap sécable 5 m x 2 cm.
- 1 paire de ciseaux 10 cm à bouts ronds.
- 1 pince à écharde à mors plats.
- 1 paire de gants jetables.
- 2 compresses nettoyantes à la chlorhexidine.
- 2 compresses d'alcool à 70°.
- 2 compresses anti coups au calendula.
- 2 compresses de lotion asséchante.
- 1 dosette de sérum physiologique stérile.
- 1 livret premiers soins en 10 langues.
- Dimensions : L. 24 x l. 20,5 x H. 4,8 cm.
- Poids : 350 g



Valise de secours véhicule 2/4 personnes

09 02 317 000



## Coffret de secours 2 à 4 personnes

- Composition :
- 10 pansements adhésifs 20 x 72 mm.
- 4 pansements adhésifs 53 x 70 mm.
- 1 pansement compressif stérile.
- 4 compresses stériles 20 x 20 cm.
- 1 bande extensible 3 m x 5 cm.
- 1 bande extensible 3 m x 7 cm.
- 1 rouleau de sparadrap sécable 5 m x 2 cm.
- 1 paire de ciseaux 10 cm à bouts ronds.
- 1 pince à écharde à mors plats.
- 1 paire de gants jetables.
- 3 compresses nettoyantes à la chlorhexidine.
- 3 compresses d'alcool 70°.
- 3 compresses anti coups au calendula.
- 3 compresses de lotion asséchante.
- 2 sachets de gel décontaminant pour les mains sans eau.
- 2 dosettes de sérum physiologique stérile.
- 1 feuillet premiers soins en dix langues.
- Livré emballé, avec poignée de transport et support mural.
- Dimensions : L. 18,5 x l. 12,5 x H. 6,2 cm.
- Poids : 320 g



Coffret de secours 2/4 personnes

09 02 305 000

## Valise de secours 6 à 8 personnes

- Composition :
- 1 couverture de survie.
- 1 écharpe triangulaire.
- 15 pansements adhésifs 20 mm x 72 mm.
- 8 pansements adhésifs 53 mm x 70 mm.
- 2 pansements compressifs stériles.
- 10 compresses stériles 20 cm x 20 cm.
- 2 bandes extensibles 3 m x 5 cm.
- 2 bandes extensibles 3 m x 7 cm.
- 1 rouleau de sparadrap 5 m x 2 cm.
- 1 paire de ciseaux 13 cm à bouts ronds.
- 1 pince à écharde à mors plats.
- 1 paire de gants jetables.
- 12 épingles de sûreté.
- 1 doigtier en cuir.
- 1 pulvérisateur de 50 ml à la chlorhexidine.
- 5 compresses d'alcool à 70°.
- 5 compresses anti coups au calendula.
- 5 compresses de lotion asséchante.
- 3 sachets de crème réparatrice.
- 3 sachets de gel décontaminant mains sans eau.
- 4 dosettes de sérum physiologique stérile.
- 1 lot de 2 mèches hémostatiques stériles Coalgan.
- 1 feuillet premiers soins en 10 langues.
- Valise livrée filmée, avec poignée de transport et support mural.
- Dimensions : L. 24 x l. 18 x H. 7,5 cm.
- Poids : 670 g



Valise de secours 6/8 personnes

09 02 310 000

## Coffret de secours 6 à 8 personnes

- Avec support mural.
- Composition :
- 1 couverture de survie.
- 1 écharpe triangulaire.
- 15 pansements adhésifs 20 x 72 mm.
- 8 pansements adhésifs 53 x 70 mm.
- 2 pansements compressifs stériles.
- 10 compresses stériles 20 x 20 cm.
- 2 bandes extensibles 3 m x 5 cm.
- 2 bandes extensibles 3 m x 7 cm.
- 1 rouleau de sparadrap 5 m x 2 cm.
- 1 paire de ciseaux 13 cm à bouts ronds.
- 1 pince à écharde à mors plats.
- 1 paire de gants jetables.
- 12 épingles de sûreté.
- 1 doigtier en cuir.
- 1 pulvérisateur de 50 ml à la chlorhexidine.
- 5 compresses d'alcool à 70°.
- 5 compresses anti coups au calendula.
- 5 compresses de lotion asséchante.
- 1 lot de 2 mèches hémostatiques stériles Coalgan.
- 3 sachets de crème réparatrice petites brûlures.
- 3 sachets de gel décontaminant mains sans eau.
- 4 dosettes de sérum physiologique stérile.
- 1 feuillet premiers soins en dix langues.
- Livré emballé, avec poignée de transport et support mural.
- Dimensions : L. 25 x l. 18,5 x H. 8,3 cm.
- Poids : 820 g



Coffret de secours 6/8 personnes avec support mural

09 02 309 000

## Trousse de secours école

Trousse en PU vert fluorescent avec croix rétro-réfléchissante EN 471.

- Fermeture par zip.
- Accroche ceinture par sangle.
- Multi poches de rangement.
- Composition :
- 1 couverture de survie.
- 1 écharpe triangulaire.
- 10 pansements adhésifs 20 mm x 72 mm.
- 4 pansements adhésifs 53 mm x 70 mm.
- 1 pansement adhésif 10 cm x 6 cm.
- 1 sachet stérile de 5 compresses 7,5 x 7,5 cm
- 2 bandes extensibles 3 m x 5 cm.
- 1 rouleau de sparadrap sécable de 5 m x 2 cm.
- 1 paire de ciseaux 10 cm à bouts ronds.
- 1 pince à écharde à mors plats.
- 1 paire de gants jetables.
- 5 compresses nettoyantes à la chlorhexidine.
- 5 compresses anti coups au calendula.
- 3 sachets de gel décontaminant mains sans eau.
- 3 dosettes de sérum physiologique stérile.
- 1 livret premiers soins en 10 langues.
- Dimensions : L. 21,5 x l. 13,5 x H. 60 cm.
- Poids : 365 g



Trousse de secours école

09 02 362 070

### Bulletin officiel de l'éducation nationale.

Hors série n° 1 du 06/01/2000 - Extrait :  
 « Toutes les écoles et établissements doivent avoir constitué une trousse de 1ers secours qu'il convient d'emporter en cas de déplacements à l'extérieur. Elle doit comporter au minimum :  
 - les consignés sur la conduite à tenir en cas d'urgence;  
 - un antiseptique;  
 - des compresses;  
 - des pansements, bandes, écharpes, ciseaux ».





## Valise de secours Multirisques 20 personnes

- Résistante et économique, grande capacité de remplissage.
- Poignée de transport.
- Fournitures présentées dans une pochette alvéolée.
- Livrée emballée.
- Dimensions : L. 395 x l. 300 x H. 103 mm.
- Poids : 1,5 kg



Fiche Technique



Valise de secours multirisques 20 personnes

09 02 396 000

## Ensemble de secours en carton Universel 10 à 20 personnes

- Avec poignée de transport, accroche murale & fenêtre transparente pour visibilité immédiate des produits.
- En carton FSC\*, emballage recyclable.
- Ouverture d'une seule main.
- Incassable, ultra léger & compact.
- Consulter le QR code pour connaître le contenu de cette boîte.
- Dimensions : L. 250 x H. 270 x P. 110 mm.
- Poids : 740 g



Fiche Technique



Ensemble de secours universel en carton

09 02 393 000

## Coffret de secours Multirisques 10 à 12 personnes

- **Composition :**
- 1 couverture de survie.
- 1 écharpe triangulaire.
- 20 compresses stériles 20 cm x 20 cm.
- 2 bandes extensibles de 3 m x 5 cm.
- 2 bandes extensibles de 3 m x 7 cm.
- 2 bandes extensibles de 3 m x 10 cm.
- 1 bande de crêpe de 4 m x 10 cm.
- 20 pansements adhésifs 20 mm x 72 mm.
- 6 pansements adhésifs 53 mm x 70 mm.
- 4 pansements adhésifs 10 cm x 6 cm.
- 2 pansements compressifs stériles.
- 1 rouleau de sparadrap sécable 5 m x 2 cm.
- 1 paire de ciseaux 13 cm à bouts ronds.
- 1 pince à écharde à mors plats.
- 2 paires de gants jetables.
- 12 épingles de sûreté.
- 1 doigtier en cuir.
- 1 pulvérisateur de 50 ml à la chlorhexidine.
- 1 pulvérisateur de 50 ml anti coups au calendula.
- 8 compresses d'alcool à 70°.
- 8 compresses de lotion asséchante.
- 4 sachets de crème réparatrice petites brûlures.
- 4 sachets de gel décontaminant mains sans eau.
- 5 dosettes de sérum physiologique stérile.
- 2 lots de 2 mèches hémostatiques stériles Coalgan.
- 1 feuillet premiers soins en 10 langues.
- Coffret livré emballé, avec poignée de transport, support mural, vis et chevilles. Possibilité de sceller.
- Dimensions : L. 40 x l. 26 x H. 10 cm.
- Poids : 1,85 kg



**Art R 4224-14 du Code du Travail :**  
Les lieux de travail sont équipés d'un matériel de premiers secours adapté à la nature des risques et facilement accessible.

Coffret de secours 10/12 personnes

09 02 311 000

## Trousse de secours bâtiment 4/6 personnes

**Trousse en PU orange fluorescent avec croix rétro-réfléchissante.**

- Fermeture par zip.
- **Composition :**
- 1 couverture de survie.
- 1 écharpe triangulaire.
- 10 pansements adhésifs 20 x 72 mm.
- 4 pansements adhésifs 53 x 70 mm.
- 2 pansements adhésifs 10 x 6 cm.
- 2 pansements compressifs stériles.
- 5 compresses stériles individuelles 20 x 20 cm.
- 1 bande extensible individuelle 3 m x 5 cm.
- 1 bande extensible individuelle 3 m x 7 cm.
- 1 rouleau de sparadrap sécable 5 m x 2 cm.
- 1 paire de ciseaux 13 cm à bouts ronds.
- 1 pince à écharde à mors plats.
- 1 paire de gants jetables.
- 1 lot de 12 épingles de sûreté.
- 1 pulvérisateur de 50 ml de solution nettoyante à la chlorhexidine.
- 6 compresses anti coups au calendula.
- 1 lot de 2 tampons hémostatiques stériles Coalgan.
- 2 dosettes de sérum physiologique stérile.
- 1 oeillette operculée.
- 1 livret premiers soins en 10 langues.
- Dimensions : L. 22 x l. 18 x H. 7 cm.
- Poids : 500 g



Trousse de secours bâtiment 4/6 personnes

09 02 364 090

## Valise de secours bâtiment 4 à 6 personnes

- **Composition :**
- 1 couverture de survie.
- 1 écharpe triangulaire.
- 10 pansements adhésifs 20 mm x 72 mm.
- 4 pansements adhésifs 53 mm x 70 mm.
- 2 pansements adhésifs 10 cm x 6 cm.
- 2 pansements compressifs stériles.
- 5 compresses stériles individuelles 20 cm x 20 cm.
- 1 bande extensible 3 m x 5 cm.
- 1 bande extensible 3 m x 7 cm.
- 1 rouleau de sparadrap sécable 5 m x 2 cm.
- 1 paire de ciseaux 13 cm à bouts ronds.
- 1 pince à écharde à mors plats.
- 1 paire de gants jetables.
- 12 épingles de sûreté.
- 1 pulvérisateur de 50 ml à la chlorhexidine.
- 6 compresses anti coups au calendula.
- 1 lot de 2 mèches hémostatiques stériles Coalgan.
- 2 dosettes de sérum physiologique stérile.
- 1 oeillette operculée.
- 1 feuillet premiers soins en 10 langues.
- Coffret livré filmé, avec poignée de transport et support mural.
- Dimensions : L. 24 x l. 20,5 x H. 4,8 cm.
- Poids : 495 g



Valise de secours bâtiment 4/6 personnes

09 02 301 000



## Valise de secours BRÛLURES

- ✓ Polypropylène blanc.
- ✓ Légère, pratique et économique.
- ✓ Poignée de transport et support mural inclus.
- ✓ Consultez le QR code pour connaître le contenu de la valise.
- 📏 Dimensions : L. 240 x l. 205 x H. 48 cm.
- 📊 Poids : 433 g

Fiche Technique



Valise de secours brûlures

09 02 395 000

NOUVEAU

## Pack SAUVETEUR DÉFIBRILLATEUR

- ✓ Pack Sauveteur en tissu imperméable bleu avec accroche ceinture par sangles.

**Composition :**

- ✓ 1 masque bouche à bouche.
- ✓ 1 paire de gants jetables.
- ✓ 1 paire de ciseaux Lister.
- ✓ 1 rasoir jetable.
- ✓ 10 compresses à la chlorhexidine.
- 📏 Dimensions : L. 14 x l. 11 x H. 4 cm.
- 📊 Poids : 140 g



Pack sauveteur défibrillateur

09 02 316 000

## Mallette de première urgence PPMS 20 à 30 personnes

- ✓ Avec poignée de transport et support mural.
  - ✓ Valise livrée emballée.
- Composition :**
- ✓ Documents.
  - ✓ Tableau d'effectifs vierge.
  - ✓ Fiche "conduites à tenir en première urgence".
  - ✓ Fiche individuelles d'observation.

**Matériels :**

- 1 brassard.
- 1 radio à piles.
- 1 ruban adhésif.
- 1 rouleau d'essuie tout.
- 1 lampe de poche avec piles.
- 20 gobelets jetables.
- 2 sacs poubelles.
- 1 jeu de cartes.
- 1 stylo.
- 1 carnet.
- ✓ Mallette de première urgence.
- ✓ 1 couverture de survie.
- ✓ 1 écharpe triangulaire.
- ✓ 1 thermomètre frontal.
- ✓ 20 pansements adhésifs 20 mm x 72 mm.
- ✓ 10 pansements adhésifs 53 mm x 70 mm.
- ✓ 5 pansements adhésifs 10 cm x 6 cm.
- ✓ 2 pansements compressifs stériles.
- ✓ 10 compresses stériles individuelles L. 20 x l. 20 cm.
- ✓ 10 compresses stériles individuelles L. 30 x l. 30 cm.
- ✓ 2 bandes extensibles de L. 3 m x l. 5 cm.
- ✓ 2 bandes extensibles de L. 3 m x l. 7 cm.
- ✓ 2 bandes extensibles de L. 3 m x l. 10 cm.
- ✓ 1 rouleau de sparadrap sécable L. 5 m x l. 2 cm.
- ✓ 1 paire de ciseaux 13 cm à bouts ronds.
- ✓ 1 pince à écharde à mors plats.
- ✓ 5 paires de gants jetables.
- ✓ 2 masques de protection type "masques chirurgicaux".
- ✓ 1 pulvérisateur de 50 ml de solution nettoyante à la chlorhexidine.
- ✓ 1 flacon de 200 ml de solution hydro alcoolique.
- ✓ 10 dosettes de sérum physiologique stérile.
- ✓ 1 m de filet tubulaire pour doigts.
- ✓ 1 m de filet tubulaire pour poignet ou cheville.
- ✓ 10 morceaux de sucre emballé.
- ✓ 1 paquet de 10 mouchoirs jetables.
- ✓ 3 garnitures périodiques.
- ✓ 1 pack de froid instantané.
- ✓ 2 sacs en plastique.
- ✓ 1 livret 1er soins en 10 langues.
- 📏 Dimensions : L. 43,5 x l. 34 x H. 11 cm.
- 📊 Poids : 2,8 kg



Mallette de première urgence PPMS 20 à 30 personnes

09 02 298 000

## Compositions de secours MEMBRE SECTIONNÉ

- ✓ Coffret ou valise en polypropylène blanc pour la récupération d'un membre sectionné.
- ✓ Le coffre est livré emballé avec poignée de transport, support mural, vis et cheville. Il dispose d'un système de blocage du couvercle à 90°.
- ✓ La valise est livrée avec la poignée de transport et le support mural.

Fiche Technique  
Valise



Fiche Technique  
Coffret



NOUVEAU

1 Coffret secours membre sectionné	L. 27 x l. 17,5 x H. 7 cm	09 02 314 000
2 Valise secours membre sectionné	L. 240 x l. 180 x H. 75 cm	09 02 299 000

## Trousse de secours «Agro-Alimentaire»

Trousse de premier secours «Agro-Alimentaire» (4/8 personnes)

- ✓ Trousse en PU bleu fluo fluorescent avec croix rétro réfléchissante.
- ✓ Fermeture par zip.
- ✓ Multi poches de rangement.

**Composition :**

- ✓ 8 pansements adhésifs détectables bleus 20 mm x 72 mm, 4 pansements adhésifs détectables bleus «bouts de doigts», 4 pansements adhésifs détectables bleus «articulation», 1 pansement «brûlures» 5 cm x 7 cm, 1 pansement «brûlures» 7 cm x 10 cm, 2 pansements compressifs stériles bleus, 10 compresses stériles individuelles 20 cm x 20 cm, 2 bandes extensibles 4 m x 6 cm bleues, 2 bandes extensibles 4 m x 8 cm bleues, 1 rouleau de sparadrap sécable 5 m x 2 cm bleu,

- 2 paires de gants jetables,
- 10 compresses nettoyantes à la chlorhexidine, 5 compresses anti-coups au calendula, 4 dosettes de sérum physiologique stérile, 1 livret premiers soins en 10 langues.
- 📏 Dimensions : L. 22 x l. 0,7 x H. 18 cm.



Trousse de secours agroalimentaire 4 à 8 personnes

09 02 391 000

## Coffret secours VSL - AMBULANCE

- ✓ **Composition :**
- ✓ 1 couverture de survie.
- ✓ 1 bande de crêpe 4 m x 5 cm.
- ✓ 1 bande de crêpe 4 m x 10 cm.
- ✓ 20 compresses stériles individuelles 30 cm x 30 cm.
- ✓ 2 pansements stériles absorbants 20 cm x 40 cm.

- ✓ 2 rouleaux de sparadrap sécable de 5 m x 2 cm.
- ✓ 15 paires de gants jetables.
- ✓ 2 paires de gants latex stériles.
- ✓ 1 clamp de Barr stérile.
- ✓ 1 paire de ciseaux 13 cm à bouts ronds.
- ✓ 1 canule oropharyngée petit modèle.
- ✓ 1 canule oropharyngée moyen modèle.
- ✓ 1 canule oropharyngée grand modèle.
- ✓ 1 masque bouche à bouche.
- ✓ 1 flacon de 100 ml de gel hydro alcoolique.
- ✓ 1 lampe électrique + 1 pile.
- ✓ 5 sucres en morceaux emballés individuellement.
- ✓ 10 sacs poubelle 10 litres.
- ✓ 5 sacs vomitifs.
- ✓ 2 masques de type chirurgical à usage unique.
- ✓ 2 masques de type FFP2 à usage unique.
- ✓ Coffret livré emballé avec poignée de transport, support mural, vis et chevilles.
- ✓ Possibilité de scellés.
- 📏 Dimensions : L. 40 x l. 26 x H. 13 cm.
- 📊 Poids : 2,36 kg



Coffret secours VSL - AMBULANCE

09 02 319 000

# TROUSSES & ACCESSOIRES DE SECOURS

## Trousse de secours FIRST BIOSYNEX

Trousse contenant tout le nécessaire pour apporter les premiers secours en cas de blessures lors des voyages et autres déplacements (1/2 personnes).

✔ Trousse en tissu souple composée de 22 pièces.

Composition :

- 2 bandes extensibles 3 m x 7 cm.
- 2 compresses imprégnées désinfectantes.
- 2 compresses stériles 5 x 5 cm pliées.
- 10 pansements adhésifs 20 x 72 mm.
- 1 couverture de survie.
- 1 écharpe triangulaire.
- 1 paire de ciseaux L. 8 cm.
- 1 paire de gants vinyle d'examen.
- 1 pince à écharde.
- 1 rouleau de sparadrap tissu 5 m.

✔ Dimensions : L. 14,5 x l. 11 x H. 6 cm.



BIOSYNEX

Trousse de secours FIRST HECOSTOP

09 02 350 000

## Pansement compressif stérile

- ✔ Pansement compressif stérile en bande.
- ✔ Pour exercer une compression en cas d'hémorragie externe et pour protéger les brûlures et les blessures superficielles.

✔ Dimensions : L. 2,5 m (4 m étiré) x l. 8 cm.



Pansement compressif stérile en bande

09 11 020 000

## Garrot tourniquet

Spécial secours et services d'urgences.

- ✔ Garrot à tourniquet.
- ✔ Utilisable avec 1 ou 2 mains.
- ✔ Zone réservée pour noter l'heure du garrot.

✔ Dimensions : L. 95 x l. 4 cm.

✔ Poids : 80 g



Un des garrots les plus rapides et les plus pratiques du marché

Garrot tourniquet

09 11 060 090

## Coussin de compression hémostatique HECOSTOP

- ✔ Coussin pour compresser une hémorragie sur un membre.
- ✔ Contient : 1 bandage L. 100 x l. 10 cm avec scratch de fixation, 1 coussin L. 12,5 x l. 10,5 x H. 2,8 cm et 1 paire de gants.

✔ DM Classe Is



BIOSYNEX

Coussin de compression hémostatique

09 11 001 000

## Lot de 3 tire-tiques

Permet d'enlever toutes les tailles de tique de la peau.

- ✔ 3 tailles de crochets.
- ✔ 1 à 3 rotations suffisent pour retirer la tique sans la comprimer, ni casser la tête.
- ✔ Retrait rapide, facile et indolore.
- ✔ Crochets résistants en ABS et réutilisables.



BIOSYNEX



1 boîte de 3

01 01 350 001

## Coupe-ceinture et brise-vitre

- ✔ Cet outil permet de briser une vitre de voiture ou de couper une ceinture de sécurité en cas d'accident.
- ✔ Livré avec un support de fixation.

✔ Garantie : 1 an

GSH+



Coupe-ceinture et brise-vitre

09 18 001 000



## Masque bouche à bouche raccord O<sup>2</sup>

- Masque transparent à bourrelet, filtre anti bactérien à usage unique, équipé de raccord O<sub>2</sub>.
- Valve unidirectionnelle à clapet et élastique de maintien.
- Fourni avec un étui plastique rigide, format poche.
- Dimensions : L. 13,5 x l. 10,6 x H. 4,8 cm.

DM Classe IIa



Dumont Sécurité

À l'unité 09 04 058 000

## Masque de bouche-à-bouche HANDY

- Avec étui soudé.
- Avec filtre, très compact.
- Dispositif pratique que l'on peut emporter avec soi.
- L'air est administré au patient lorsque l'intervenant expire à travers un filtre jetable qui le protège des substances corporelles potentiellement infectieuses du patient, telles que le vomis ou le sang.
- Sans latex.
- Dimensions : L. 13,5 x l. 10,6 x H. 4,8 cm.

DM Classe IIa



Dumont Sécurité

À l'unité 09 04 120 000

## Couverture isothermique JOLETI

joleti

- Assure une haute protection contre le froid, la chaleur, la pluie, la neige, le vent et l'humidité.
- Très résistante, elle protège un blessé, un brûlé, un égaré, par une isolation parfaite.
- Non stérile.
- Dimensions : L. 220 x l. 140 cm.
- Poids : 60 g



À l'unité 09 06 101 230

## Doigtier en cuir

- Pour assurer la protection du doigt.
- Le doigtier laisse un maximum de mobilité ce qui permet de continuer les gestes du quotidien sans soucis.



Doigtier cuir 11 03 010 000

## Masque bouche-à-bouche avec porte-clé

NOUVEAU

- Valve à filtre unidirectionnelle intégrée et filtre jetable pour protéger le secouriste des substances corporelles potentiellement infectieuses du patient, comme le vomis ou le sang.
- Porte clé souple en nylon rouge.

DM Classe IIa



Dumont Sécurité

À l'unité 09 04 113 000

## CARDIO FIRST ANGEL - Dispositif d'aide au massage cardiaque

### Véritable complément du défibrillateur.

- Ce dispositif 100% mécanique aide le sauveteur à effectuer un massage cardiaque en cas de secours à une personne.
- Le positionnement du dispositif est indiqué sur le bouton rouge ainsi que sur l'emballage.
- branchement nécessaire.
- Pas de contact direct entre la victime et le sauveteur.
- Livré dans un boîtier de protection.
- Dimensions : L. 20 x l. 13 x H. 7 cm.
- Poids : 310 g

### Avantages :

- Localisation de la zone à comprimer.
- Trouver le bon positionnement des mains.
- Trouver rapidement la fréquence et la profondeur requise des 100 compressions par minute grâce à un indicateur sonore.
- 100% mécanique, pas de

DM Classe I Garantie : 7 ans



À l'unité 03 19 350 000

## Couverture anti-feu

### Dispositif d'accroche mural intégré.

- Couverture en tissu unique composées de 3 couches : 2 couches externes en fibre de verre, et 1 couche interne d'un film anti-feu.
- Elle est pourvue de 2 poignées apparentes permettant une préhension rapide et immédiate dans le bon sens d'utilisation.
- Contenue dans un boîtier rouge, dispositif d'accroche murale inclus.
- Dimensions du boîtier : L 17,5 x l. 25 x H. 4 cm
- Dimensions : L. 120 x l. 120 cm.
- Poids : 1 kg



Couverture anti feu 09 06 161 000

## Écharpe triangulaire en non-tissé

- Elle permet de soutenir un bras blessé ou de maintenir toute partie du corps en premier secours.
- Dimensions : 98 x 95 x 135 cm.

Dumont Sécurité



Écharpe triangulaire en non-tissé 09 05 315 010



# ACCESSOIRES DE SECOURS



## Mèche hémostatique stérile COALGAN®

- Mèche hémostatique et cicatrisante à usage unique.
- Indiqué en cas de saignements de nez, de saignements cutanés, de saignements buccaux et d'extractions dentaires.
- Fibres d'alginate de calcium (origine végétale).
- Mèche de 4 cm emballée en sachet individuel, stérilisée par rayonnement β.
- Informations complètes sur la notice incluse.



**NOUVEAU**

1 boîte de 5

09 11 021 001

## Lave œil pH neutre

- Petit et pratique le flacon contient un tampon phosphate stérile (9%).
- Pour une neutralisation rapide des produits chimiques, acide et base.
- Couvercle anti-poussière.
- Pictogramme d'instructions.
- Temps de rinçage : environ 10 min.



**plum**

**Dumont Sécurité**

1 flacon de 200 ml

09 02 166 000

## Lave œil solution ophtalmique

- Solution de chlorure de sodium (0,9%).
- Couvercle anti-poussière.
- Pictogramme d'instructions.
- Temps de rinçage : environ 5 min.



**plum**

**Dumont Sécurité**

1 flacon de 200 ml

09 02 164 090

## Lingette spéciale moustique

- 10 serviettes imprégnées.
- Apaise les piqûres de moustique.
- À base d'huile essentielle de citronnelle et d'extrait de calendula.



1 blister de 10

12 13 046 001

## Lingette aux extraits de calendula

- L'extrait de calendula est un apaisant cutané naturel, efficace pour calmer la douleur suite à un coup ou une bosse.



1 blister de 10 lingettes

12 13 045 001

## Crème à l'arnica

- Crème à l'arnica, à appliquer en massage léger sur tous les petits chocs de la vie quotidienne.
- Tube operculé avec date limite d'utilisation de 12 mois après ouverture, mais sans date de péremption.

**RONT**



1 blister de 10 doses 0,8 ml

09 19 003 001

2 1 tube de 50 g

09 19 002 000

## Gel apaisant

- Apporte une sensation de fraîcheur et aide à diminuer les sensations d'inconfort cutané.
- À l'arnica.



1 tube de 50 ml

19 03 525 000

## Eau gélifiée

- Gel d'hydratation à base d'eau purifiée.
- Cohésif, sa viscosité l'empêche de couler.
- S'applique en fine couche de 4 à 5 mm sur la zone à hydrater.
- Appliquer sur l'endroit à traiter. Sa texture est étudiée pour fortement hydrater.



1 tube de 50 g

09 19 001 000

## Station murale lave œil

- Station oculaire murale de 2 flacons de 500 ml de solution oculaire stérile, avec miroir.
- Station livrée emballée, avec vis et chevilles.
- Dimensions : L. 41 x l. 32 x H. 7,5 cm.
- Poids : 1,5 kg



2 flacons de 500 ml

09 02 167 590

## Sac vomitoire du DR.HELEWA

- Indiqué pour les nausées ou vomissements.
- Tampon super absorbant Alveol-Technology® (600 ml).
- Confine odeurs et micro-organisme.



1 rouleau de 20 sacs

19 09 015 001

## Sac vomitoire DUMONT

- Composé d'un sac en plastique, d'un entonnoir et d'une valve anti-retour évitant les déversements.



À l'unité

19 09 010 000

## Sac vomitoire jetable\*

- Le sac vomitoire est utilisé pour collecter le vomi et en éviter les désagréments.
- Facile à utiliser, on le ferme grâce à l'anneau fixé sur la partie supérieure du sac pour une élimination sûre et propre.
- La capacité totale du sac est de 2 l avec des graduations sur 1 l.
- Contenance : 2 L.
- DM Classe I



1 boîte de 24 sacs

19 09 012 001

## Sac vomitoire CAREBAG

- Un sac vomitoire absorbant est plus hygiénique qu'un sac en papier classique : il possède un tampon super-absorbant (SAP) bloquant la prolifération des odeurs. Le tampon absorbe jusqu'à 500 ml de liquide organique en quelques secondes.
- Sac hermétique avec fermeture par cordonnets coulissants.
- Produit à usage unique.
- Dimensions : L. 25 x l. 25 cm.
- Contenance : 450 ml.



1 boîte de 20

19 09 010 011

\* Produit réservé exclusivement à un usage professionnel.

# ARMOIRES À PHARMACIE

## Armoire 1 porte métal

- Corps, porte et étagères en acier poudré époxy.
- 2 étagères en métal.
- Fixation murale (visserie fournie).
- Fermeture sécurisée par serrure à clef.
- Dimensions : L. 36 x l. 15 x H. 45 cm.



## Armoire 1 porte plastique

- En plastique blanc.
- 2 étagères PVC.
- Fermeture à pression.
- Dimensions : L. 27,5 x l. 12,7 x H. 40 cm.



Armoire à pharmacie 1 porte métal

04 11 150 010

Armoire à pharmacie 1 porte

04 11 152 010

## Armoire à pharmacie 2 portes métal

- Corps, portes et étagères en acier poudré epoxy.
- 9 étagères fixes en métal (3 longues étagères dans le corps et 3 étagères dans chaque porte).
- 2 poignées.
- Fermeture sécurisée par serrure à clé.
- Fixation murale : visserie et chevilles de fixation fournies.
- Dimensions : L. 50 x l. 24,5 x H. 48,3 cm.



Tampons mousse sur le cadre de l'armoire pour amortir la fermeture des portes.

Armoire à pharmacie

04 11 147 010

## Kit recharge pour armoire à pharmacie 5/10 personnes

### Contenu dans un emballage carton.

#### Composition :

- 1 couverture de survie.
- 37 pansements adhésifs assortis :
  - 20 de 20 mm x 72 mm.
  - 8 de 53 mm x 70 mm.
  - 9 de 10 cm x 6 cm.
- 2 pansements compressifs stériles.
- 20 compresses stériles individuelles 20 cm x 20 cm.
- 2 bandes extensibles 3 m x 5 cm.
- 2 bandes extensibles 3 m x 10 cm.
- 1 rouleau sparadrap séccable 2 cm x 5 m.
- 1 paire de ciseaux 13 cm à bouts ronds.
- 1 pince à échardes à mors plats.
- 2 paires de gants jetables.
- 6 compresses nettoyantes à la chlorhexidine.
- 6 compresses alcool à 70°.
- 6 compresses anti coups au calendula.
- 6 compresses de lotion asséchante.
- 1 aérosol de froid de 270 ml.

- 1 lot de 2 mèches hémostatiques stériles Coalgan.
- 2 dosettes de sérum physiologique stérile.
- 1 livret premiers soins en 10 langues.
- Dimensions : L. 25 x l. 15 x H. 7 cm.
- Poids : 500 g



Recharge carton armoire 5/10 personnes

09 02 373 001

## Kit recharge pour armoire à pharmacie 10/20 personnes

### Contenu dans un emballage carton.

#### Composition :

- 1 couverture de survie.
- 46 pansements adhésifs assortis :
  - 25 de 20 mm x 72 mm.
  - 10 de 53 mm x 70 mm.
  - 11 de 10 cm x 6 cm.
- 3 pansements compressifs stériles.
- 30 compresses stériles individuelles 20 cm x 20 cm.
- 3 bandes extensibles 3 m x 5 cm.
- 3 bandes extensibles 3 m x 10 cm.
- 1 rouleau sparadrap séccable 2 cm x 5 m.
- 1 paire de ciseaux 13 cm à bouts ronds.
- 1 pince à échardes à mors plats.
- 3 paires de gants jetables.
- 1 pulvérisateur 50 ml de solution nettoyante à la chlorhexidine.
- 8 compresses nettoyantes à la chlorhexidine.
- 10 compresses alcool à 70°.
- 10 compresses anti coups au calendula.

- 10 compresses de solution asséchante.
- 2 packs de froid instantané.
- 2 lots de 2 mèches hémostatiques stériles Coalgan.
- 4 dosettes de sérum physiologique stérile.
- 1 livret premiers soins en 10 langues.
- Dimensions : L. 29 x l. 23 x H. 8 cm.
- Poids : 1,21 kg



Recharge carton armoire 10/20 personnes

09 02 372 001



## Sac à dos d'intervention léger

### Sac compact et léger.

- ✓ Sac en Cordura 1000 deniers avec traitement déperlant.
- ✓ Accès pratique au matériel médical grâce à ses nombreux rangements et à l'ouverture complète de son compartiment principal.
- ✓ 5 trousses de couleurs avec fenêtre (jaune, bleu, rouge, vert et marron). Dimensions: L.32 x l.12 x H.12 cm.
- ✓ 1 poche isotherme en mousse aluminisée. Ouverture complète du compartiment grâce à un zip avec curseur cadénassable / scellable. Dimensions : L.20 x l.25 cm.
- ✓ 1 grande poche frontale renforcée.
- ✓ 6 bandes rétro réfléchissantes 3M : 2 sur la poche frontale, 1 sur chaque bretelle et 1 sur chaque côté du sac.
- ✓ Contenance env. 35 L.

- 📏 Dimensions : L. 34,5 x l. 22 x H. 55 cm.
- ⚖️ Poids : 1,5 kg
- 🛡️ Garantie : 1 an



Sac à dos d'intervention léger

09 02 217 180

## Sac d'intervention à bandoulière

### Compact et robuste.

- ✓ 2 poignées de portage main et sangle bandoulière avec patte, réglable d'une seule main pour le portage épaule.
- ✓ Ouverture complète en U par le haut du sac grâce au zip avec curseur cadénassable/scellable.
- ✓ 3 trousses de couleurs distinctes (rouge, jaune et vert) avec fenêtre transparente pour visualiser rapidement le contenu et poignées.
- ✓ Polyester 400 deniers enduction PVC pour l'imperméabilité et fermeture par zip taille 8. Dimensions : L.24 x l.20 x H.8 cm.
- ✓ 1 poche isotherme en mousse aluminisée de 6 mm avec velcro. Dimensions : L.20 x l.25 cm.

- ✓ 1 ampoulier 12 emplacements en mousse thermo-compressée avec passant ceinture (ouverture rapide par zip T.8). Dimensions : L.11 x l.15,5 x H.6 cm.
- ✓ 3 poches extérieures renforcées.
- ✓ 6 bandes rétro réfléchissantes 3M : 2 à l'avant, 2 à l'arrière, et 1 de chaque côté. Dimensions : L.46 x l.31,5 x H.27 cm.
- ⚖️ Poids : 1,7 kg
- 🛡️ Garantie : 1 an



Sac d'intervention à bandoulière

09 02 218 180

## Sac à dos premiers secours

- ✓ Matériau extérieur : Cordura®1100 Dtex.
- ✓ Transport facile : bandoulière, poignée de portage à main et deux bretelles très confortables de portage à dos surmoulées ainsi que des bretelles escamotables pour une fixation à la ceinture et à la poitrine.
- ✓ Sac d'intervention médicale : ouverture totale à glissière, complètement rembourrée, avec une poche frontale (L. 26 x l. 28 x P. 8 cm) et quatre poches latérales extérieures.
- ✓ Compartiment principal avec 3 poches amovibles (L. 30 x l. 14 x P. 6 cm) avec fenêtre transparente.
- ✓ Dimensions : L. 35 x l. 33 x H. 22 cm.
- ⚖️ Poids : 2 kg
- 🛡️ Garantie : 2 ans



BLUME



Sac à dos premiers secours

09 02 205 180

## Sac à dos de premiers secours PM

### Facile à transporter avec deux poignées et deux bretelles rembourrées au dos afin d'assurer un meilleur confort.

- ✓ Matériau extérieur : Cordura®1100 Dtex.
- ✓ Matériau intérieur : Polyamide/PVC.
- ✓ Fermeture à glissière de haute qualité : YKK®.
- ✓ Bande rétro-réfléchissante : Reflexite®.
- ✓ Entièrement rembourré.
- ✓ Fixations ceinture et poitrine ajustables.
- ✓ 5 poches extérieures, 6 poches intérieures amovibles de différentes couleurs avec fenêtre transparente (L.28 x l.13 x P.5 cm).
- ✓ Dimensions : L. 52 x l. 42 x P. 15 cm.
- ⚖️ Poids : 1,5 kg
- 🛡️ Garantie : 2 ans



1 Bleu



2 Rouge

09 02 208 060

BLUME

09 02 208 180

## Sac à dos SAFE-BAG

### Sac à dos pour les urgences et les premiers secours.

- ✓ Fabriqué dans un tissu très résistant, imperméable et lavable.
- ✓ Fermetures zippées de la marque YKK.
- ✓ Très robuste et équipé d'une bande réfléchissante 3M®.
- ✓ Fourni avec 6 modules de rangement repositionnables.
- ✓ Deux poches latérales et deux poches frontales zippées.
- ✓ Dimensions : L. 54 x l. 50 x H. 35 cm.
- ⚖️ Poids : 2,6 kg
- 🛡️ Garantie : 2 ans



Sac à dos SAFE-BAG

09 02 135 180

## Sac à dos oxygénothérapie

### Facile à transporter grâce à sa poignée et à ses deux bretelles rembourrées.

- ✓ Matériau extérieur : Cordura®1100 Dtex.
- ✓ Matériau intérieur : Polyamide/PVC.
- ✓ Fermeture à glissière de haute qualité : YKK®.
- ✓ Bande rétro-réfléchissante : Reflexite®.
- ✓ Ouverture totale par fermeture à glissière semi-rigide.
- ✓ Fixations ceinture et poitrine ajustables.
- ✓ 2 poches latérales (L. 70 x l. 7,5 x P. 23 cm) de grande capacité.
- ✓ Partie centrale (L. 70 x l. 20 x P. 23 cm) avec fixations en velcro pour une bouteille d'oxygène.
- ✓ Dimensions : L. 70 x l. 35 x P. 25 cm.
- ⚖️ Poids : 3,5 kg
- 🛡️ Garantie : 2 ans

BLUME



Sac à dos oxygénothérapie 5L

09 02 210 180



# INSUFFLATEURS & ACCESSOIRES

## Insufflateur manuel réutilisable

### En silicone.

- Confort d'utilisation et très bonne résistance.
- Autoclavable à 134°C.
- Valve réservoir monobloc.
- Modèles enfant et nourrisson : avec valve de surpression.
- Modèle adulte : avec dragonne.
- Livré avec Réservoir O<sub>2</sub> et masque.

DM Classe IIa



1 Insufflateur manuel nourrisson	09 03 152 000
2 Insufflateur manuel enfant	09 03 151 000
3 Insufflateur manuel adulte	09 03 150 000

## Tubulure d'aspiration\*

- Tubulure d'aspiration stérile en polychlorure de vinyle transparent, souple et résistant.
- La qualité du matériau, sans mémoire, évite les entortillements et autres coudagés intempestifs.



\* Produit réservé exclusivement à un usage professionnel.

Ø 5 mm x L. 1,80 m	1 boîte de 50	18 15 105 001
Ø 7 mm x L. 1,80 m	1 boîte de 40	18 15 106 001

## Tubulure pour pompes Joey



Tubulure universelle pompe nutrition	03 20 026 000
Tubulure universelle pompe hydratation	03 20 038 000

## Masque en silicone réutilisable

- En silicone (sans latex).
- Compatibles avec les insufflateurs réutilisables.
- Autoclavable à 134 °C.
- Les bourrelets gonflés permettent d'épouser le visage du patient.

DM Classe IIa



Autoclavable

Dumont Sécurité

1 Petit nourrisson	Taille : 0	09 04 114 000	4 Grand enfant	Taille : 3	09 04 117 000
2 Grand nourrisson	Taille : 1	09 04 115 000	5 Petit adulte	Taille : 4	09 04 118 000
3 Petit enfant	Taille : 2	09 04 116 000	6 Grand adulte	Taille : 5	09 04 119 000

## Insufflateur manuel à usage unique

### En PVC (sans latex).

- Insufflateur monopatient, auto-remplisseur, avec réserve O<sub>2</sub> et tubulure de raccordement O<sub>2</sub>.
- Avec dragonne sur le modèle adulte et grip de préhension pour prise en main facile sur les modèles enfant et bébé.
- Fourni avec masque à usage unique avec bourrelet gonflé et tubulure de 2 m.

DM Classe IIa



Dumont Sécurité

1 Insufflateur manuel nourrisson	09 04 104 000
2 Insufflateur manuel enfant	09 04 103 000
3 Insufflateur manuel adulte	09 04 102 000

## Tubulure universelle à renflement\*

- En polychlorure de vinyle avec un renflement tous les 90 cm, non stériles.
- Couronne de 30 m.



\* Produit réservé exclusivement à un usage professionnel.

Ø 5 mm x L. 30 m	03 20 019 001
Ø 7 mm x L. 30 m	03 20 020 001



## Manomètre de gonflage et contrôle des ballonnets basse-pression ENDOTEST®

**NOUVEAU**

- Appareil de gonflage et de surveillance de la pression des ballonnets basse- pression, des sondes endotrachéales, sondes endo bronchiques et canules de trachéotomie.
- Poire de gonflage en caoutchouc noir, utilisable d'une seule main.
- Cadran de mesure (mbar / cm H<sub>2</sub>O) de 0 à 120.
- Zone bleutée correspondant à la zone de gonflage recommandée.
- Soupape rouge permettant le dégonflage.
- Fourni avec tube de raccordement.

DM Classe Im

Teleflex



Manomètre de pression

02 15 599 000

## Canule de GUEDEL médicalement propre

- Canules de forme anatomique, conçues pour le maintien des voies aériennes ouvertes d'un patient (empêche l'affaissement de la langue).
- Disponible en 7 tailles.
- Différenciation des tailles suivant un code couleur.
- Canule de Guedel stérile en polyéthylène semi-souple.



## Sonde d'aspiration en PVC stérile 1 œil

- Diamètre extérieur : 0,5 cm.
- Longueur : 50 cm.
- 1 boîte de 100



1	N° 00	Bleu	L. 50 mm	15 14 021 060
2	N° 0	Noir	L. 60 mm	15 14 022 030
3	N° 1	Blanc	L. 70 mm	15 14 023 010
4	N° 2	Vert	L. 80 mm	15 14 024 070
5	N° 3	Jaune	L. 90 mm	15 14 025 080
6	N° 4	Rouge	L. 100 mm	15 14 026 180
7	N° 5	Cyan	L. 110 mm	15 14 026 080

## Canule d'aspiration YANKAUER\*

- Dimensions : L. 25 cm.



\* Produit réservé exclusivement à un usage professionnel.

CH 12	1 boîte de 50	15 09 057 001
CH 18	1 boîte de 50	15 09 055 001
CH 22	1 boîte de 50	15 09 049 001

## Sonde endotrachéale

- Ballonnet basse pression idéal pour les intubations de courte durée.
- Ballonnet opaque facilitant sa visualisation et son positionnement.
- Par 10

Teleflex



## Clamp de Bahr stérile

- Accroche sécurisée pour le médecin.
- Emballage individuel.
- Stérile.
- Forme anatomique.



Clamp de Bahr

15 11 002 000

3 mm	15 09 119 001	7,5 mm	15 09 125 001
4 mm	15 09 120 001	8 mm	15 09 126 001
5 mm	15 09 121 001	8,5 mm	15 09 127 001
6 mm	15 09 122 001	9 mm	15 09 128 001
6,5 mm	15 09 123 001	9,5 mm	15 09 129 001
7 mm	15 09 124 001	10 mm	15 09 130 001



# ACCESSOIRES

## Lunette à oxygène

- ✓ Lunette à oxygène destinée à l'administration d'oxygène par voie nasale.
- ✓ La courbure systématique des embouts s'adapte idéalement à l'anatomie du patient.
- ✓ Tube de 2,10 m.

⊙ **DM Classe II A (selon la directive européenne 93/42 EEC)**

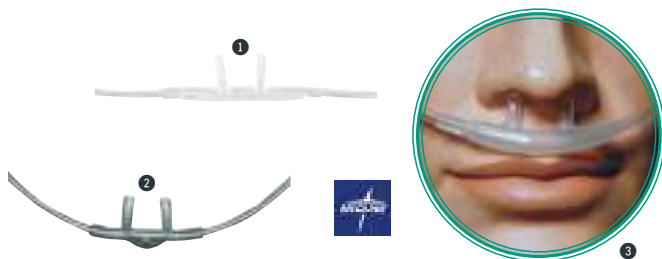

Néonats softech droit	09 03 011 000
1 Pédiatrique	09 03 010 000
2 Adulte embout droit avec tubulure 2,10 m	09 03 031 000
3 Adulte souple avec tubulure sécurisée	09 03 058 000

## Tubulure à oxygène

- ✓ La lumière étoilée offre une sécurité supplémentaire contre les risques liés à l'obstruction du circuit.
- ✓ La connexion universelle constitue une solution pratique et économique, permettant l'adaptation directe au débitmètre.
- ✓ Produit en PVC.

Dimensions : L. 2,10 m.



Tubulure à oxygène connexion standard	L. 2,10 m	Par 50	09 03 033 001
Tubulure à oxygène STAR LUMEN débit protégé	L. 4,20 m	Par 50	09 03 034 001
Tubulure à oxygène STAR LUMEN débit protégé	L. 7,60 m	Par 25	09 03 035 001

## Huile de silicone en spray SILKOSPRAY

- ✓ Prévention d'éventuelles adhérences avec la muqueuse des instruments en caoutchouc, latex ou matière plastique.
- ✓ Prévention des incrustations.
- ✓ Lubrification des instruments médicaux élastiques.

Teleflex



Huile de silicone en spray SILKOSPRAY 1 bombe de 500 ml 12 09 001 000

## Masque à oxygène

- ✓ Le profil du masque SEE-THRU®, associé à la très grande souplesse du vinyle transparent, assure confort et sécurité au patient.
- ✓ La diversité de la gamme HUDSON RCI® permet au clinicien de choisir la FIO2 (fraction inspirée en oxygène par le patient) moyenne, haute, très haute.
- ✓ Livré complet avec une tubulure de 2,10 m.



1 Pédiatrique moyenne concentration (sans ballon)	09 03 030 000
2 Pédiatrique très haute concentration (avec ballon)	09 03 039 000
3 Adulte moyenne concentration (sans ballon)	09 03 029 000
3 Adulte très haute concentration (avec ballon)	09 03 032 000

## Gel lubrifiant stérile KY

Asept InMed  
A MEDIGLOBE COMPANY

- ✓ Gel fluide polyvalent, non gras, hydrophile.
- ✓ Compatibilité parfaite avec les muqueuses et les instruments : sondes, canules, endoscopes...



1 tube de 82 g 03 09 019 060

## Gel lubrifiant stérile Neolejly

- ✓ Gel lubrifiant stérile qui garantit une lubrification optimale pour un grand nombre de procédures dans le secteur des soins.
- ✓ Soluble dans l'eau et ne contient ni graisse ni alcool.
- ✓ N'endommage ni le caoutchouc, ni le plastique.
- ✓ Utilisable en toute sécurité sur les tissus humains (non irritant).
- ✓ Indications : endoscopie, gynécologie, gynéco-obstétrique, intubation endotrachéale, sondage urinaire intermittent, urologie.

⊙ **DM Classe IIa**

Composition : Mélange de glycérine, polyéthylène glycol (PEG), carbomère, méthyl parabène, propyl parabène, eau purifiée.

Asept InMed  
A MEDIGLOBE COMPANY



1 1 tube de 5 g	03 09 038 000
2 1 tube de 42 g	03 09 037 000
3 1 tube de 82 g	03 09 039 000



# ASPIRATEURS DE MUCOSITÉS



## Aspirateur de mucosités NEW ASKIR 30

- Aspirateur chirurgical électrique fixe destiné à drainer les liquides organiques et permettant de pratiquer des aspirations orales, nasales et trachéales chez les adultes et les enfants.
- Alimentation : secteur 230 V.
- Dimensions : L. 35 x l. 21 x H. 18 cm.
- Poids : 3,6 kg.
- DM Classe IIa
- Garantie : 2 ans

Fiche Technique



CA-MI

GSH+

Aspirateur de mucosités NEW ASKIR 30	18 15 041 000
<b>Produits associés</b>	
Poche stérile UU 1 L	18 15 043 000
Tube silicone + connecteur	18 15 039 000

## Aspirateur de mucosités NEW ASKIR 30 230/12V BR

- Aspirateur chirurgical électrique destiné à drainer les liquides organiques et permettant de pratiquer des aspirations orales, nasales et trachéales chez les adultes et les enfants.
- Dimensions : L. 35 x l. 21 x H. 18 cm.
- Poids : 4,9 kg.
- DM Classe IIa
- Garantie : 2 ans

Fiche Technique



GSH+

CA-MI



Aspirateur de mucosités NEW ASKIR 30 230/12V	18 15 042 000
<b>Produits associés</b>	
Poche stérile UU 1 L	18 15 043 000
Tube silicone + connecteur	18 15 039 000

## Stop vide UNI'VALVE

- Système manuel de contrôle d'aspiration transparent.
- Avec crochet.
- Sans latex et sans phtalate.
- DM Classe I



Stérile	1 boîte de 50	10 20 029 001
Non stérile	1 boîte de 50	10 20 034 001

## Aspirateur de mucosités manuel RES Q VAC

Type à pédale, aspirateur manuel de sécrétions de taille compacte.

- Pour l'élimination des fluides des voies respiratoires ou du système de soutien à la respiration et aux matières infectieuses des plaies.
- Crée un vide qui extrait le fluide à travers le cathéter jetable connecté à la cuve de collecte.
- Ne nécessite pas de sources d'alimentation et peut être utilisé à la main ou au pied.
- Boîtier du conteneur avec verrouillage.
- Cartouche auto lavable avec soupape de trop-plein.
- Filtre antibactérien jetable pour limiter le risque de contamination.
- Volume du collecteur : 400 ml.
- Poids : 1,4 kg
- DM Classe IIa

Dumont Sécurité



NOUVEAU

L. 22,5 x l. 16,5 x H. 15 cm

18 15 034 000

## Aspirateur de mucosités manuel DMT VAC

De type pistolet, dispositif de succion portable de secours.

- Compact et léger pour une utilisation simple et rapide.
- Permet par simple pression sur la gâchette de créer une aspiration grâce à son système double effet.
- Fonctionnement manuel avec une puissance d'aspiration de 450 mmHg.
- De conception mécanique.
- Volume de 300 ml.

Accessoires fournis :

- 1 pompe, 1 bocal de 300 ml à usage unique avec bouchon vissé, 1 sonde enfant, 1 sonde adulte, 1 manuel d'utilisation.

DM Classe Ia

Garantie : 5 ans pour le pistolet (hors bidon et tube)



Dumont Sécurité

Pistolet aspirateur de mucosités	L. 18 x l. 16,9 x H. 7,4 cm	18 15 031 000
<b>Produits associés</b>		
Sonde - L. 24 x Ø 14 mm (adulte) / 6 mm (enfant)	Par 2 (1 adulte / 1 enfant)	18 15 032 000
Bocal à usage unique 300 ml + bouchon	H. 15,5 x Ø 7 cm	À l'unité 18 15 033 000

## Aspirateur VACU AIDE STD

- Le modèle 7305 P est idéal pour une utilisation à domicile et répond aux rigoureuses normes ISO 601-1 pour l'aspirateur de mucosités de secours.
- Alimentation : secteur 230 V ou batterie ou adaptateur allume-cigare (en option).
- Dimensions : L. 23 x l. 18 x H. 20 cm.
- Poids : 3,1 kg.

drive  
DeVilbiss  
HEALTHCARE

Fiche Technique



Aspirateur VACU AIDE STD	18 15 082 001
<b>Produits associés</b>	
Tuyau aspiration 180 cm	18 15 047 000
Bocal complet patient unique 800 ml	18 15 046 001
Bocal complet réutilisable 1 200 ml	18 15 049 000
Tube de connexion pour poche jetable - Par 5	18 15 065 001
Raccord mâle/mâle pour poche jetable - Par 5	18 15 064 001
Bocal réutilisable pour poches jetables	18 15 059 000
Filtre antibactérien - Par 12	18 15 048 001

## Aspirateur de mucosités VACU AIDE QSU

- Le VacuAide QSU (Quiet Suction Unit) est conçu pour effectuer des aspirations des voies aériennes dans les règles en vigueur en termes d'hygiène et de sécurité.
- Batterie permettant à l'appareil de fonctionner jusqu'à 60 mn.
- Conforme aux exigences de l'ISO 10079-1 de sécurité pour les équipements d'aspiration médicale.
- Alimentation : secteur 230 V ou batterie ou adaptateur allume-cigare.

drive  
DeVilbiss  
HEALTHCARE

Fiche Technique



Aspirateur de mucosités VACU AIDE QSU	18 15 052 000
<b>Produits associés</b>	
Tuyau aspiration 180 cm	18 15 047 000
Bocal complet réutilisable 1 200 ml	18 15 049 000
Bocal complet patient unique 800 ml	18 15 046 001
Filtre antibactérien - Par 12	18 15 048 001

## Civière de relevage pliante

- 📏 Dimensions :  
Dépliée : L. 167,5 à 204 x l. 45 x H. 7 cm /  
Pliée : L. 120 x l. 45 x H. 8,4 cm.
- 👤 Poids : 8,6 kg
- ⚠️ **Charge maxi : 159 kg.**
- 🏠 **DM Classe I**
- 🛡️ **Garantie : 1 an**



**Dumont  
Sécurité**

Civière de relevage pliante

09 07 019 000

**NOUVEAU**

## Drap de transfert JOLETI

- 👉 Drap de transfert en tissu non tissé.
- 👉 Antibactérien, résistant aux liquides.
- 👉 Usage unique, non stérile.
- 👉 60 gr/m<sup>2</sup>.
- 👉 Individuel.
- ⚠️ **Charge maxi : 160 kg.**



**NOUVEAU**

**j** **joleti**

Drap de transfert Joleti

L. 220 x l. 150 cm

18 37 038 000

## Brancard pliable

Particulièrement adapté aux entreprises qui disposent de peu d'espace de rangement ou aux véhicules d'urgences (ambulances, sécurité civile, pompiers...)

- 👉 Brancard en tubes alu avec finition zinguée, pliable en 4 et équipé de toile polyester enduit (très résistante et permettant en outre un entretien facile).
- 👉 Poignées à chaque extrémité.
- 👉 Poignées fixes avec protection PVC.
- 👉 Équipé de 4 pieds.
- 📏 Dimensions :  
Déplié L. 208 x l. 54,5 x H. 13,5 cm / Plié L. 105 x l. 18 x H. 10 cm.
- 👤 Poids : 4,7 kg le pliable en 4.
- ⚠️ **Charge maxi : 159 kg.**
- 🏠 **DM Classe I**



**Holtex**

Brancard pliable en 4

09 01 009 090

## Brancard pliable en largeur

- 👉 Brancard en tubes alu soudés avec finition zinguée, pliable dans le sens de la largeur, deux sangles d'accroche sont fournies pour l'attacher en position pliée.
- 👉 Sa toile, en tissu enduit, verni et plastifié, facilite son nettoyage.
- 👉 Conforme à la norme NFS. 90 311.
- 👉 Brancard livré emballé.
- 📏 Dimensions : Déplié L. 207 x l. 54,5 x H. 13 cm / Plié L. 207 x l. 9 x H. 17 cm.
- 👤 Poids : 5 kg le pliable en 2.
- ⚠️ **Charge maxi : 159 kg.**
- 🏠 **DM Classe I**
- 🛡️ **Garantie : 1 an**



**Holtex**

Brancard pliable en 2

09 01 007 090

## Plan dur

Plan dur avec ceinture de sécurité réalisé en polyéthylène.

- 👉 Peut être également utilisé comme un dispositif flottant.
- 👉 Pas d'interférence avec les systèmes de radiographie.
- 👉 Compatible avec la plupart des dispositifs d'immobilisation de tête et sangles.
- 📏 Dimensions : L. 184 x l. 45 x H. 6 cm.
- 👤 Poids : 7 kg.
- ⚠️ **Charge maxi : 159 kg.**
- 🏠 **DM Classe I**
- 🛡️ **Garantie : 1 an**

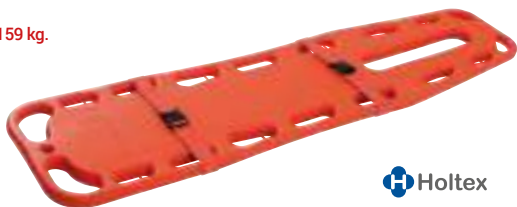

**Holtex**

Plan dur

09 05 034 000

## Chaise d'évacuation à 4 roues

- 👉 Structure haute résistance en alliage d'aluminium.
- 👉 Equipée d'accoudoirs.
- 👉 Idéale pour transférer un patient, monter et descendre des escaliers.
- 👉 Quatre roues pivotantes permettant un déplacement sur la plupart des surfaces avec un minimum d'effort.
- 👉 La sécurité des patients au cours du processus de transport est assurée par 2 sangles de retenue avec boucle à dégagement rapide.
- 👉 A l'avant de la civière, deux bras escamotables.
- 👉 Assise rigide.
- 📏 Dimensions de l'assise : H. 49 x l. 51 cm.
- 📏 Dimensions (pliée) : H. 90 x l. 59 x P. 17 cm.
- 📏 Dimensions : H. 84 x L. 60 x P. 98 cm.
- 👤 Poids : 14 kg.
- ⚠️ **Charge maxi : 159 kg.**
- 🏠 **DM Classe I**
- 🛡️ **Garantie : 1 an**



**Holtex**

Chaise d'évacuation à 4 roues

09 07 030 000

## Chaise portoir 2 roues

- 👉 Structure haute résistance en alliage d'aluminium.
- 👉 Idéale pour transférer un patient, monter et descendre des escaliers.
- 👉 Deux roues arrières fixes permettant un déplacement sur la plupart des surfaces avec un minimum d'effort.
- 👉 La sécurité des patients au cours du processus de transport est assurée par 3 sangles de retenue avec boucle à dégagement rapide.
- 👉 A l'avant de la civière, deux bras escamotables.
- 👉 Assise souple.
- 📏 Dimensions de l'assise : H. 49 x l. 43 cm.
- 📏 Dimensions (pliée) : H. 90 x l. 51 x P. 17 cm.
- 📏 Dimensions : H. 84 x L. 52 x P. 92 cm.
- 👤 Poids : 9 kg.
- ⚠️ **Charge maxi : 159 kg.**
- 🏠 **DM Classe I**
- 🛡️ **Garantie : 1 an**



**Holtex**

Chaise portoir 2 roues

09 07 029 000

# ACCESSOIRES PORTAGE & IMMOBILISATION

## Kit 4 attelles à dépression DMT en PVC

Kit de 4 attelles, 1 pompe à dépression et 1 sac de transport.

- En toile polyester enduite PVC, billes en vrac, pour une immobilisation facile, y compris en cas de fracture avec déformation du membre ou déplacement.
- Souplesse autorisant une pose sans douleur supplémentaire pour la victime.
- Aspect lisse garantissant un nettoyage aisé pour une bonne hygiène.
- Vanne ¼ de tour.
- Radio transparent. Compatible IRM et scanner.
- Sangles soudées à l'attelle avec attache rapide.
- DM Classe I**
- Garantie : 3 ans**

Comprenant :

- Attelle avant-bras  
L. 54 x l. 36 x H. 21 cm - 2 sangles
- Attelle bras  
L. 70 x l. 48 x H. 32 cm - 4 sangles
- Attelle jambe enfant  
L. 86 x l. 58 x H. 43 cm - 5 sangles
- Attelle jambe adulte  
L. 107 x l. 66 x H. 28 cm - 6 sangles
- Sac de transport



Kit 4 attelles à dépression DMT en PVC

09 05 151 001

## Attelle modelable BOSTON

- Modelable, lavable et décontaminable.
- Attelle pour jambe, bras et avant-bras.
- 100% radio-transparentes.
- Dimensions : L. 92 x l. 11,5 cm.
- DM Classe I**



Attelle modelable À l'unité 09 05 128 000

## Attelle alu-mousse

- Des attelles extrêmement simples à utiliser pour une immobilisation temporaire des membres, poignet et doigts, en cas d'entorse ou de fracture.
- Les attelles sont en aluminium pour conserver la rigidité nécessaire avec un côté en mousse pour préserver le confort du patient.
- Utilisation : après avoir choisi la largeur appropriée au membre concerné, il suffit de couper l'attelle à la bonne longueur à l'aide de ciseaux. L'attelle se place en « sandwich » avec le côté mousse sur la peau et se fixe à l'aide de sparadrap. S'assurer au préalable que l'attelle est propre et sèche et ne présente pas de bords pointus.
- Attelles alu / mousse à usage unique en non stérile.
- Elles doivent être propres et sèches lors de leur emploi.
- Mousse de polyuréthane sur une base de polyester.
- Autoclavable à 134 °C.
- Vendue par 5.



1	L. 23 x l. 1,3 cm	09 05 171 011
2	L. 45 x l. 2 cm	09 05 173 011
3	L. 45 x l. 2,5 cm	09 05 174 011
4	L. 40 x l. 5 cm	09 05 177 011

## Collier cervical PATRIOT

- Empêche toute flexion, extension et rotation et immobilise le rachi-cervical.
- Polyéthylène plastique injecté en une seule partie pour renforcer la rigidité et sa durée de vie.
- Sans latex, non-toxique et mousse hypoallergénique afin de réduire les risques d'irritation.
- Ouverture trachéale pour faciliter un accès rapide pour la vérification du pouls carotidien ou pratiquer une trachéotomie d'urgence.
- Soutien mentonnier pré-moulé avec capitonnage intérieur en mousse garantissant le confort du patient.
- Supports pour maintien d'une canule nasale.

- Essentiellement plat pour se ranger efficacement.
- Ouverture par derrière afin de permettre l'évacuation des fluides, une bonne aération et de palper le rachi cervical.
- Résistant à la pluie pour être utilisé dans des conditions diverses, Rayon , CT et MRI transparent.
- À usage unique.
- DM Classe I**



1	Enfant - 3 positions	À l'unité	25 98 002 000
2	Adulte - 4 positions	À l'unité	25 98 001 000



# MATELAS COQUILLE & ACCESSOIRES

## Couverture bactériostatique pour brancard

- Lavable à 90°C ou avec les décontaminants de surface.
- 2 faces enduites polyuréthane traitées anti-feu M1, polyester enduit polyuréthane traité anti-bactérien.
- Garnissage fibre polyester.

CUNBED®



FABRICATION FRANÇAISE

L. 190 x l. 110 cm

09 06 004 000

## Couverture face polaire

- Recouvre chaudement le patient grâce à un accueil côté face polaire (500 g/m<sup>2</sup>)
- Face extérieure imperméable en polyester enduit polyuréthane (150 g/m<sup>2</sup>)
- Convient pour des transports en chaise, voiture.
- Entretien face extérieure polyuréthane par spray décontaminant, lingette.
- Lavage à 60 °C en machine.



FABRICATION FRANÇAISE

CUNBED®

L. 190 x l. 110 cm

09 06 010 000

## Drap housse brancard avec passage sangles

- Drap housse de protection pour brancard.
- 3 velcros de fixation au brancard.
- Prévu pour le passage des ceintures sangles du brancard.
- Coloris bleu nuit.
- Imperméable - Respirant.
- Lavable à 90°C ou décontaminable par spray et lingette.
- Composition : 60% polyester - 40% polyuréthane.

CUNBED®

FABRICATION FRANÇAISE



Passages des ceintures sangles du brancard

L. 190 x l. 50 x H. 8 cm

09 18 009 000

## Drap housse pour brancard

- Polyester enduit polyuréthane M1.
- 3 élastiques de fixation au matelas.
- Lavable à 90°C ou décontaminable par spray bactéricides ou lingettes.

CUNBED®

FABRICATION FRANÇAISE



L. 190 x l. 50 x H. 8 cm

09 18 004 000

## Pompe à dépression 5 000 cm<sup>3</sup>

- Pompe à double action permettant la mise en dépression et le gonflage des attelles et matelas immobilisateurs.
- Attaches de fixation pour faciliter le rangement du tuyau et des embouts.



NOUVEAU

Dumont Sécurité

Pompe à dépression

09 05 149 000

## Drap housse brancard

Le drap housse de brancard à usage unique est spécialement conçu pour protéger le matelas des brancards.

- Toile non tissée
- Élastique de maintien à chaque extrémité
- 100 % Polypropylène Français
- Différentes tailles de draps
- Non stérile
- Poids : 30 g/m<sup>2</sup>

Carton de 75



L. 215 x l. 75 cm

09 18 011 061

L. 215 x l. 100 cm

09 18 010 061

FABRICATION FRANÇAISE  
Fabrication inclusive

## Matelas immobilisateur en PVC

- Dispositif permettant d'immobiliser au maximum une victime en respectant l'alignement de son axe tête-cou-tronc et de la déplacer sans aggraver son état.
- Matériau souple et résistant apportant confort et légèreté.
- Assemblage des différentes couches par thermo soudure haute fréquence.
- Faible poids, faible encombrement.
- Facile à plier et à ranger dans l'ambulance.
- Forme anatomique.
- Bandes porte poignées avec 8 poignées ergonomiques (4 de chaque côté).
- Nombreux points pour positionnement de poignées supplémentaires optionnelles et/ou pour le passage des sangles.
- Renfort aux pieds pour une durée de vie accrue.
- Billes en vrac.
- Vanne ¼ de tour.
- Températures d'utilisation : -30°C à +70°C.
- Compatible IRM et scanner, radiotransparent.
- Dimensions : L. 210 x l. 80/100 cm (ouvert).
- Poids : 8,8 kg
- **Charge maxi : 150 kg.**
- **DM Classe I**
- **Garantie : 3 ans**



Dumont Sécurité

1 Matelas à dépression

09 05 112 000

2 Sac transport

09 05 115 000

## Duvet bactériostatique pour brancard

- Enveloppe traitée anti-feu M1, polyester enduit polyuréthane.
- Fermeture par velcros et zip latéraux pour passage de perfusion.
- Capuche intégrée.

CUNBED®

FABRICATION FRANÇAISE



L. 220 x l. 150 cm

09 06 005 000

## Oreiller bactériostatique pour brancard

Pour ambulances, services de secours, hôpitaux et cliniques.

- Enveloppe traitée anti-feu M1, polyester enduit polyuréthane.
- Élastique de maintien au brancard.
- S'entretient facilement avec les sprays bactéricides classiques.

CUNBED®

FABRICATION FRANÇAISE



L. 55 x l. 30 cm

09 18 008 000

L. 55 x l. 55 cm

09 18 003 000



## Lotion lavante mains et corps EXEOL DERM

Pour le lavage simple et fréquent des mains et du corps en milieu de santé.

- Testée sous contrôle dermatologique.
- Adaptée à tous types de peaux dont les peaux sensibles.
- Convient aux enfants de moins de 3 ans.
- Formulée sans parfum et sans colorant.

SANTÉ  
**exeol**



NOUVEAU

P. 360  
Pensez au gel hydroalcoolique

1	1 flacon pompe de 500 ml	19 05 131 000	
2	1 flacon pompe de 1 L	19 05 132 000	
			3 1 flacon airless de 1 L 19 05 133 000

## Savon surgras

Protecteur pour les peaux sensibles, mains et toilette générale.

- Adultes
- Formule enrichie de glycérine végétale, aux propriétés hydratante\*\*.
- Protecteur : préserve la barrière épidermique grâce à sa haute teneur en agents surgraisants.
- Non parfumé.

\*\* Hydratation des couches supérieures de l'épiderme.

Rivadouce  
Soins



1	1 flacon pompe de 500 ml	19 05 038 000
2	1 flacon de 1 L	19 05 039 000
3	1 flacon airless de 1 L	19 05 040 000

Produit associé

	Pompe long bec adaptable sur flacon de 500 ml - À l'unité	19 03 219 000
	Pompe long bec adaptable sur flacon de 1 L - À l'unité	19 03 220 000

## Savon mousse miel

- Adultes - Enfants de plus de 36 mois.
- Mains et toilette générale.

Propriétés :

- Lavantes grâce à sa base ultradouce enrichie en miel et à ses tensioactifs moussant doux qui respectent l'équilibre cutané.
- Adoucissantes grâce à la glycérine végétale et sa forte concentration en agents surgraisants et émoullit.
- Actifs d'origine végétale (glycérine végétale et le miel).
- Parfum aux notes fraîches et florales.



Rivadouce  
Soins



	1 flacon pompe de 250 ml	19 05 051 000
--	--------------------------	---------------

## Savon doux glycéiné

Pour le lavage des mains du personnel soignant et la toilette générale des patients en milieu hospitalier.

- Dermo-protecteur, pour une utilisation fréquente.
- Contient 96% d'ingrédients d'origine naturelle.
- Sa formule, avec sa base lavante douce, est adaptée aux peaux sensibles.
- Enrichie de glycérine d'origine végétale, aux propriétés humectantes, et d'un agent surgraisant pour ne pas dessécher la peau et la laisser douce.
- Testée sous contrôle dermatologique.



1	1 flacon pompe de 500 ml	19 05 028 000
2	1 flacon pompe de 1 L	19 05 029 000

Produit associé

	Pompe long bec adaptable sur flacon de 500 ml - À l'unité	19 03 219 000
	Pompe long bec adaptable sur flacon de 1 L - À l'unité	19 03 220 000

## Savon végétal

Un savon véritable avec plus de 95% d'ingrédients d'origine naturelle.

- Pour le lavage des mains du personnel soignant en milieu hospitalier et la toilette des patients.
- Recommandé pour les utilisations intensives tout en limitant les risques d'irritation.
- Tous types de peaux, même sensibles - Adultes
- Respectueux de la peau : base lavante douce.
- Seulement 4 ingrédients.
- Non parfumé, odeur fraîche et discrète.

Rivadouce  
Soins



1	1 flacon de 250 ml	19 05 035 000
2	1 flacon pompe de 500 ml	19 05 036 000
3	1 flacon airless de 1 L	19 05 037 000

Produit associé

	Pompe long bec adaptable sur flacon de 500 ml - À l'unité	19 03 219 000
	Pompe long bec adaptable sur flacon de 1 L - À l'unité	19 03 220 000



# HYGIÈNE DES MAINS

## Distributeurs automatiques

Pour éviter tout contact : il suffit de placer les mains sous l'appareil pour obtenir le produit.

- S'éteint automatiquement à l'ouverture du capot.
- Une LED s'allume lorsque les piles sont épuisées.
- Conforme à la réglementation RoHS et certifié UL / CE.
- Permet de réaliser plus de lavages des mains qu'un distributeur classique de savon liquide 800 mL.
- Alimentation : 3 piles LR14 (non fournies).
- Dimensions : L. 15,5 x l. 10 x H. 27 cm.



1 Gojo® TFX™ 12 03 077 010 2 Purell® TFX™ 12 03 079 010

## Distributeurs manuels

Les appareils distributeurs GOJO® et PURELL® ADX™ sont d'une fiabilité exceptionnelle et faciles à entretenir. Leur design se fond dans n'importe quel environnement.

- Large fenêtre de visualisation sur le devant et sur le dessus de l'appareil : Pour savoir en un coup d'œil quand remplacer la recharge.
- Technologie GOJO LOCK OR NOT™: ouverture à l'aide des loquets latéraux ou par clé pour verrouiller le système.
- Recharges GOJO SANITARY SEALED™ : pratiques et faciles à enclencher, elles protègent les utilisateurs des risques

- de contamination associés au savon en vrac.
- Technologie Controlled Collapse : les recharges sont conçues pour conserver leur forme d'origine le plus longtemps possible (brevet déposé).
- La pompe amovible facilite le processus de recyclage.
- Dimensions : L. 9,53 x l. 8,89 x H. 24,76 cm.

1 carton de recharges acheté = 1 distributeur offert



1 Gojo® ADX™ 12 03 078 010 2 Purell® ADX™ 12 03 080 010

## Mousse antimicrobienne Plus Gojo®

Lotion moussante antiseptique pour le lavage hygiénique des mains avec rinçage.

- Convient aux peaux sensibles.
- Large spectre d'action (bactéries, levures, virus2).
- Non coloré, ni parfumé.
- Sans ammonium quaternaire.
- N'altère ni le goût ni l'odeur des aliments, selon la norme EN 4120:2007.
- 1 dose au format ADX™ = 1 lavage hygiénique des mains efficace (conformément à la norme EN 1499, 30s).

**Propriétés microbiologiques :**  
 Bactéricide EN 1276 en 30s, EN 13727+A2 en 30s, EN 1499, 1.1 mL, en 30s. Levuricide EN 1650 en 30s, EN 13624 en 30s. Virucide EN 14476+A2 sur Coronavirus BCoV (virus modèle) en 30s, EN 14476 sur Vaccin (MVA) en 30s, couvre les virus enveloppés (Herpès, Hépatites B et C, VIH...)

● **Produit biocide TP1**



1 1 recharge de 1,2 L pour distributeur automatique GOJO® 12 02 146 000  
 2 1 recharge de 1,2 L pour distributeur manuel GOJO® 12 01 147 000

## Lotion lavante ultra douce Gojo® Mild

Lotion 3 en 1 : pour le lavage des mains, du corps et des cheveux

- Formule douce pour la peau, testée sous contrôle médical.
- Contient de la glycérine végétale.
- Contient plus de 99 % d'ingrédients biodégradables.
- Formule non colorée, non parfumée.
- Conçue pour un usage fréquent.
- Adaptée à un usage généralisé au sein de l'établissement de santé.
- Certifiée ECOLABEL.



1 flacon pompe de 500 ml 12 02 145 000

## Solution moussante PHAGO'DERM SENSITIVE

Solution moussante pour le lavage des mains, la toilette des patients et la douche préopératoire.

- Ne dessèche pas la peau même en usage fréquent.
- Hypoallergénique (formulé pour minimiser les risques allergiques).
- Adapté pour les enfants de moins de 36 mois et femmes enceintes/allaitantes.
- Bon pouvoir nettoyant.
- Haute rinçabilité.
- Potentiel hydratant pendant 30 min.

**Composition :**  
 Base lavante douce.  
 Enrichie en glycérine végétale hydratante.  
 Présence d'agents surgraisants respectant l'équilibre hydrolipidique cutané.  
 Contient de l'acide lactique pour préserver l'équilibre naturel de la peau.  
 Formule sans PEG (PolyEthylène Glycol), sans parabènes, sans alcool benzylique.



P. 361  
 Retrouvez le support mural pour flacon de 500 ml

1 1 flacon pompe de 500 ml 12 02 066 000  
 2 1 flacon pompe de 1 L 12 02 068 000  
 3 1 bidon de 5 L 12 02 067 000



## ANIOSAFE SAVON DOUX HF

- Recommandée pour le lavage simple des mains et la toilette générale en milieu hospitalier, lors d'utilisations fréquentes. Formulation à pH neutre et enrichie en glycérine, permettant un lavage fréquent avec maintien de l'hydratation de l'épiderme.
- Présence de Lactate de sodium : effet protecteur vis-à-vis des éventuels polluants microbiens.
- Testé sous contrôle dermatologique.
- Convient pour la toilette de l'enfant de moins de 3 ans et pour peaux sensibles.
- Se mouiller les mains, déposer une dose au creux de la main, se savonner pendant au moins 30 s. Rincer et sécher soigneusement.

### Ingrédients :

Aqua (Water), Glycerin, Disodium Lauroamphodiacetate, Sodium Lauryl Sulfate, Linoleamide DEA, Hexylene Glycol, PEG-200 Hydrogenated Glyceryl Palmate, PEG-7 Glyceryl Cocoate, Disodium Ricinoleamide MEA - Sulfosuccinate, Benzyl Alcohol, Sodium Benzoate, Lactic Acid, Parfum (Fragrance).



## DERMANIOS SCRUB CG(2)

- Savon antiseptique pour le lavage hygiénique des mains.
- Formulation sur base digluconate de chlorhexidine.
- Lavage hygiénique des mains : 3 ml/30 s.
- Activité sur sarm et bactéries multi-résistantes.
- Produit prêt à l'emploi. Mouiller les mains. Verser une dose de 3 ml\*, savonner les mains 30 s. Rincer et sécher soigneusement. Pour la fréquence d'utilisation, se reporter au protocole de l'établissement. (\*3 ml = 2 pressions de pompe).

### Produit biocide (Groupe 1 - TP1)

#### Composition :

Digluconate de chlorhexidine (N°CAS 18472-51-0 : 16 mg/g), excipients.

#### Propriétés microbiologiques :

Lavage hygiénique des mains en 30 s, 20 °C, 3 ml : EN 1499. Activités additionnelles en 30 s, 20 °C : Bactéricide : EN 1040, EN 13727. Levuricide : EN 1275, EN 1650. Actif selon EN 14476+A1 sur BVDV (virus modèle HCV), Herpes virus, VRS.



1	1 flacon pompe de 500 ml	12 02 015 000	3	1 flacon Airless de 1 L	12 02 017 000
2	1 flacon pompe de 1 L	12 02 016 000	4	1 bidon de 5 L	12 02 018 000

## ANIOSAFE MANUCLEAR NPC HF

- Recommandé pour le lavage simple des mains et la toilette générale en milieu hospitalier, lors d'utilisations fréquentes. Formulé sans parfum ni colorant.
- Enrichi en glycérine.
- Sans isothiazoline, ni phénoxyéthanol.
- Convient pour la toilette de l'enfant de moins de 3 ans.
- Convient pour les peaux sensibles et un usage fréquent.
- Testé sous contrôle dermatologique.
- Se mouiller les mains. Déposer une dose dans le creux de la main. Se frotter les mains pendant au moins 30 secondes. Rincer et sécher soigneusement.

### Ingrédients :

Aqua (Water), Glycerin, Cocamidopropyl Betaine, Sodium C14-17 Alkyl Sec Sulfonate, PEG-200 Hydrogenated Glyceryl Palmate, PEG-7 Glyceryl Cocoate, Benzyl Alcohol, Sodium Benzoate, Sodium Chloride, Lactic Acid.



Effet protecteur vis-à-vis des éventuels polluants microbiens



1	1 flacon pompe de 500 ml	12 02 025 000	3	1 flacon Airless de 1 L	12 02 027 000
2	1 flacon pompe de 1 L	12 02 026 000	12	12 flacons Airless de 1 L	12 02 027 001

1	1 flacon de 250 ml	12 02 023 000
	24 flacons de 250 ml	12 02 023 001
2	1 flacon pompe de 500 ml	12 02 006 000
3	1 flacon pompe de 1 L	12 02 005 000
4	1 flacon Airless de 1 L	12 02 010 000
	12 flacons Airless de 1 L	12 02 010 001
5	1 flacon Airless CPA de 1 L	12 02 040 000
	12 flacons Airless CPA de 1 L	12 02 040 001
6	1 bidon de 5 L	12 02 004 000
	4 bidons de 5 L	12 02 004 001



# HYGIÈNE, PROTECTION DES MAINS & DISTRIBUTEURS

## Crème mains hydratante EXEOL CARE

Crème hydratante à base de glycérine et d'huile de macadamia pour le soin quotidien des mains.

- Contient de l'huile de Macadamia.
- Formulée avec 95% de matières premières d'origine naturelle.
- Non parfumée.
- Hydratation immédiate, dès son application sur la peau.
- Testée sur peaux sèches.

SANTÉ  
**exeol**

FABRICATION  
FRANÇAISE

NOUVEAU



P. 353

Pensez à utiliser un savon au préalable

1 tube de 50 ml	19 05 134 000
1 tube de 100 ml	19 05 135 000
1 flacon pompe de 500 ml	19 05 136 000

## Lotion SILONDA™ SENSITIVE

Silonda™ Sensitive est une lotion hydratante et nourrissante pour un usage fréquent en dehors des activités de soin et en fin de service.

- Lotion fluide à base d'eau.
- Enrichie en émoullients nourrissants pour adoucir la peau.
- Contient de la cire d'abeille créant une couche protectrice sur la peau.
- Silonda™ Sensitive ne contient aucun parfum ni colorant.
- Testé sous contrôle dermatologique.

LABORATOIRES  
**ANIOS**  
BY COSCE GROUP



Lotion fluide à base d'eau, sans parfum ni colorant. Enrichie en émoullients nourrissants et à la cire d'abeille pour adoucir la peau.

1 tube de 100 ml	19 03 330 000
1 flacon pompe de 500 ml	19 03 331 000
1 flacon de 500 ml	19 03 332 000

## Distributeur de savon en ABS

- Plastique ABS très résistant, blanc et gris.
- Distribution du savon par pression sur la pompe (mode «Push»).
- Accepte tous les savons (sauf micro-granulés).
- Fermeture sécurisée par verrou discret.
- Repère de consommation.
- Réservoir plastique.
- Visserie fournie.
- Livré sans flacon.
- Capacité : 1 L.



Distributeur de savon	14 06 042 000
-----------------------	---------------

## Distributeur à savon liquide TORK

### Distributeur S1 pour savon liquide.

- Adapté aux sanitaires à trafic élevé.
- Nettoyage sans effort certifié et réapprovisionnement intuitif permettant de gagner du temps.
- Certification facile à utiliser.

### Savon :

- Savon destiné aux personnes qui doivent se laver les mains fréquemment, notamment le personnel médical dans les hôpitaux, chez les dentistes, etc.

- Il s'agit d'un savon extra-doux et crémeux, testé dermatologiquement, permettant d'obtenir une mousse riche et onctueuse, et bénéficiant de la certification ECARF, centre européen de recherche sur les allergies.
- Ne contient ni colorant artificiel ni parfum, ce qui minimise les risques de réactions allergiques.
- 1 000 doses avec une cartouche de 1 L.
- Nettoie et traite activement la peau.
- Ecolabel Européen et ECARF.
- La bouteille se plie après utilisation afin de réduire le volume des déchets.
- Dimensions : H. 29,1 x l. 11,2 x P. 11,4 cm.



1 Distributeur à savon liquide TORK	14 06 321 000
Recharge	
2 Savon liquide extra doux 1 L	19 05 017 000

## Distributeur à savon et soins mousse pour la peau TORK

### Distributeur :

- S'adapte à tous types de sanitaires et peut s'utiliser avec une grande variété de produits de soins de la peau Tork en bouteilles scellées.
- Détient la certification «facile à utiliser» et offre une bonne hygiène des mains pour tous les utilisateurs.

### Savon :

- Le savon mousse doux Tork a un parfum délicat, des ingrédients hydratants et réparateurs, et une mousse riche et crémeuse pour un lavage des mains en douceur.

- Ingrédients hydratants et réparateurs nourrissant la peau.
- A reçu l'Écolabel européen, gage de performance environnementale supérieure.
- Flacon scellé doté d'une pompe à usage unique pour garantir une bonne hygiène et réduire les risques de contamination croisée.
- 2 500 doses avec une cartouche de 1 L.
- La bouteille se plie après utilisation afin de réduire le volume des déchets.
- Dimensions : H. 28,6 x l. 11,3 x P. 10,5 cm.



1 Distributeur à savon mousse TORK	14 06 320 000
Recharge	
2 Savon mousse doux 1 L	19 05 016 000



## Distributeur COMPACT CPA

- Distributeur manuel ou électronique pour flacon d'1 L CPA d'ANIOGEL 85 NPC, ANIOGEL 800, ANIOSAFE SAVON DOUX HF, ANIOSAFE MANUCLEAR HF ou ANIOSAFE MANUCLEAR NPC HF.
- À accrocher au mur (visserie fournie).
- Design moderne, adaptable à tous les environnements.
- Surfaces planes : facilité d'entretien.
- Fenêtre de visualisation de niveau pour contrôler la quantité de produit restante.
- Ouverture facile : accès direct au flacon.
- Fermeture à clé : livré avec 1 clé de sécurité (+ 2 clés de rechanges détachables au dos du distributeur).
- Monobloc : réduction du risque de contamination.
- Dimensions : H. 26,5 x l. 14,5 x P. 8 cm.



### Version manuelle

1	Blanc	12 03 066 010
2	Gris	12 03 066 020

### Version électronique

3	Blanc	12 03 055 010
4	Gris	12 03 055 020

## Distributeur de savon électronique

- Distributeur à détection automatique sans contact.
- À accrocher au mur.
- Pour flacon 1 L airless d'ANIOGEL 800, ANIOGEL 85 NPC, ANIOGEL 85, ANIOSAFE SAVON DOUX HF, ANIOSAFE MANUCLEAR HF ou ANIOSAFE MANUCLEAR NPC HF.
- Système de fermeture à clé.
- Autonome (ne nécessite pas d'alimentation électrique).
- Visibilité de la contenance du produit.
- Alimentation : 4 piles AA LR6 (fournies).



Très faible encombrement



Distributeur électronique poche 1 L 12 11 010 000

## Distributeur mécanique airless pour savon et gel

- Support mural pour savon et gel de 1 L de type airless (ANIOGEL 800, ANIOGEL 85 NPC, ANIOGEL 85, ANIOSAFE SAVON DOUX HF, ANIOSAFE MANUCLEAR HF ou ANIOSAFE MANUCLEAR NPC HF).
- En ABS avec commande par bouton-poussoir.
- Livré avec visserie.



Distributeur mécanique AIRLESS 12 11 007 000

## Support distributeur pour flacon airless

- Manipulation par le coude.
- Distributeur à accrocher au mur (visserie fournie).
- Pour flacon 1L airless d'ANIOGEL 800, ANIOGEL 85 NPC, ANIOGEL 85, ANIOSAFE SAVON DOUX HF, ANIOSAFE MANUCLEAR HF ou ANIOSAFE MANUCLEAR NPC HF.



Support distributeur 12 03 020 000



# DÉSINFECTION DES MAINS

## Caisson de formation à la technique de friction NEW GENERATION\*

**Matériel pédagogique destiné à la validation de l'application des techniques standardisées de frictions des mains avec les solutions et gels hydroalcooliques.**

- À l'aide d'un témoin fluorescent contenu dans un produit hydroalcoolique, l'utilisateur visualise avec le formateur la qualité de la friction.
- Pratique : double vue (formateur/utilisateur).
- Une interprétation simplifiée : utilisation d'un agent fluorescent dans le gel.
- Livré à plat (L. 74 x Prof. 50.5 x H 7 cm).
- Léger (1,1 kg), facile à monter, à transporter et à manipuler.
- Une fois monté, le caisson n'est pas prévu pour être démonté après usage.
- Éclairage autonome 2 lampes à piles (fournies).
- Eco responsable : fabriqué en carton ondulé, 100 % recyclable.
- Une interprétation simplifiée : utilisation d'un agent fluorescent dans le gel.
- ANIOSGEL 85 NPC Fluorescent a été spécialement conçu pour les formations à l'hygiène des mains.
- Dimensions : L. 53,5 x P. 38,5 x H. 41 cm.
- Alimentation : 2 x 3 piles AA LR06 (fournies).
- Poids : 1,1 kg.

### Caractéristiques techniques :

Caisson monté : L. 53,5 x P. 38,5 x H. 41 cm  
Matériel équipé d'une poignée de transport et d'une double visée (utilisateur/formateur), 2 lampes UV 51 LED.



## ANIOSGEL 85 NPC Fluorescent pour caisson pédagogique<sup>(1)</sup>

**Spécialement conçu pour les formations à l'hygiène des mains.**

- Gel hydroalcoolique contenant un agent fluorescent, pour l'utilisation exclusive dans les caissons pédagogiques BOITACOUCOU ANIOS, pour les formations à l'hygiène des mains.

**Composition :**  
Éthanol, en présence d'agents épaississant, hydratant, émoullent, fluorescent et d'eau



\* Avant utilisation de l'appareil, lire les instructions du fabricant. Respecter les précautions d'emploi indiquées sur l'étiquette du produit utilisé.

Caisson de formation

12 11 027 000

1 flacon pompe de 300 ml

12 01 230 000

## Totem polyvalent distributeur de gel

**La prévention des infections dans votre établissement concerne à la fois les salariés, les visiteurs et toute autre personne externe à l'établissement.**

- Permet de mettre à disposition de tous du gel hydroalcoolique au sein de votre établissement.
- S'installe dans tous les locaux et permet au public de se désinfecter les mains en toute circonstance.
- Il s'adapte aux distributeurs électroniques CPA ou distributeur électronique ABS, non fournis avec le totem.
- Plaque imprimée en Dibond.
- Socle circulaire stable en métal époxy gris RAL 9006.
- Livré avec le support anti-gouttes et sans le distributeur électronique.
- Résistance au feu M1.
- Dimensions : L. 39 x H. 168 cm.
- Poids : 10 kg.



**Personnalisable : livré avec une pochette plastifiée pour ajouter votre propre communication**

### Station totem distributrice de gel JOLETI

- Support métal avec finition blanc et façade PVC imprimé.
- Livré avec serre-câble pour la fixation de votre flacon.
- Pour flacon de diamètre 5 à 10 cm et hauteur de 15 à 30 cm.
- Flacon de gel non fournis.
- Dimensions : L. 29 x l. 29 x H. 132 cm.



joleti

### Distributeur automatique de comptoir JOLETI

**Permet de se laver les mains avec du savon ou de se les désinfecter avec du gel hydroalcoolique, sans contact avec le distributeur pour une parfaite hygiène contre les virus et bactéries.**

- Modèle rechargeable.
- Capteur de présence.
- Translucide : permet de visualiser facilement le niveau de solution restante.
- Ce produit n'est pas compatible avec des substances liquide (type lotion).
- Capacité : 370 ml.
- Alimentation : 4 piles AAA LR3 (non fournies).
- Dimensions : L. 12,5 x l. 8 x H. 19 cm.
- Poids : 220 g
- Garantie : 3 ans**



Station totem JOLETI

12 11 030 000

Distributeur automatique

12 11 034 000

Totem distributeur de gel

12 03 036 000

(1) Voir mention complète à la fin du catalogue.



## GELIMED Gel hydroalcoolique JOLETI<sup>(3)</sup>

Traitement hygiénique et désinfection chirurgicale des mains par friction.

**Propriétés microbiologiques à 20°C :**  
Bactéricide : EN 12054, EN 1500, EN 12791.  
Tuberculocide (EN 14348), Fongicide : EN 1650 (C. albicans), Virucide : EN 14476+A1 (30 s) Actif sur HIV-1, PRV (virus modèle HBV), BVDV (virus modèle HCV), Herpes virus, Rotavirus, Coronavirus.

**joleti**  
Meilleur rapport qualité / prix



1	1 flacon de 100 ml	12 01 350 000
2	1 flacon pompe de 500 ml	12 01 351 000

## ANIOSGEL 85 NPC<sup>(2)</sup>

Gel hydroalcoolique thixotropique ne nécessitant pas de point d'eau pour le traitement hygiénique et la désinfection chirurgicale des mains par friction.

- Large spectre antimicrobien : activité sur bactéries, moisissures et virus.
- Activité antimicrobienne dès 30 s.
- Testé sous contrôle dermatologique
- Formulé sans substance allergisante : absence de potentiel allergisant confirmé par une étude clinique.
- Sans parfum ni colorant
- Contient des agents hydratants pour la peau.
- Contient des ingrédients apaisants de qualité cosmétique.
- Conçu pour un usage fréquent.
- Gamme de conditionnements adaptée à tout type d'usage.
- Suivant modèle, pompe doseuse de 3 ml évitant tout surdosage.
- Produit biocide (Groupe 1 - TP1)**

**Composition :**

Ethanol (N°CAS 64-17-5 : 700 mg/g, soit 755 ml/l), en présence d'agents épaississant, hydratant et émoullent, et d'eau, sans parfum ni colorant.

**Propriétés microbiologiques :**

A 20°C : Bactéricide : EN 1040, EN 13727, EN 1500 (2013), EN 12791. Mycobactéricide : EN 14348. Fongicide : EN 1275, EN 1650, EN 13624. Virucide : EN 14476+A1 (30 s.), Actif sur HIV-1, PRV (virus modèle HBV), BVDV (virus modèle HCV), Rotavirus, Herpes virus, Coronavirus, Norovirus, Influenza virus A [H1N1], VRS.

## ANIOSGEL 800<sup>(2)</sup>

Gel hydroalcoolique thixotropique pour le traitement hygiénique et la désinfection chirurgicale des mains par friction.

- Large spectre antimicrobien : activité sur bactéries, moisissures et virus.
- Activité antimicrobienne dès 30 s.
- Testé sous contrôle dermatologique.
- Formulé sans substance allergisante : absence de potentiel allergisant confirmé par une étude clinique.
- Sans parfum ni colorant.
- Contient des agents hydratants pour la peau.
- Contient des ingrédients apaisants de qualité cosmétique.
- Conçu pour un usage fréquent.
- Prévient la propagation de la résistance antimicrobienne.
- Gamme de conditionnements adaptée à tout type d'usage.
- Produits ne nécessitant pas de point d'eau.
- Pompe doseuse de 3 ml évitant tout surdosage (sur tous les flacons de plus de 150 ml).

**Produit biocide (Groupe 1 - TP1)**

**Composition :**

Ethanol (N°CAS 64-17-5 : 800 mg/g, soit 838 ml/l), en présence d'agents épaississant, hydratant et émoullent, et d'eau, sans parfum ni colorant.

**Propriétés microbiologiques :**

À 20°C : Bactéricide : EN 1040, EN 13727 (2013), EN 1500 (2013), EN 12791 (2013). Actif selon EN 13727 (2013) sur BMR/BHR. Mycobactéricide : EN 14348. Fongicide : EN 1275, EN 13624 (2013). Virucide : Actif selon EN 14476 (2013) en 30 s sur Adenovirus, Norovirus et en 60 s sur Poliovirus. Actif selon EN 14476 (2013) en 30 s sur BVDV (virus modèle HCV), PRV (virus modèle HBV), HIV-1, HSV-1, Rotavirus, VRS, Vaccinia virus.



P. 357 Retrouvez le distributeur compact CPA



1	1 flacon de 30 ml	12 01 360 000
2	1 flacon de 100 ml	12 01 361 000
3	1 flacon pompe de 300 ml	12 01 362 000
4	1 flacon pompe de 500 ml	12 01 363 000
5	1 flacon pompe de 1 L	12 01 364 000

1	1 flacon de 30 ml	12 01 245 000
2	1 flacon de 100 ml	12 01 246 000
3	1 flacon pompe de 300 ml	12 01 222 000
4	1 flacon pompe de 500 ml	12 01 223 000
5	1 flacon pompe de 1 L	12 01 224 000



6	1 flacon Airless de 1 L	12 01 225 000
7	1 flacon Airless CPA de 1 L	12 01 355 000
12	12 flacons Airless CPA de 1 L	12 01 355 001
8	1 bidon de 5 L	12 01 367 000

(2) (3) Voir mention complète à la fin du catalogue.

## Gel hydroalcoolique EXEOL GEL 82

Traitement hygiénique et désinfection chirurgicale des mains par friction.

- Formulation conçue pour une haute fréquence d'utilisation par les professionnels de santé.
- Usage sur tous types de peaux dont les peaux sensibles.
- Testé sous contrôle dermatologique.
- Contient de la provitamine B5 (panthénol) connue pour ses propriétés apaisantes.
- Virucide en 30 secondes : Poliovirus, Adénovirus, Norovirus et virus de la Vaccine.

**Composition :**

Préparation gélifiée biocide TP1 prête à l'emploi.  
Substance active biocide (% m/m) : Ethanol (CAS : 64-17-5) 81,76 %.

**Propriétés microbiologiques :**

Friction hygiénique : EN 1500 en 30 secondes.  
Friction chirurgicale : EN 12791 en 2 x 45 secondes.  
Bactéricide : EN 13727 en 30 secondes. Levuricide : EN 13624 en 30 secondes. Fongicide : EN 13624 en 30 secondes. Mycobactéricide : EN 14348 en 30 secondes. Virucide : EN 14476 en 30 secondes.  
Actif sur SARS-CoV-2 : EN 14476 en 30 secondes.



SANTÉ  
**exeol**



1	1 flacon de 100 ml	12 01 435 000
2	1 flacon pompe de 300 ml	12 01 436 000
3	1 flacon pompe de 500 ml	12 01 437 000
4	1 flacon pompe de 1 L	12 01 438 000
5	1 flacon airless de 1 L	12 01 439 000

## Lotion mains hydroalcoolique IXXI

**NOUVEAU**

La lotion hydroalcoolique en version parfumée ou non parfumée, enrichie d'agents aux propriétés hydratantes.

Des produits formulés avec le plus grand soin :

- De l'éthanol à une concentration de 76% d'origine biosourcée permettant l'élimination de 99,9% des bactéries, levures et virus présents sur nos mains.
- A l'extrait de pin apaisant et adoucissant, sélectionné et hautement purifié.
- De l'huile de prune issus de l'agriculture biologique du Sud-Ouest de la France. Naturellement enrichie en vitamine E et antioxydante, elle possède une qualité olfactive envoûtante et procure une sensation de douceur à l'application.
- Au squalane végétale connu pour son excellente affinité avec la peau, un agent huileux au toucher soyeux et non gras.
- Les parfums Fleurs Blanches et Bois de Santal ont été spécialement conçus par un parfumeur et offrent une signature olfactive unique et haut de gamme.
- De l'eau indispensable à la formule pour permettre une bonne solubilisation des différents ingrédients.
- Large spectre : bactéricide, levuricide, virucide.
- Élimine 99,99% des germes présents sur les mains.
- Efficace sur Coronavirus, grippe, gastro-entérite.
- Contient des agents hydratants et apaisants (huile de prune biologique, squalane végétal, extrait de pin).
- Formulée avec 94% d'ingrédients biosourcés.



IXXI



94%  
INGRÉDIENTS  
BIOSOURCÉS

AUX AGENTS  
HYDRATANTS

PARFUM  
HAUT DE GAMME

Fleurs blanches	1 flacon de 100 ml	12 01 420 000
1 Fleurs blanches	1 flacon pompe de 500 ml	12 01 421 000
2 Bois de santal	1 flacon de 100 ml	12 01 422 000
Bois de santal	1 flacon pompe de 500 ml	12 01 423 000
3 Sans parfum	1 flacon de 100 ml	12 01 424 000
Sans parfum	1 flacon pompe de 500 ml	12 01 425 000

## Gel mains désinfectant<sup>(3)</sup>

Désinfection des mains par friction.

- Enfants à partir de 3 ans et adultes
- Élimine en 30 secs bactéries, champignons et virus responsable des gripes, covid, gastro-entérite, ect.
- Hydratation garantie 3 heures : glycérine et agents émoullissants d'origine naturelle
- Testé pour les peaux sensibles
- Actif 100% d'origine végétale : alcool issu de la betterave française
- Sans huiles essentielles, sans parfum sans colorant
- Verser 3 ml (un creux de main) et frictionner les mains jusqu'à séchage complet (30 secs)

**Propriétés microbiologiques :**

Bactéricide : en 30 secs EN1276, EN13727+A2, 2x30 secs EN1500. Fongicide : en 30 secs EN1650, EN13624 sur C. albicans et A. brasiliensis. Virucide : Actif sur les espèces Rotavirus, Norovirus murin (virus modèles de la gastro-entérite), Adénovirus et MVA représentant les virus enveloppés (virus modèle de la vaccine), H1N1 (virus modèle de la grippe A) et Coronavirus Bovin (modèle du SRAS) : 30 secs EN14476+A2.



Milton



\*\* Hydratation des couches supérieures de l'épiderme.

1	1 flacon de 100 ml	12 01 090 000
2	1 flacon pompe de 500 ml	12 01 105 000

## Gel pure mains STERILLIUM®

- Gel hydroalcoolique pour la désinfection des mains.
- Caractéristiques :
- Bactéricide, virucide et fongicide.
- Concentration 85% (m/m) d'éthanol.
- Sans colorant, ni parfum.
- Élimine 99,99% des micro-organismes.
- Sensation agréable



HARTMANN

1	1 flacon de 50 ml	12 01 315 000
2	1 flacon de 100 ml	12 01 316 000

(3) Voir mention complète à la fin du catalogue.



# DÉSINFECTION DES MAINS

## Gel hydroalcoolique Phago'Rub gel SPS

Destiné à la désinfection hygiénique et chirurgicale des mains par friction.

- Haute tolérance.
  - Hypoallergénique (formulé pour minimiser les risques allergiques).
  - Rapidité d'utilisation.
  - Sans parfum, sans colorant, sans phénoxyéthanol et sans parabènes.
- Mode d'emploi :**
- Prêt à l'emploi, PHAGO'RUB GEL SPS doit être utilisé pur sur une peau saine, propre et sèche.

**Désinfection hygiénique :**

- Avoir des ongles courts et non vernis, des manches courtes ou remontées.
- Remplir le creux de la main de PHAGO'RUB GEL SPS.
- Frictionner les mains et les poignets pendant au moins 30 sec. selon la procédure standardisée.
- Les mains doivent être imprégnées pendant le temps d'application.

**Désinfection chirurgicale :**

- Avoir des ongles courts et non vernis, des manches courtes ou remontées.
- Remplir le creux de la main de

- PHAGO'RUB GEL SPS.
- Frictionner les mains, les poignets, les avants-bras et les coudes jusqu'au séchage complet (temps  $\geq 45$ sec.).
  - Remplir le creux de la main de PHAGO'RUB GEL SPS.
  - Frictionner jusqu'aux manchettes selon la méthodologie suivie pour la désinfection hygiénique jusqu'au séchage complet (temps  $\geq 45$ sec.).

**Composition :**  
Alcool éthylique : (CAS N°64-17-5) : 72 %v/m.  
Glycérine hydratante et adoucissante.  
Alcool myristique aux propriétés émoullientes.

**Agent gélifiant.**  
Sans phénoxyéthanol, sans colorant, sans parfum, sans parabènes

**Propriétés microbiologiques :**  
Bactéricide : EN 13727 + A2 en 30 s, EN 1500 en 30 s, EN 12791 en 2 x 45 s (dont 3 h de rémanence) Fongicide : EN 1275 (C.albicans) en 15 s, EN 1650 (C.albicans) en 15 s, EN 13624 en 30 s. Mycobactéricide : EN 14348 en 30 s. Virucide : EN 14476 (Poliovirus, Adénovirus, Norovirus) en 30 s, EN 14476 + A2 (Poliovirus, Adénovirus, Norovirus) en 30 s, DIV-RKI (HBV, HCV, HIV, Herpes virus, Coronavirus (inclus VRS), Orthomyxovirus, Influenza A/H1N1 et Influenza A/H5N1) en 15 s.

## Gel hydroalcoolique Purell® Advanced

Un gel d'utilisation très agréable, avec une action positive cliniquement prouvée sur la santé de la peau.

- Actif sur Coronavirus.
- Contient des agents hydratants qui aident à garder une peau saine.
- Non coloré, non parfumé.
- Élimine jusqu'à 99.999% des germes les plus courants qui peuvent être nocifs.
- Testé sous contrôle dermatologique.

● **Produit biocide TP1**

**Composition :**  
Éthanol d'origine végétale N° CAS 64-17-5 (631,67 g/Kg correspondant à 70 % volume/volume), agents hydratants

**Propriétés microbiologiques :**  
EN 14476+A2 sur Coronavirus BCoV (virus modèle) en 30 s. Bactéricide selon EN 1500 (traitement hygiénique), EN 12791 (friction chirurgicale), EN 1276 et EN 13727. Virucide selon EN 14476. Fongicide et levuricide selon EN 1275, EN 13624 et EN 1650. Mycobactéricide selon EN 14348.

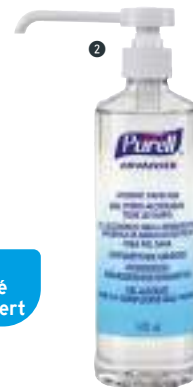

**Purell®**

1 carton de recharges acheté = 1 distributeur offert



P. 354 Retrouvez le détail des distributeurs Purell®

1	1 flacon de 100 ml	12 01 530 000
2	1 flacon pompe rond de 500 ml	12 01 532 000
3	1 recharge de 1,2 L pour distributeur manuel	12 01 541 000
4	1 recharge de 1,2 L pour distributeur automatique	12 01 539 000
	Distributeur manuel Purell® ADX™	12 03 080 010
	Distributeur automatique Purell® TFX™	12 03 079 010

## Distributeur pousoir

Design moderne et épuré.

- Distributeur caréné en ABS avec une commande pousoir et une commande à coude.
- Pour flacon airless de 1 L, compatible avec tétine de 1,5 ml et 3 ml.
- Équipé d'un stop-goutte.
- Verrouillable.
- Emplacement prévu pour intégrer le mode d'emploi.
- Fenêtre permettant de visualiser la quantité de produit restant.
- Fixation murale.
- Dimensions : L. 15 x l. 4,6 x P. 13 cm (hors bras).



Distributeur pousoir

12 03 087 010

CHRISTEYNS



1	1 flacon de 100 ml	12 01 488 000
2	1 flacon pompe carré de 500 ml	12 01 489 000
3	1 flacon pompe rond de 500 ml	12 01 490 000
4	1 flacon pompe de 1 L	12 01 495 000
5	1 flacon airless de 1 L	12 01 491 000
6	1 bidon de 5 L	12 01 487 000

## Support mural

Pour flacon rond ou carré de 500 ml.

- En plastique.
- Fixation par collage ou vissage.

CHRISTEYNS



Support mural

12 03 086 010



# LINGETTES DÉSINFECTANTES

## Lingette ANIOS QUICK WIPES<sup>(3)</sup>

- Les lingettes ANIOS QUICK WIPES sont imprégnées d'une solution désinfectante à action rapide les dispositifs médicaux non immergeables et non invasifs, préalablement nettoyés et résistants à l'alcool (stéthoscopes, sondes échographiques classiques, capteurs de pression, testeurs de glycémie, tensiomètres, marteaux à réflexes...).
- Sur base éthanol, formulation sans aldéhyde, sans colorant.
- Large spectre d'activité en 30 secondes.
- Dimensions : L. 19 x l. 13 cm.
- Dispositif médical**

**Composition :**  
Solution d'imprégnation: Ethanol (55 %), Propionate d'ammonium quaternaire, parfum.

**Propriétés microbiologiques :**  
Bactéricide en 30 sec, 20 °C (EN 1040, EN 13727, EN 14561, EN 13697). Actif sur SARM en 30 sec, 20 °C (EN 14561).  
Tuberculocide en 30 sec, 20 °C (EN 14348, EN 14563).  
Mycobactéricide en 5 min, 20 °C (EN 14348, EN 14563).  
Levuricide en 30 sec, 20 °C (EN 1275, EN 13624, EN 14562, EN 13697). Fongicide en 5 min, 20 °C (EN 1275, EN 13624, EN 14562, EN 13697). Actif sur Trichophyton en 30 sec, 20 °C (EN 14562). Actif en 30 sec, 20 °C, sur BVDV (virus modèle HCV), Rotavirus, Herpesvirus, Coronavirus, Adenovirus, PRV (virus modèle HBV), HIV-1, Influenza virus A [H1N1], Vaccinia virus. Actif en 5 min, 20°C sur Calicivirus Félin.



1 boîte de 120 lingettes

12 13 033 001

## Lingette WIP'ANIOS EXCEL<sup>(3)</sup>

- Traitement des surfaces (ex. structures externes des équipements : respirateurs, générateurs d'hémodialyse...), des dispositifs médicaux non immergeables et non invasifs\* et essuyage des gaines d'endoscopes lors du traitement préliminaire avant immersion pour nettoyage et désinfection.
- Dimensions : L. 20 x l. 18 cm.
- DM Classe IIb (année d'apposition du marquage CE : 2014) et produit biocide (Groupe 1 - TP2 & 4)**

**Composition :**  
Lingettes imprégnées d'une solution détergente et désinfectante : chlorure de didécylméthylammonium (N° CAS 7173-51-5 : 3 mg/g), tensioactifs non ioniques, agent séquestrant, excipients.

**Propriétés microbiologiques :**  
Lingettes bactéricides et levuricides en 2 min, 20 °C (EN 16615). Solution d'imprégnation : Bactéricide en 1 min (EN 13727). Levuricide en 2 min, 20 °C (EN 13624). Active selon EN 14476 en 1 min, 20 °C, sur HIV-1 (virus modèle HBV), BVDV (virus modèle HCV), Vaccinia virus, Rotavirus, Herpesvirus et en 5 min, 20 °C, sur Polyomavirus SV40.



1



2



3

- 1 flow-pack de 50 lingettes - L. 20 x l. 18 cm 12 13 031 001
- 1 flow-pack de 100 lingettes - L. 20 x l. 18 cm 12 13 023 001
- 1 flow-pack de 60 lingettes (grand format) - L. 30 x l. 24 cm 12 13 062 001

## Lingettes désinfectantes toutes surfaces DUOTEX

- Désinfectant à large spectre actif sur les virus (nus et enveloppés).
- Nettoie et désinfecte en une seule application.
- Plus sûr : ininflammable, sans CMR, ni étiquetage transport.

### Destinations :

- Etablissements de santé, écoles, bureaux, collectivités...
- Pour les surfaces en contact ou non avec les denrées alimentaires (TP4/TP2) : tables, lits, interrupteurs, téléphones, sanitaires...
- Formulation bactéricide, levuricide et virucide.
- Ne nécessite pas de rinçage (sauf pour les surfaces en contact avec les denrées alimentaires).

**Propriétés microbiologiques :**  
Bactéricide EN 1276 conditions de saleté 20° C / 5 min, EN 13727 conditions de saleté médicales 20° C / 5 min, EN 13697 conditions de saleté 20° C / 5 min. Levuricide EN 1650+A1 conditions de saleté 20° C / 5 min, EN 13624 conditions de saleté médicales 20° C / 5 min, EN 13697 conditions de saleté 20° C / 15 min, Virucide, Virus nus EN 14476 conditions de propreté 20° C / 60 min, EN 14476 + A2 conditions de saleté médicales 20° C / 60 min, EN 14476 + A2 conditions de saleté médicales 20° C / 30 min, Virus enveloppés EN 14476 + conditions de saleté médicales A2 20° C / 5 min.



1 seau de 160 lingettes

12 13 090 001

1 seau de 500 lingettes

12 13 091 001

## Lingette désinfectante JOLETI<sup>(2)</sup>

Lingette à usage unique imprégnée d'une solution désinfectante pour les surfaces et les mains.

- 2 en 1 : pour les surfaces et les mains.
- Élimine 99,9% des champignons, bactéries et virus.
- N'agresse pas la peau.
- Sans alcool.
- Sans rinçage.
- S'adapte au pH naturel de la peau.
- 80% polyester et 20% viscoses.
- Dimensions : L. 18 x l. 16 cm.
- Produit biocide (TP1 & 4)**

**Composition :**  
Eau, Glycérine, Peg 7 Glyceryl Cocoate, Polysorbate 20, Cocamidopropyl Bétaïne, Benzalconium Chloride, Phenoxyethanol, Acide Dehydroacetique, Acide Benzoïque, D-Panthenol, Citric Acid, Tetra Sodium EDTA, Parfum.

**Propriétés microbiologiques :**  
EN 1276 bactéricide (Pseudomonas aeruginosa, Staphylococcus aureus, Enterococcus hirae, Escherichia coli, Bacillus subtilis - 1 min), EN 1650 fongicide et levuricide (Aspergillus brasiliensis, Candida albicans - 1 min), EN 14476 virucide (Adénovirus type 5, Poliovirus type 1, Norovirus munn-1 min).

# joleti



1 flow-pack de 120 lingettes

12 13 064 001

# LINGETTES DÉSINFECTANTES



## Lingette ASEPTONET

Lingette nettoyante désinfectante pour les surfaces et le petit matériel sans contact avec les denrées alimentaires.

- ✓ Prête à l'emploi.
- ✓ Nouvelle formule sans alcool.
- ✓ Dimensions : L. 20 x l. 18 cm.
- **Produit biocide TP2**

**Propriétés microbiologiques :**  
En 5 minutes et en conditions de saleté (sauf \*) :  
Bactéricide EN1276\*, EN13697 sur *Staphylococcus aureus*,  
*Pseudomonas aeruginosa*, *Escherichia coli*, *Enterococcus hirae*. EN13727, EN13697, EN16615 sur *Staphylococcus aureus*, *Pseudomonas aeruginosa*, *Enterococcus hirae*.  
Levuricide EN1650, EN13697, EN13624, EN16615 sur *Candida albicans*. Actif sur virus EN14476 sur *Vaccinia*,  
*Herpès*, *PRV*, *BVDV*, *Coronavirus*, *HIV*, *Rotavirus*. EN16777 sur *Vaccinia*, *Norovirus*, *Adenovirus*.



1 flow-pack de 100 lingettes

12 13 066 001

## Lingette BENZA-CLEAN®

Large spectre d'activité microbiologique, temps d'action très rapide.

- ✓ Lingette (50 % polypropylène, 50 % cellulose) nettoyante pour usage externe.
- ✓ Pliée et imprégnée de 0,113 % de chlorure de benzalkonium.
- ✓ Incolore, non toxique et non irritant.
- ✓ Sous sachet individuel non stérile.
- ✓ Ne contient pas d'alcool.
- ✓ À usage unique.
- ✓ Dimensions : L. 20 x l. 13 cm.



Hospidex  
Partner in Care Solutions

1 boîte de 100

14 07 012 011

## Lingette désinfectante ASEPTONET

Pour le nettoyage et la désinfection des surfaces, du petit matériel et des dispositifs médicaux non-invasifs.

- ✓ À usage unique.
- ✓ Prête à l'emploi.
- ✓ Dimensions : L. 20 x l. 13 cm.

**Propriétés microbiologiques :**  
Bactéricide EN 1276, EN 13697, EN 14561 (dont SARM),  
Tuberculocide sur *Mycobacterium Terra* EN 14348 et EN 14563. Fongicide sur *Aspergillus Niger* EN 13697, EN 14562.  
Levuricide sur *Candida albicans* EN 1650, EN 13697, EN 13624, EN 14562. Virucide EN 14476 sur l'Herpès Simplex Virus (HSV) en 5 min, *Coronavirus*, *Influenza A (H1N1)*, *HBC*, *HCV*, *Adenovirus*, *VRS*, *Polymavirus*, *Norovirus*, *Rotavirus*.



FABRICATION FRANÇAISE

1 boîte de 100 lingettes

12 13 002 001

## Lingette nettoyante désinfectante MEDWIPES STERICID

Lingette nettoyante désinfectante pour surfaces, petit matériel, dispositifs médicaux.

- ✓ Lingette en fibres biodégradables, emballage recyclable, formulé sans alcool.
- ✓ Nettoyage et désinfection des :  
- Surfaces dures non poreuses en milieu médical, collectivités ou lieux accueillant du public (poignées de portes, tables, chaises, toilettes...)  
- Surfaces dures non poreuses des dispositifs médicaux non critiques (lits médicalisés, monitoring, connectiques...).
- ✓ Sans parfum.
- ✓ Produit destiné aux professionnels.
- ✓ Dimensions : L. 18 x l. 20 cm.

**Propriétés microbiologiques :**  
En 5 minutes : Bactéricide (EN 1276, EN 13727, EN 13697, EN 16615). Levuricide (EN 1650, EN 13624, EN 13697, EN 16615). Actif sur virus EN 14476 sur *Vaccinia*, *Herpès*, *PRV*, *BVDV*, *Coronavirus*, *HIV*, *Rotavirus*, *Adenovirus*, *Norovirus*. EN 16777 sur *Vaccinia*, *Norovirus*, *Adenovirus*.



FABRICATION FRANÇAISE

1 flow-pack de 100 lingettes

12 13 067 001

## Distributeur lingette hydroalcoolique

Lingette désinfectante permettant le nettoyage et la désinfection des mains par friction.

- ✓ Sans rinçage et sans essuyage.
- ✓ Large spectre antimicrobien : activité sur les bactéries, levures, moisissures et virus.
- ✓ Format nomade.
- ✓ Hygiénique, la lingette se présente dans un sachet individuel hermétique.

**Composition :**  
Alcool isopropylique (CAS 67-63-0, CE 200-661-7) 69,5%, Alcool éthylique (CAS 64-17-5, CE 200-578-6) 0,5% TP01.



RONT  
FABRICATION FRANÇAISE

Adoptez les gestes barrières et optez pour un dispositif pratique.

1 boîte de 250

12 13 063 001



## Alcool 70% d'origine végétale contact alimentaire

**Produit de qualité professionnelle spécialement destiné aux métiers de bouche.**

- Nettoyant désinfectant idéal pour tous les plans de travail et autres surfaces en cuisines et collectivités.
- Bactéricide, fongicide et virucide.
- Senteur framboise.
- Recommandé dans le cadre de la lutte contre la propagation du COVID selon Santé-Publique-France.
- Action immédiate.
- Rapidement biodégradable.
- Garanti sans colorant.
- Produit prêt à l'emploi, à ne pas diluer.



1 spray de 500 mL

12 01 113 000

## Compresse alcoolisée

**Indiquée pour l'antisepsie des petites plaies superficielles et peu étendues.**

- Utilisée également pour la préparation de la peau avant injection ou ponction.
- Conditionnement en sachet individuel.



1 boîte de 1 000

12 01 526 000

## Alcool isopropylique à 70%

**Utilisé pour la désinfection locale avant injection.**

- L'alcool isopropylique est un assainissant corporel et de surface.
- Il s'applique sur peau saine, mais aussi sur les instruments médicaux.
- Ne contient pas de camphre, il est exempt de contre-indications.



1	1 blister de 10 lingettes	12 13 047 001
2	1 boîte de 100 - L. 60 x l. 26 mm	12 12 049 001
3	1 vaporisateur de 50 ml	12 01 046 000
4	1 flacon pompe dish de 250 ml	12 01 106 000
5	1 distributeur de 500 ml	12 01 041 010
6	1 bidon de 2 L	12 01 043 010
7	1 bidon de 5 L	12 01 131 000

## Alcool 70% d'origine végétale professionnel

**Produit de qualité professionnelle.**

- Désinfectant puissant, bactéricide, fongicide, virucide.
- Senteur Eucalyptus.
- Idéal pour nettoyer, faire briller et désinfecter.
- Recommandé dans le cadre de la lutte contre la propagation du COVID selon Santé-Publique-France.
- Rapidement biodégradable.
- Garanti sans colorant.
- Produit prêt à l'emploi, ne pas diluer.



1 spray de 500 mL

12 01 114 000

## Alcool 70% d'origine végétal usage universel

**Produit de qualité professionnelle à usage universel.**

- Désinfectant puissant bactéricide, fongicide et virucide.
- Idéal pour nettoyer, faire briller et désinfecter.
- Recommandé dans le cadre de la lutte contre la propagation du COVID selon Santé-Publique-France.
- Rapidement biodégradable.
- Garanti sans colorant.
- Produit prêt à l'emploi, à ne pas diluer.



1 Spray de 500 mL

12 01 112 000

## Tampons d'alcool ALCO-PREP®

- Ces tampons sont imprégnés d'alcool isopropylique à 70 % pour le nettoyage de la peau avant injection.



1	L. 68 x l. 34 mm	1 boîte de 100	12 13 010 011
2	L. 60 x l. 30 mm	1 boîte de 200	12 13 024 011





## Alcool 70% menthe poivrée

**Alcool aux huiles essentielles de menthe poivrée.**

- Permet de désinfecter une peau saine.
- Action immédiate.
- Effet antalgique.
- Sensation de fraîcheur.
- Mode d'emploi :
- Appliquer directement sur la zone à traiter.
- Renouveler l'application toutes les 6 heures si nécessaire.
- Usage externe.

Composition :  
Alcool isopropylique (CAS 67-63-0, CE 200-661-7) 70,0 g/100, eau, huiles essentielles de menthe poivrée.



1 bouteille de 1 L

12 01 136 000

## Alcool modifié 70 %

**Élimine les bactéries dermiques.**

- Nettoie la peau.
- Élimine les micro-organismes.
- Prévient la croissance des bactéries et des virus.



1	1 flacon de 125 ml	12 01 523 000
2	1 flacon de 250 ml	12 01 524 000
3	1 flacon de 500 ml	12 01 525 000

## Chlorhexidine alcoolique colorée à 2%

**Solution désinfectante colorée pour l'aide au marquage de la zone opératoire.**

- Rapidité d'action 30 secondes.
- Désinfection de la peau saine.

**NOUVEAU**



1	1 flacon de 20 ml	12 01 390 000
2	1 flacon de 100 ml	12 01 391 000
	1 flacon de 250 ml	12 01 392 000

## Chlorhexidine alcoolique 2 %

**Incolore. Désinfecte la peau et les instruments de petite chirurgie.**

- Rapidité d'action 30 secondes.
- Désinfection de la peau saine.



1	1 flacon de 125 ml	12 01 520 000
2	1 flacon de 250 ml	12 01 521 000
3	1 flacon de 500 ml	12 01 522 000

## CHLORHEXIDINE 0,2%

**Désinfectant surpuissant à large spectre.**

- La chlorhexidine digluconate agit comme désinfectant même à faible concentration avec effets rémanents et cumulatifs.
- Solution de chlorhexidine digluconate dosée à 0,2%.
- Non inflammable et à conserver à l'abri du gel.
- Incolore.
- Ne pique pas.



1	1 blister de 10 lingettes	12 13 048 001
2	1 vaporisateur de 50 ml	12 01 191 000
3	1 bouteille de 500 ml	12 01 132 000

## Septimyl : Chlorhexidine aqueuse 0,5 %

- Solution désinfectante qui élimine 99,9 % des bactéries pour le nettoyage et l'antisepsie des plaies superficielles peu étendues.
- Ne pique pas et agit rapidement en 1 minute.
- Produit biocide TP1**

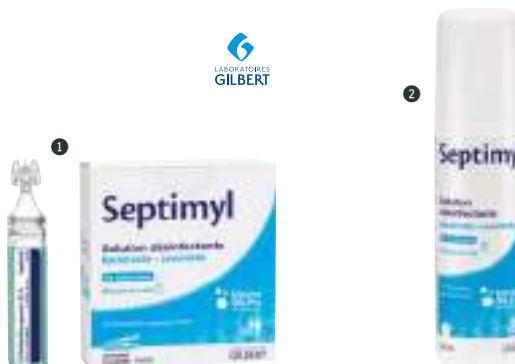

1	10 doses de 5 ml	12 01 527 000
2	1 spray de 100 ml	12 01 528 000



# DÉSINFECTION DE SURFACES

## Détergent détartrant désinfectant sanitaire EXEOL SAN

Solution prête à l'emploi pour le nettoyage, le détartrage et la désinfection des sanitaires. Usage dans les sanitaires : baignoires, lavabos, robinets et autres surfaces émaillées, inox ou plastiques.

- Activité désinfectante en 5 minutes (Bactéricide, Levuricide, Virucide contre les virus enveloppés).
- Association synergique originale de trois actifs antimicrobiens (effet SCALE) dont un acide organique issu de la fermentation du sucre.
- Haut pouvoir détartrant. Redonne l'éclat aux surfaces.
- Élimine efficacement les traces d'eau, de savon.
- Spray mousse pour une meilleure adhérence et visibilité du produit.
- Parfum de synthèse frais.

**Propriétés microbiologiques**  
 Bactéricide : EN 13727, EN 1276, EN 17387, EN 13697 en 5 minutes, Levuricide : EN 13624, EN 1650, EN 17387, EN 13697, en 5 minutes. Virucide contre les virus enveloppés EN 14476, EN 16777, en 5 minutes.

SANTÉ  
exeol



NOUVEAU

Sodel  
HYGIÈNE - DÉSINFECTION - SANITISATION

1 spray de 750 ml

12 01 434 000

## Incidin™ OxyFoam S & Incidin™ OxyWipe S<sup>(7)</sup>

- DM Classe IIb et produit biocide (Groupe 1 - TP2)

**Composition :**  
 100 g contiennent la substance active suivante : 1,5 g peroxyde d'hydrogène.

**Propriétés microbiologiques :**  
 Bactéricide : EN 13727 en 1 min en condition de propreté et en condition de saleté ; EN 16615 en 1 min en condition de saleté. Levuricide : EN 13624 en 1 min en condition de propreté et de saleté ; EN 16615 en 1 min en condition de saleté. Fongicide : EN 13624 en 5 min en condition de propreté et de saleté ; EN 16615 en 5 min en condition de saleté. Mycobactéricide : EN 14348 en 5 min en condition de propreté et de saleté ; EN 16615 en 5 min en condition de saleté. Virucide : EN 14476 (Poliovirus en 2 min en condition de propreté et 30 min en condition de saleté) ; EN 14476 (Adénovirus en 30 s en condition de propreté et en condition de saleté) ; EN 14476 (Norovirus en 1 min en condition de propreté et 15 min en condition de saleté) ; selon EN 14476 (Vaccinia Virus en 15 s en condition de propreté et en condition de saleté).  
 Sporicide : EN 13704 (Bacillus subtilis en 30 min en condition de propreté) ; EN 13704 (Clostridium difficile en 3 min en condition de propreté) ; EN 16615 (Bacillus subtilis en 15 min en condition de propreté) ; selon EN 16615 (Clostridium difficile en 5 min en condition de propreté et en condition de saleté).

LABORATOIRES  
ANIOS  
ANALYSE CONTRÔLE



- 1 boîte de 100 lingettes - L. 20 x l. 20 cm
- 2 1 flacon pulvérisateur de 750 ml

12 13 043 001  
12 01 107 000

## SURFA'SAFE PREMIUM<sup>(3)</sup>

- Nettoyant et désinfectant en 1 seule opération.
- Produit prêt à l'emploi.
- Formulé sans substance CMR\*\*, sans alcool, sans parfum, ni colorant.
- DM Classe IIa et produit biocide (Groupe 1 - TP2 & 4)

**Composition :**  
 Chlorure de didécylidiméthylammonium (N°CAS 7173-51-5 : 3 mg/g), excipients.

**Propriétés microbiologiques :**  
 Solution prête à l'emploi. Bactéricide en 2 min, 20 °C (EN 13727, EN 13697). Levuricide en 5 min, 20 °C et fongicide en 20 min, 20 °C (EN 13624, EN 13697). Actif selon EN 14476 en 1 min, 20 °C, sur Rotavirus, Herpesvirus, PRV (virus modèle HBV), BVDV (virus modèle HCV), HIV-1, Vaccinia virus, VRS, en 5 min, 20 °C sur Coronavirus, Polymavirus SV40 et en 30 min, 20 °C, sur Norovirus et Adenovirus.

LABORATOIRES  
ANIOS  
ANALYSE CONTRÔLE



- 1 Avec dispenseur de mousse diffuse 1 pulvérisateur de 750 ml 12 01 013 000
- 2 Avec dispenseur de mousse compacte 1 pulvérisateur de 750 ml 12 01 188 000

## SURFA'SAFE'R PREMIUM<sup>(3)</sup>

- Mousse dense détergente désinfectante parfumée, destinée au nettoyage et à la désinfection des surfaces en contact ou non avec les denrées alimentaires.
- Nettoyage, désinfection de désodorisation en une seule opération.
- Produit prêt à l'emploi.
- Parfum frais.
- Formulé sans alcool.
- Séchage des surfaces rapide et sans trace.
- Amélioration du profil écotoxicologique : réduction des émissions de gaz à effet de serre de 7 % par rapport à un produit de même application.
- Produit biocide (Groupe 1 - TP2 & 4)

**Composition :**  
 Désinfectant (Chlorure de didécylidiméthylammonium : N°CAS 7173-51-5 : 3 mg/g), parfum.

**Propriétés microbiologiques :**  
 Solution prête à l'emploi. Bactéricide en 3 min, 20 °C (EN 13727, EN 13697, EN 14561). Levuricide en 5 min, 20 °C et fongicide en 20 min, 20 °C (EN 13624, EN 13697, EN 14562). Actif selon EN 14476 en 1 min, 20 °C, sur Rotavirus, Herpesvirus, PRV (virus modèle du virus de l'Hépatite B), BVDV (virus modèle du virus de l'Hépatite C), HIV-1, Vaccinia virus. Actif selon EN 14476 en 5 min, 20 °C, sur Polymavirus SV40 et en 30 min, 20 °C, sur Norovirus et sur Adenovirus.

LABORATOIRES  
ANIOS  
ANALYSE CONTRÔLE



1 pulvérisateur de 750 ml

12 01 408 000

## Spray désinfectant de surfaces Purell®

- Actif sur Coronavirus.
- Élimine jusqu'à 99.999 % des germes les plus courants qui peuvent être nocifs.
- Action et séchage rapides.
- Sans rinçage.
- Non parfumé.
- N'altère ni le goût ni l'odeur des aliments selon la norme EN 4120:2007.
- Certifié ECOCERT.
- Produit biocide (TP2 & 4)

**Composition :**  
 Ethanol d'origine végétale N°CAS n° 64-17-5 (660,10 g/kg i.e. 73% volume/volume), eau.

**Propriétés microbactériologiques :**  
 Bactéricide : EN 1040 en 30 s, EN 1276 en 30 s, EN 13697 en 2 min, EN 13697 sur *Listeria monocytogenes*, *Salmonella enterica enteritidis* et *thymipharium*, *Yersinia enterocolitica*, *Campylobacter jejuni* en 2 min, EN 13727+A2 en 30 s, EN 16615 (v. Mai 2015) sur *Paeruginosa*, *S. aureus*, *E. hirae* en 2 min. Mycobactéricide : EN 14348 sur *M. avium* et *M. terrae* en 30 s. Levuricide : EN 1275 en 30 s / 1 min, EN 1650+A1 sur *Candida albicans* en 30 s. EN 1650+A1 sur *Aspergillus brasiliensis* en 1 min, EN 13624 sur *Candida albicans* en 30 s, EN 13624 sur *Aspergillus brasiliensis* en 1 min, EN 13697 sur *Saccharomyces cerevisiae* en 5 min, EN 13697 sur *Candida auris* en 5 min, EN 16615 (v. Mai 2015) sur *C. albicans* en 2 min. Virucide : EN 14476+A2 sur Coronavirus BCoV (virus modèle) en 30 s, EN 14476+A2 H1N1 en 30 s, EN 14476+A1 Rotavirus en 30 s, EN 14476+A1 Norovirus en 1 min, EN 14476+A1 Adénovirus en 1 min.

Purell



1 pulvérisateur de 750 ml

12 01 536 000

(3) (4) (7) Voir mention complète à la fin du catalogue.\*\*CMR=Cancérogènes, Mutagènes, toxique pour la Reproduction.

# DÉSINFECTION DE SURFACES



## Désinfectant surfaces PHAGOSOFT

- Détergent désinfectant pour toutes surfaces hautes, toutes surfaces vitrées et tous écrans, compatible avec l'inox.
- Prêt à l'emploi, ne pas diluer.

### Composition :

Acide peracétique (CAS N°79-21-0) : 0,01% m/m.  
Peroxide d'hydrogène (CAS N°7722-84-1) : 2,9% m/m.  
Composition : <5% agents de surfaces non ioniques, agents de surfaces anioniques, désinfectants, parfums.  
Contient aussi : Eau, solvants, correcteur d'acidité, stabilisant, bases. 99,77% du total des ingrédients sont d'origine naturelle

### Propriétés microbiologiques :

Bactéricide : EN 1276, EN 13727+A2 (dont SARM, K. pneumoniae ESBL, K. pneumoniae OXA 48, A. baumannii), EN 13697, EN 16615 ; Fongicide : EN 1650 (C. albicans), EN 1650+A1 (A. brasiliensis), EN 13624, EN 13697 (C. albicans), EN 16615 (C. albicans), EN 16615 (A. brasiliensis) ; Tuberculicide : EN 14348 (M. terrae) ; Virucide : Contre les virus enveloppés EN 14476 (Vaccinia virus), Actif sur virus de la grippe, Virus de l'hépatite B (VHB), Virus de l'immunodéficience humaine (VIH), Virus de l'hépatite C (VHC), Virus de l'herpès, Coronavirus, EN 14476+A1 (BVDV), EN 14476+A1 (Rotavirus).

NOUVEAU

CHRISTEYNS



1 flacon de 750 ml 12 01 476 000 1 bidon de 5 L 12 01 477 000

## Spray détergent désinfectant Nosocomia Surf +

Détergent désinfectant pour sols, surfaces, mobiliers, matériels et dispositifs médicaux non invasifs.

- À diluer.
- Actif sur Coronavirus.
- Large spectre d'activité.
- Recommandé en milieu médical et paramédical, collectivités, restauration...
- Compatible avec auto laveuses et centrales de dilution.

### • Produit biocide (TP2 & 4)

#### Composition :

Chlorure de didécyl diméthyl ammonium CAS n°7173-51-5 (30 00 g/kg), laurylamine dipropylène diamine CAS n°2372-82-9 (51 00 g/kg), tensioactif non ionique et agent complexant.

#### Propriétés microbiologiques :

Bactéricide : EN 1040 en 5 min, EN 1276 en 15 min - 5 min, EN 13697 + SARIM + EBSE + Listena Salmonella + Acinetobacter en 15 min, EN 13727 + A1 en 5 min, EN 14561 en 30 min, EN 16615 en 15 min. Levuricide : EN 1275 en 15 min, EN 1650 + A1 en 30 min - 15 min, EN 13697 en 30 min - 15 min, EN 13697 sur Candida auris en 45 min, EN 13624 en 45 min - 15 min, EN 14562 en 30 min, EN 16615 en 15 min. Virucides : EN 14476 : PRV (modèle hépatite B) en 15 min - 1 min, Herpès en 5 min, Influenza A (H1N1) en 30 min, EN 14476 + A2 : Coronavirus BCoV (virus modèle) en 30 min.



### Pompe pour bidon de 5 L

Pompe 4 ml 12 03 075 000  
Pompe 20 ml 12 03 076 000

1 bidon de 5 L 12 01 537 000

## Désinfectant BACTOPIN PLUS

Prêt à l'emploi, rapide et facile.

- Détergent désinfectant pour un usage quotidien.
- Virucide à large spectre.
- Actif sur virus enveloppés dont Coronavirus et ses variants.
- Conçu et fabriqué en France.
- Emballage 100% recyclable.
- Ingrédients d'origine végétale issus du pin des Landes.
- Sans javel, ni biguanide.
- Appte au contact alimentaire après rinçage à l'eau potable.
- Sans pictogramme, ni mention de danger.

### • Produit biocide (TP2 & 4)

#### Composition :

Moins de 5% : agents de surface non ioniques ; agents de surface cationiques ; parfum ; désinfectants (éthanol n° CAS 64-17-5 : 97,6 g/l ; propano-2-ol n° CAS 67-63-0 : 48,8 g/l ; chlorure de didécyl diméthyl ammonium n° CAS 7173-51-5 : 1,42 g/l, dodecyl dipropylétriamine n° CAS 2372-82-9 : 0,51 g/l, acide glycolique n° CAS 79-14-1 : 0,23g/l).

#### Propriétés microbiologiques :

Bactéricide : NF EN 1276, NF EN 13697 et NF EN 13727 + A2, CS, en 5 min, BMR (EBSLE/ SARIM) et BHRé (ERG), NF EN 13727 + A2, CS, en 5 min. Levuricide : NF EN 13697, NF EN 13624, CS, en 15 min. Virucide sur Rotavirus selon NF EN 14476 + A1, CS, en 15 min, sur Vaccine (ouvre Coronavirus et virus enveloppés) selon NF EN 14476 + A2, CS, en 5 min et CP, en 1 min, sur Herpès Simplex, PRV, BVDV, Grippe Influenza H1N1 selon NF EN 14476, CS, en 60 min. CS = Conditions de saleté ; CP = Conditions de propreté.



1 pulvérisateur de 750 ml 12 01 453 000 2 1 bidon de 5 L 12 01 454 000



## Spray détergent désinfectant Nosocomia Surf + PAE

Garantit une efficacité antimicrobienne rapide.

- Prêt à l'emploi.
- Actif sur Coronavirus.
- Compatible avec de nombreuses surfaces.
- Ne laisse pas de trace.
- Recommandé en milieu médical et hospitalier pour les équipements et dispositifs médicaux de classe I.
- Idéal également pour le nettoyage et la désinfection des surfaces dans les collectivités.

### • Produit biocide (TP2 & 4)

#### Composition :

Chlorure de didécyl diméthyl ammonium CAS n°7173-51-5 (4 g/kg) ; Tensioactifs non ioniques ; Sans EDTA, sans alcool et sans substances CMR.

#### Propriétés microbiologiques :

Bactéricide : EN 1040 en 1 min, EN 13697, en 1 min, sur SARIM (Staphylocoque résistant à la méthicilline), Salmonella enterica, Listeria monocytogenes, Salmonella typhimurium, Escherichia coli β lactamase (EBSE), Acinetobacter baumannii, EN 13727+A2\* en 1 min, EN 14561 en 3 min, EN 16615 en 1 min. Levuricide : EN 1275 en 5 min, EN 13697 en 5 min, sur Candida albicans et Candida auris, EN 13624 en 5 min, EN 14562 en 5 min, EN 16615 en 10 min. Virucide : EN 14476+A2 : Vaccine (MVA) en 1 min, couvre les virus enveloppés (Hépatites B et C, VIH...), EN 14476 + A2 : H1N1 en 1 min, Coronavirus BCoV (virus modèle) en 30 s, EN 14476 sur Herpès simplex, PRV (modèle hépatite B) en 1 min, sur Rotavirus SAR11, BVDV (modèle hépatite C) en 1 min.



1 pulvérisateur de 750 ml 12 01 535 000  
2 1 bidon recharge de 5 L 12 01 538 000



### Pompe pour bidon de 5 L

Pompe 4 ml 12 03 075 000  
Pompe 20 ml 12 03 076 000

## Désinfectant de surfaces Phago'spray DASR

Désinfectant hydro-alcoolique pour les surfaces, des équipements et des mobiliers propres.

- Prêt à l'emploi.
- Ne laisse pas de traces sur les surfaces.
- Peut être utilisé en application sur un linéaire à usage unique pour la désinfection rapide.

### • Produit biocide (TP2 & 4)

#### Composition :

Actif désinfectant : Ethanol (N° CAS : 64-17-5) : 52,70% m/m. Contient aussi : eau, correcteur d'acidité. 99,90% du total des ingrédients sont d'origine naturelle.

#### Propriétés microbiologiques :

Bactéricide EN 1276, EN 13727+A2, EN 13697 et EN 16615 en 5 min. Fongicide EN 1275, EN 1650 et EN 13624 en 15 min ; EN 13697 et EN 16615 en 5 min. Mycobactéricide EN 14348 en 5 min. Virucide EN 14476 + A2 (Adenovirus et Norovirus), actif sur Rotavirus, virus de la grippe, VHB, VIH, VHC, Herpès, Coronavirus en 15 min.

Large spectre désinfectant.

- Prêt à l'emploi.
- Efficacité sur Rotavirus en 5 min.
- Une buse avec deux positions (pictogrammes spray et stop).

- Un ergo amovible pour utilisation en mousse ou en spray.
- Parfum : pamplemousse.
- Produit biocide (TP2 & 4)

#### Composition :

Substances actives : Ethanol (N°CAS : 64-17-5) : 24% m/m - Chlorure de didécyl diméthyl ammonium (N°CAS : 7173-51-5) : 0,14% m/m - Alkylamine (N°CAS : 2372-82-9) : 0,25% m/m

#### Propriétés microbiologiques :

Bactéricide EN 1040 (P. aeruginosa et S. aureus) en 1 min, EN 1276 (E. coli, E. hirae, P. aeruginosa et S. aureus) en 15 min, EN 13697 (E. coli, E. hirae, P. aeruginosa et S. aureus) en 5 min, EN 13697 (S. typhimurium) en 5 min, EN 13727 (E. hirae, P. aeruginosa et S. aureus) en 5 min. Fongicide EN 1275 (C. Albicans) en 15 min, EN 13697 (C. Albicans) en 15 min, EN 13624 (C. Albicans) en 5 min. Mycobactéricide EN 14348 (M. avium) en 15 min. Virucide EN 16777 (Vaccinia virus) en 15 min, EN 14476 (Rotavirus) en 5 min, actif sur virus de la grippe, VHB, VIH, VHC, virus de l'Herpès.



1 pulvérisateur de 750 ml 12 01 478 000 2 1 bidon de 5 L 12 01 479 000







# DÉSINFECTION DE SURFACES

## Nettoyant désinfectant DUOTEX

Nettoyant désinfectant toutes surfaces prêt à l'emploi.

- Désinfectant à large spectre.
- Compatible surface contact alimentaire.
- Utilisation manuelle avec lavette microfibre ou non tissée.
- Plus sûr : sans CMR\*, ni étiquetage transport.
- Ne nécessite pas de rinçage (sauf pour les surfaces en contact avec les denrées alimentaires).

### ● Produit biocide (TP2 & 4)

\* Cancérogènes, Mutagènes, toxique pour la Reproduction.

### Propriétés microbiologiques

Bactéricide : EN 1276 / EN 13697 / EN 13727, Levuricide : EN 1650 / EN 13624 / EN 13697, Virucide : EN 14476, Adénovirus, Norovirus et Poliovirus, Vaccinavirus, Bovine Coronavirus, Rotavirus, H1N1, HSV-1 (Herpès).

\*Cancérogènes, Mutagènes, toxique pour la Reproduction.

### Caractéristiques :

- Applications multiples hors sols : nettoie et désinfecte.
- Système de pulvérisation mousse économique.
- Respecte l'environnement et l'utilisateur : sans pictogramme de danger, sans VLEP.



1 pulvérisateur de 750 ml

12 01 450 000

2 bidon recharge de 5 L

12 01 451 000

## ANIOS SPS PREMIUM<sup>(2)</sup>

- Nettoyage, détartrage et désinfection des sanitaires, de toutes surfaces émaillées, inox ou plastiques.
- Spécial sanitaire (lavabo, robinetterie, douche, baignoire ...)
- Formulation Aniosafe : sur base acide lactique et acide glycolique.
- Produit non corrosif : formulé sans acide fort.
- Haut pouvoir détartrant.
- Large spectre antimicrobien.
- Action simultanée de nettoyage détartrage et désinfection.
- Produit prêt à l'emploi.
- **Produit biocide (Groupe 1 - TP2)**

### Composition :

< 5 % : agent de surface non ionique, < 5 % : agent de surface cationique,

### Désinfectants :

Chlorure de didéyldiméthylammonium (N°CAS 7173-51-5 : 1,5 mg/g), acide lactique (N°CAS 79-33-4 : 26,4 mg/g), acide glycolique (N°CAS 79-14-1 : 21,0 mg/g), Parfum.

### Propriétés microbiologiques :

Bactéricide en 5 min, 20 °C (EN 1040, EN 1276, EN 13697). Levuricide en 15 min, 20 °C (EN 1275, EN 1650, EN 13697). Fongicide en 15 min, 20 °C (EN 1275, EN 13697). Actif selon EN 14476 en 5 min, 20 °C, sur BVDV (virus modèle HCV), PRV (virus modèle HBV).



1 pulvérisateur de 750 ml

12 01 056 000

## SURFAMED+ JOLETI<sup>®(3)</sup>

Mousse détergente désinfectante, destinée au nettoyage et à la désinfection des surfaces.

### ● Produit biocide (TP1 & 4)

### Propriétés microbiologiques :

Bactéricide en 3 min (EN 1040, EN 13727, EN 13697, EN 14561). Levuricide en 5 min et fongicide en 20 min (EN 1275, EN 13624, EN 13697, EN 14562). Actif selon EN 14476 en 1 min sur Rotavirus, Herpesvirus, PRV (virus modèle HBV), BVDV (virus modèle HCV), Vaccinia virus. Actif selon EN 14476 en 5 min sur Polyomavirus SV40 et en 30 min sur Norovirus.

joleti



Meilleur rapport qualité prix



1 pulvérisateur de 750 ml

12 01 352 000

## ANIOS DTS<sup>(1)</sup>

- Nettoie et détache toutes les surfaces lavables. Élimine tout type de taches : taches hôtelières, encre, marker, scotch, café, traces de chaussures, taches de sang... Peut être utilisé avant passage en machine des textiles pour éliminer les taches rebelles.
- Détachant
- Compatibilité toute surface lavable non poreuse.
- Pouvoir mouillant et solubilisant.
- Formule sans Butylglycol.
- Conforme au traitement des surfaces pouvant être en contact avec les denrées alimentaires.

### Composition :

Tensioactifs anioniques, agent alcalin, dérivés glycoliques, parfum de synthèse.



1 pulvérisateur de 750 ml

12 01 186 000

## IODOCLEAN<sup>(1)</sup>

- Élimination des taches d'iode sur sols et surfaces.
- Pouvoir mouillant et solubilisant.
- Compatibilité toutes surfaces lavables non poreuses.
- Formule sans butylglycol.

### Composition :

Thiosulfate de sodium et excipients.



1 pulvérisateur de 750 ml

12 01 076 000

## Désinfectant de contact<sup>(2)</sup>

Une décontamination efficace à séchage rapide et sans rinçage.

- Désinfectant hydro-alcoolique polyvalent multi-surfaces.
- Désinfectant à séchage rapide, sans nécessité de rinçage.
- Autorisé pour le contact alimentaire (produit en conformité avec l'arrêté du 19 décembre 2013).

### ● Produit biocide (Groupe 1 - TP2)

### Composition :

Ethanol (cas n° 64-17-5) : 58% m/m.

### Propriétés microbiologiques :

Bactéricide en 5 min, 20 °C (EN 1276). En 1 min, 20 °C (EN 13697). Fongicide en 1 min, 20 °C (EN 13697). Virucide en 30 sec, 20 °C (EN 14476). En 1 min, 20 °C (EN 14476+A1). En 5 min, 20 °C (EN 14476+A2).



1 spray de 400 ml

12 01 111 000

(1) (2) (3) Voir mention complète à la fin du catalogue.



# DÉSINFECTION DE SURFACES



## Détergent désinfectant PHAGO'SURF ND

Destiné au nettoyage et à la désinfection des sols, surfaces et matériels en environnement à risques.

- Séchage rapide, sans trace.
- Apte au contact alimentaire après rinçage à l'eau potable.
- Parfum : forêt de Chine.
- **Produit biocide (TP2 & 4)**

**Composition :**  
Substances actives : Chlorure de didécyl diméthyl ammonium (N° CAS : 7173-51-5) : 3,5% m/m ; N-(3-aminopropyl)-N-dodécylpropane-1,3-diamine (N° CAS : 2372-82-9) : 5,5% m/m. Agents de surfaces non ioniques. EDTA et sels.

**Propriétés microbiologiques :**  
Bactéricide : EN 1040 (Paeruginosa et S.aureus), 5 min. EN 1276 cond. saleté (Paeruginosa et S.aureus), 5 min. EN 13727 + A1 cond. saleté (Paeruginosa, S.aureus et E. hirae), 5 min. EN 13697 cond. saleté (E.coli, Paeruginosa, S.aureus et E. hirae), 15 min. Tuberculocide : EN 14348 (M. terrae), 30 min. Fongicide : EN 1275 (C.albicans), 5 min. EN 13624 cond. saleté (C.albicans), 15 min. EN 13697 cond. saleté (C.albicans), 15 min. EN 16615 cond. saleté (C.albicans, A. brasiliensis), 15 min. Actif sur virus : EN 14476 + A1 cond. saleté (BVDV), 15 min. Actif sur HIV, 15 min. Actif sur HBV, 1 min.



1 bidon de 5 L

12 01 485 000

## DETERG'ANIOS<sup>(1)</sup>

- Nettoyage des sols, surfaces et matériels en milieu hospitalier. Nettoyant avec effets mouillants, dispersants et solubilisants des souillures organiques et minérales.
- Détergent à pH neutre.
- Compatible avec tous types de matériaux et revêtements de surfaces.
- Sans rinçage. Ne laisse pas de trace.
- Compatible en alternance avec tous types de désinfectants ANIOS.
- Agréablement parfumé.
- Solution concentrée pour usage professionnel. Utilisation à la dilution de 0,25 % soit 20 ml pour 8 litres d'eau froide ou chaude (max. +60 °C).

**Composition :**  
Détergents non ioniques et anioniques, agent séquestrant, agents bactériostatique et fongistatique, colorant et parfum hespéridé.



1 500 doses de 20 ml

12 01 219 001

2 4 bidons de 5 L + 1 pompe

12 01 273 001

## DETERG'ANIOS suractif marine<sup>(1)</sup>

- Détergence quotidienne de toutes les surfaces lavables: sols (carrelages, plastiques...), murs (carrelages, peintures lavables...), sanitaires, surfaces métallisées et plastiques.
- Puissant détergent compatible avec tous types de surfaces.
- Sans rinçage. Ne laisse pas de trace.
- Compatible avec tous types de désinfectants.
- Agréablement parfumé.

**Composition :**  
Tensioactifs amphotère et non ioniques, agent séquestrant, parfum, colorants.



1 bidon de 1 L

12 01 100 000

## SURFANIOS PREMIUM<sup>(4)</sup>

- Nettoyage et désinfection des sols, murs, matériel médical et dispositifs médicaux non invasifs (stéthoscopes, testeurs de glycémie, marteaux à réflexes...).
- Produit combinant les actions détergente et désinfectante en une opération simultanée.
- Convient pour les surfaces pouvant entrer en contact avec les denrées alimentaires.
- Haute détergence associée à un large spectre de désinfection.
- Efficacité démontrée sur bactéries et moisissures isolées de l'environnement hospitalier.
- Produit formulé sans aldéhyde.
- **DM Classe IIa et produit biocide (Groupe 1 - TP2 & 4)**

**Composition :**  
N-(3-aminopropyl)-N-dodécylpropane-1,3-diamine (N°CAS 2372-82-9 : 51 mg/g), Chlorure de didécyl diméthyl ammonium (N°CAS 7173-51-5 : 25 mg/g), excipients.

**Propriétés microbiologiques :**  
Bactéricide en 30 min, 0,25 %, 20 °C : EN 1040, EN 1276/ EN 13727 (0,25 %, 5 min), EN 13697 (0,25 %, 30 min). Actif sur BMR en 15 min, 0,25 %, 20 °C : EN 1276 (0,25 %, 5 min), EN 13697 (0,25 %, 15 min). Tuberculocide en 60 min, 0,25 %, 20 °C ou en 30 min, 0,50 %, 20 °C : EN 14348, EN 14563. Levuricide en 30 min, 0,25 %, 20 °C : EN 1275, EN 1650 (0,25 %, 15 min), EN 13697 (0,25 %, 30 min). Fongicide en 120 min, 0,25 %, 20 °C : EN 1275, EN 1650 (0,25 %, 120 min), EN 13697 (0,25 %, 30 min). Actif selon EN 14476 en 5 min, 0,25 %, 20 °C sur PRV (virus modèle HBV), BVDV (virus modèle HCV), HIV-1, Herpesvirus. Actif selon EN 14476 en 60 min, 0,25 %, 20 °C ou en 15 min, 0,50 %, 20 °C sur Vaccinia virus. Actif selon EN 14476 en 15 min, 0,25 %, 20 °C sur Coronavirus.



1



2



3

1 500 doses de 20 ml 12 01 118 001

2 1 bidon doseur de 1 L 12 01 124 000

3 2 bidons de 5 L + 2 pompes 12 01 200 001

4 bidons de 5 L + 1 pompe 12 01 119 001

## ANIOSPRAY SURF 29<sup>(2)(3)</sup>

- Désinfection des surfaces, du matériel médical et des dispositifs médicaux non immergeables et non invasifs, préalablement nettoyés (stéthoscopes, capteurs de pression, testeurs de glycémie, ...).
- Ne laisse ni trace au séchage, ni film gras après pulvérisation.
- Actif sur virus enveloppés en 1 minute.
- Large compatibilité avec tout type de matériaux.
- Formulé sans aldéhyde, sans colorant ni substance parfumante.
- **DM Classe IIa et produit biocide (Groupe 1 - TP2)**

**Composition :**  
Éthanol (N°CAS 64-17-5 : 226 mg/g), Diguconate de chlorhexidine (N°CAS 18472-51-0 : 0,64 mg/g), Chlorure de didécyl diméthyl ammonium (N°CAS 7173-51-5 : 0,53 mg/g), excipients.

**Propriétés microbiologiques :**  
Solution prête à l'emploi : bactéricide et levuricide en 5 min, 20 °C, à la dose de 80 ml/m<sup>2</sup> conformément à la norme NF T 72-281. Conforme aux normes d'efficacité antimicrobienne : Bactéricide en 5 min, 20 °C (EN 1040, EN 13727, EN 13697). Levuricide en 5 min, 20 °C et fongicide en 30 min, 20 °C (EN 1275, EN 13624, EN 13697). Actif en 1 min, 20 °C, sur PRV (virus modèle HBV), BVDV (virus modèle HCV), Herpesvirus, Vaccinia virus.



1



2

1 12 flacons de 1 L + 4 pulvérisateurs 12 01 157 001

2 4 bidons de 5 L 12 01 192 001

(1) (2) (3) (4) Voir mention complète à la fin du catalogue.



## Détergent désinfectant sols et surfaces EXEOL FLOOR

Pour le nettoyage et la désinfection des sols, surfaces et murs. Usage sur tous les types de sols et surfaces par essuyage humide.

- Action nettoyante combinée à l'effet désinfectant.
- Association synergique originale de trois actifs microbiens (effet SCALE).
- Contient un agent séquestrant facilement biodégradable.
- Parfum de synthèse : citron.

**Propriétés microbiologiques :**  
 Bactéricide : EN 13727, EN 1276, EN 16615, 0,5% en 5 minutes et 0,25% en 15 minutes.  
 Levuricide : EN 13624, EN 1650, EN 16615, 0,5% en 5 minutes et 0,25% en 15 minutes.  
 Virucide contre les virus enveloppés : EN 14476, EN 16777, 0,5% en 60 minutes



**NOUVEAU**

1 1 bidon de 5 L

12 01 433 000

2 1 flacon doseur de 1 L

12 01 432 000

## Détergent désinfectant Cidalkan<sup>(3)</sup>

Pour le nettoyage et la désinfection des surfaces, équipements et des dispositifs médicaux réutilisables et non immergeables par essuyage humide.

- Large spectre d'activité (actif même sur spores).
- Activité en 5 min (15 min pour les spores de Clostridium difficile) et séchage rapide.
- Parfum pamplemousse agréable adapté au milieu médical.
- CE 0459.
- ⊙ **DM Classe IIb et produit biocide (Groupe 1 - TP2 & 4)**

**Propriétés microbiologiques :**  
 Bactéricide (EN 13727, EN 14561, EN 1276, EN 13697).  
 Levuricide et fongicide (EN 13624, EN 14562, EN 1650, EN 13697).  
 Virucide (EN 14476 : Poliovirus, Adénovirus, Norovirus, Rotavirus ; EN 16777 : Adénovirus, Norovirus).  
 Activité virucide sur les virus enveloppés (EN 14476, EN 16777) tels que Coronavirus, VIH, Herpès virus, etc. ;  
 Tuberculocide en conditions de propreté selon EN 14348 & EN 14563. Actif sur les spores de Clostridium difficile selon EN 17126 et sur les spores de Bacillus subtilis selon NF T 72-281.



1 1 pulvérisateur de 1 L

12 01 260 000

2 1 bidon de 5 L

12 01 261 000

## Cidalkan Lingettes<sup>(3)</sup>

- Large spectre d'activité en 5 minutes de contact.
- Base alcoolique pour un séchage rapide.
- Parfum pamplemousse.
- Prêt à l'emploi, 5 min (15 min pour les spores de Clostridium difficile).
- CE 0459.
- ⊙ **DM Classe IIb et produit biocide (Groupe 1 - TP2 & 4)**

**Propriétés microbiologiques :**  
 Bactéricide (EN 13727, EN 1276, EN 16615).  
 Levuricide (EN 13624, EN 1650, EN 16615).  
 Fongicide (EN 13624, EN 14562, EN 1650, EN 13697).  
 Virucide (EN 14476 : Poliovirus, Adénovirus, Norovirus, Rotavirus ; EN 16777 : Adénovirus, Norovirus).  
 Activité virucide sur les virus enveloppés (EN 14476, EN 16777) tels que Coronavirus, VIH, Herpès virus, etc. Actif sur Papillomavirus souches humaines HPV-18 et HPV-16. Tuberculocide en conditions de propreté EN 14348 & EN 14563. Actif sur spores de Clostridium difficile selon EN 17126.



1 L. 19 x l. 13 cm

1 boîte de 120 lingettes

12 13 050 001

2 L. 24 x l. 21,6 cm

1 boîte de 200 lingettes

12 13 054 001

## Détergent désinfectant SEPTALKAN<sup>®</sup> et SEPTALKAN<sup>®</sup> lingettes<sup>(3)</sup>

Pour le nettoyage et la désinfection des surfaces, équipements et dispositifs médicaux réutilisables, non immergeables, invasifs et non-invasifs, sensibles à l'alcool.

- Élimine 99,999% des bactéries en 5 minutes.
- Respect des matériaux : contient moins de 0,1% d'alcool, sans parfum, pH neutre.
- CE 0459.
- ⊙ **DM Classe IIb et produit biocide (Groupe 1 - TP2 & 4)**

**Propriétés microbiologiques :**  
 Bactéricide (EN 13727, EN 14561, EN 1276, EN 13697, EN 16615).  
 Levuricide (EN 13624, EN 14562, EN 1650, EN 13697, EN 16615).  
 Actif sur VIH, virus de l'Hépatite B, virus de l'Hépatite C, Rotavirus, Adénovirus et Norovirus selon EN 14476. Actif sur les virus enveloppés tels que Coronavirus, VIH, Herpès virus, etc. selon EN 16777. Actif sur les spores de Clostridium difficile et Bacillus subtilis selon NF T 72-281<sup>1</sup>.

<sup>1</sup> Norme spécifique à Septalkan Lingettes.

<sup>2</sup> Norme spécifique à Septalkan (application par pulvérisation).



1 1 flow-pack de 100 lingettes épaisses L. 20 x l. 18 cm

12 13 051 001

2 1 pulvérisateur de 750 ml

12 01 274 000

3 1 bidon de 5 L

12 01 329 000



## Détergent désinfectant Surfalkan SH<sup>®(4)</sup>

Détergent désinfectant pour le nettoyage et la désinfection des surfaces hautes.

- Large spectre d'activité (actif même sur spores de Clostridium difficile en 15 min).
- Mousse légère non collante, limite la formation d'aérosols, la volatilité des composants et permet de visualiser la zone traitée.
- Action rapide en 5 min sans altérer les matériaux.
- Respect des surfaces traitées.
- Parfum pamplemousse léger.
- ⊙ **Produit biocide (Groupe 1 - TP2 & 4)**

**Propriétés microbiologiques :**  
 Bactéricide (EN 1276, EN 13697, EN 13727).  
 Levuricide (EN 1650, EN 13697).  
 Actif sur Rotavirus, Norovirus, virus de l'Hépatite B, virus de l'Hépatite C, VIH selon EN 14476. Actif sur les virus enveloppés tels que Coronavirus, VIH, Herpès virus, etc. selon EN 16777. Actif sur les spores de Clostridium difficile selon EN 13704.

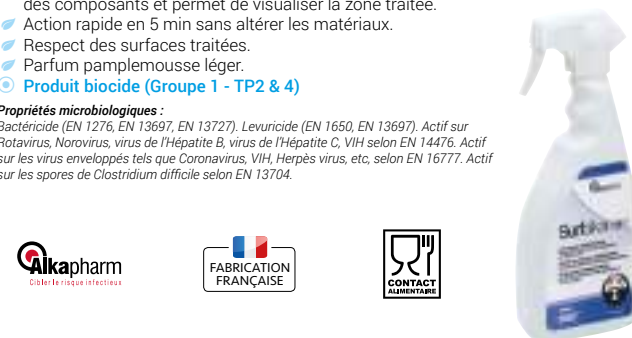

1 pulvérisateur de 750 ml

12 01 262 000

(3) (4) Voir mention complète à la fin du catalogue.

# DÉSINFECTION DE SURFACES & INSTRUMENTS

## Lingettes MIKROBAC

Lingettes pour le nettoyage et la désinfection simple des dispositifs médicaux et des surfaces.

- Prêtes à l'emploi.
- Sans alcool, ni aldéhyde.
- Sans parfum, sans colorant.

HARTMANN



Lingettes Mikrobac 1 sachet de 80 12 01 699 001

## Chiffon de nettoyage longue durée Tork

- Multi-usages, il satisfait à presque toutes les tâches de nettoyage.
- Peut être utilisé à de multiples reprises sans qu'il ne se déchire, offre une bonne résistance et bonne capacité absorption.
- Compatible avec les détergents, solvants et désinfectants.
- Certifié contact alimentaire.
- 8 sachets de 40 chiffons.
- Dimensions : L. 38,5 x l. 30 cm.



TORK  
Think ahead.

1 Bleu 14 02 023 061 2 Vert 14 02 023 071

## Chiffon de nettoyage microfibre réutilisable Tork

- Peut s'utiliser sec ou en combinaison avec des solutions de nettoyage, produits hydroalcooliques et désinfectants.
- Élimine 99,9 % des microorganismes des surfaces.
- Peut être lavé jusqu'à 300 fois.
- 1 sachet de 6 chiffons.
- Dimensions : L. 30,5 x l. 30,5 cm.



TORK  
Think ahead.

1 Bleu 14 02 025 061 2 Vert 14 02 025 071

## Lingettes nettoyantes désinfectantes virucides VIRO WIPES 150

Nettoyage et désinfection par essuyage humide des dispositifs médicaux réutilisables, non immergeables et immergeables sans canal.

- Lingettes pré-impregnées à usage unique, prêtes à l'emploi.
- Formulation sans ammonium quaternaire.
- Solution d'impregnation nettoyante et désinfectante. Séchage rapide sans trace.
- Large spectre antimicrobien en présence de substances interférentes.
- Assure une désinfection de niveau intermédiaire.
- Spécialement recommandé pour le nettoyage et la désinfection des sondes externes et endocavitaires.
- Utilisation recommandée:
  - Dans les blocs opératoires, les services de néo-natalité, de réanimation et soins intensifs, les cabinets médicaux, dentaires, les laboratoires, les centres et les unités mobiles de soins, les services d'ophtalmologie, etc.
  - Sur le matériel d'échographie, d'endoscopie, de microscopie, d'ophtalmologie, ainsi que tout autre dispositif médical non immergeable.
  - Compatible avec les sondes échographiques (voir notice d'instruction).
  - Autorisé sur les surfaces pouvant se trouver au contact des denrées alimentaires (arrêté du 08/09/1999).
- Dimensions : L. 20 x l. 13 cm.

DM classe Iib



**Propriétés microbiologiques**  
Bactéries EN 13727 conditions de saleté 5 min, EN 1276 conditions de saleté 5 min, EN 13697 conditions de saleté 5 min et EN 16615 conditions de saleté 2 min. Mycobactéries EN 14348 conditions de saleté Mycobacterium terrae 10 min. Levures/Moisissures EN 13624 conditions de saleté Candida albicans 5 min, EN 13624 conditions de saleté Aspergillus Brasiliensis 10 min, EN 1650 conditions de saleté Candida albicans 5 min, EN 13697 conditions de saleté Candida albicans 5 min, EN 16615 conditions de saleté Candida albicans 2 min. Virus EN 14476 conditions de saleté Norovirus Murin 5 min, EN 14476 conditions de saleté Poliovirus et Adenovirus 10 min, actif sur Rotavirus SA11 conditions de saleté (selon EN 14476) 10 min. Spores actif sur Clostridium Difficile conditions de saleté (selon EN 13704) 15 min.



1 boîte de 150 lingettes 12 13 055 001

## ANIOS OXY FLOOR<sup>(2)</sup>

- Nettoyage et désinfection à spectre large pour les sols et surfaces générales (plan de travail, adaptable, main courante...).
- Ne convient pas pour le traitement des dispositifs médicaux en vue de leur réutilisation.
- Poudre sans odeur.
- Action simultanée de nettoyage et désinfection.
- Actif sur Clostridium difficile en 15 minutes.
- Alternative au Chlore.
- Dose unique : évite le surdosage.
- Produit biocide (Groupe 1 - TP2 & 4)

**Composition :**  
Poudre à base de percarbonate de sodium, tetraacétyléthylène diamine et chlorure de N-alkyl(C12-14)-N-benzyl-N, N-diméthylammonium, Production extemporanée d'acide peroacétique en dilution dans l'eau. Composition en substances actives de 100 g d'une solution à 0,5 % : acide peroacétique (généralisé in situ) (N°CAS 79-21-0) : environ 750 ppm (0,75 mg/g), - chlorure de N-alkyl(C12-14)-N-benzyl-N, N-diméthylammonium (N°CAS 85409-22-9) : 0,012 % (0,12 mg/g).

**Propriétés microbiologiques :**  
Bactéricide en 5 min, 0,5 %, 20 °C (EN 13697). Actif sur BMR en 5 min, 0,5 %, 20 °C (EN 13697). Levuricide en 5 min, 0,5 %, 20 °C (EN 13697). Fongicide en 15 min, 0,5 %, 20 °C (EN 13697). Mycobactéricide en 15 min, 0,5 %, 20 °C (EN 14348, EN 14563, EN 13697). Actif sur spore de Clostridium difficile en 15 min, 0,5 %, 20 °C (EN 13704, EN 13697). Actif selon EN 14476 en 5 min, 0,5 %, 20 °C sur Vaccinia virus, PPV (virus modèle HBV), Norovirus, en 10 min sur BVDV (virus modèle HCV), et en 15 min sur Rotavirus. Autres activités : consulter le dossier scientifique.



1 100 doses de 25 g 12 01 102 001 2 1 seau de 1 kg 12 01 103 000





# DÉSINFECTION DE SURFACES & INSTRUMENTS

## Lampe à désinfection UV Portable Vertex

Pour désinfecter facilement et rapidement tous types de surfaces.

- Permet d'éliminer germes, champignons virus, bactéries (jusqu'à 99%) et ainsi limiter la transmission, grâce à la technologie UV-C.
- Utilisation facile et rapide : il suffit de passer la lampe au-dessus des surfaces à désinfecter pour assurer une parfaite hygiène.
- Un véritable gain de temps et pas d'odeurs de produits ménagers.
- Équipé d'un écran LCD et de plusieurs options de minuterie.
- La lampe doit être maintenue droite et horizontalement uniquement.
- Équipée d'un système de sécurité et de protection lors de l'utilisation : la lampe UV s'éteint automatiquement si lors de l'utilisation la lampe est mal orientée (vers le haut ou sur le côté).
- Arrêt automatique dès que la minuterie est terminée ou si la lampe est orientée vers l'utilisateur.
- Puissance : 4,5 W.
- Longueur d'onde UV : 254 nm.
- Alimentation : 4 piles AA LR06 (non fournies).
- Dimensions : L. 4,5 x l. 3,5 x H. 30 cm.
- Poids : 155 g.
- Garantie : 3 ans**

orium.



YouTube



Alimentation piles

Lampe à désinfection UV

05 10 001 000

## Bac INSTRUBAC

Bac de trempage avec panier et couvercle pour le ramassage et le transport de l'instrumentation souillée.

- Non-autoclavable.



Couvercle sans fente

1	L. 29,5 x l. 20 x H. 13 cm	Contenance : 2 L	12 03 001 000
	L. 43 x l. 29 x H. 12,5 cm	Contenance : 10 L / 5 L utile	12 03 004 000

Bac avec couvercle à fente

2	L. 51 x l. 30,5 x H. 21 cm	Contenance : 20 L	12 03 005 000
3	L. 29,5 x l. 20 x H. 13 cm	Contenance : 2 L	12 03 002 000

## Boîtier de désinfection UV Nomade Boxy

Pour désinfecter et stériliser facilement et partout tous types d'objets grâce à la technologie UV-C.

- Permet d'éliminer jusqu'à 99% des germes (bactérie E.coli, champignons, ...) et ainsi limiter la transmission des virus et des bactéries, grâce à la technologie UV-C.
- Il suffit de placer les objets dans le boîtier et de laisser agir.
- Équipé de 3 lampes UV-C.
- Modèle compact et léger, facilement transportable.
- 4 minuteries disponibles.
- Système de sécurité et de protection lors de l'utilisation.
- Le produit ne peut fonctionner que si le couvercle est correctement fermé.
- Fonction station de recharge : équipé d'une prise USB et USB-C.
- Puissance: 3 W.
- Longueur d'onde UV : 253,7 nm.
- Grande contenance.
- Dimensions intérieures : L. 19,4 x l. 10,4 x H. 3,5 cm.
- Alimentation : câble USB (fourni).
- Dimensions : L. 19,8 x l. 12,8 x H. 5,7 cm.
- Poids : 220 g.
- Garantie : 3 ans**

orium.



YouTube



Coffre de désinfection UV

05 10 012 000

orium.



YouTube



Boîtier de désinfection

05 10 011 000



## ANIOSYME X3<sup>(3)</sup>

**Nettoyage et désinfection des dispositifs médicaux : de l'instrumentation médico-chirurgicale, instrumentation thermosensible et matériel d'endoscopie avant stérilisation.**

- Détergence ultra haute performance.
- Efficacité anti-microbienne optimisée dès 5 minutes.
- Non corrosif vis-à-vis des matériaux.
- Mode d'emploi : Solution concentrée pour usage professionnel. S'utilise en trempage à la dilution de 0,5 % soit 25 ml pour 5 litres d'eau froide ou tiède en respectant un temps de contact minimum de 5 min. Brossez si présence de souillures apparentes. Rincer abondamment les dispositifs médicaux traités à l'eau de réseau pour éliminer toute trace de produit et souillure organique. Remplacer la solution dès que celle-ci est visiblement souillée et au minimum une fois par jour pour maintenir l'efficacité du produit.

• Dispositif médical

**Composition :**

Propionate d'ammonium quaternaire, Digluconate de chlorhexidine, tensioactifs non ioniques, complexe enzymatique (protéase, lipase et amylase), parfum, colorant, excipients.

**Propriétés microbiologiques :**

Bactéricide\* selon EN 13727/EN 14561 en 5 min, 0,5 %.  
Levuricide\* selon EN 13624/EN 14562 en 5 min, 0,5 %.  
Actif sur les virus enveloppés\* selon EN 14476/EN 17111 en 15 min, 0,5 %.\*= conditions de saleté.



Remplace  
l'ANIOSYME DD1



1



3



2

1 200 doses de 25 ml 12 01 651 001  
2 1 bidon doseur de 1 L 12 01 653 000

3 1 bidon de 5 L 12 01 654 000  
4 bidons de 5 L + 1 pompe 12 01 654 001

## ANIOS'CLEAN EXCEL D<sup>(3)</sup>

**Concept breveté.**

- Association originale de principes actifs en synergie.
- Haut niveau de détergence démontré.
- Actif sur BMR et BHR.
- Efficace même en eau dure.
- Non corrosif, compatible avec un large panel de matériaux.
- Mode d'emploi : Solution concentrée pour usage professionnel. S'utilise en trempage à la dilution de 0,5 % soit 25 ml pour 5 litres d'eau froide ou tiède en respectant un temps de contact de 15 min. Pour une activité tuberculocide, diluer à 2 %, soit 100 ml pour 5 litres d'eau, en respectant un temps de contact de 60 min. Brossez si présence de souillures apparentes. Rincer abondamment les dispositifs médicaux traités à l'eau de réseau pour éliminer toute trace de produit et souillure organique. Remplacer la solution dès que celle-ci est visiblement souillée et au minimum une fois par jour pour maintenir l'efficacité du produit.

• Dispositif médical

**Composition :**

Chlorure de didécyltriméthylammonium, digluconate de chlorhexidine, tensioactifs non ioniques, parfum, colorant, excipients.

**Propriétés microbiologiques :**

Bactéricide\* selon EN 13727/EN 14561 en 5 min, 0,5 %.  
Levuricide\* selon EN 13624/EN 14562 en 15 min, 0,5 %.  
Tuberculocicide\* selon EN 14348/EN 14563 en 60 min, 2 %.  
Actif sur les virus enveloppés\* selon EN 14476/EN 17111 en 15 min, 0,5 % ou en 5 min, 1 %.\*= conditions de saleté.



1



3



2



Remplace  
l'HEXANIOS G+R

1 200 doses de 25 ml 12 01 208 001  
2 1 bidon doseur de 1 L 12 01 197 000

3 1 bidon de 5 L 12 01 270 000  
4 bidons de 5 L + 1 pompe 12 01 270 001

## STERANIOS 2%<sup>(3)</sup>

**Désinfectant de haut niveau des instruments thermosensibles et du matériel d'endoscopie.**

- Solution prête à l'emploi : absence d'activateur.
- Actif sur bactéries, levures, moisissures, virus et mycobactéries en 10 minutes.
- Contrôle de la conformité du bain par bandelette (toutes les 4 heures).

• Dispositif médical

**Composition :**

Solution de glutaraldéhyde (2 %) tamponnée à pH 6, surfactant, colorant et excipients.

**Propriétés microbiologiques :**

Bactéricide en 5 min, 20 °C (EN 13727, EN 14561). Actif sur SARM en 5 min, 20 °C (EN 13727). Mycobactéricide en 10 min, 20 °C (EN 14348, EN 14563). Fongicide en 10 min, 20 °C (EN 13624, EN 14562). Virucide en 10 min, 20 °C (EN 14476). L'activité sporicide (EN 13704) est démontrée pour des temps de contact prolongés.



1



2



3

1 1 tube de 100 bandelettes de contrôle 12 01 074 001  
2 1 bidon de 2 L 12 01 018 000

3 1 bidon de 5 L 12 01 019 000  
4 bidons de 5 L 12 01 019 001



# DÉSINFECTION D'INSTRUMENTS

## Désinfectant de haut niveau Phagocide D

Pour l'instrumentation médicale, chirurgicale, thermosensible et matériel d'endoscopie.

- Prêt à l'emploi : absence d'activateur.
- Large spectre d'activité en 30 minutes.
- Efficacité du bain vérifiable par bandelettes semi-quantitatives.
- Mode d'emploi :
  - S'assurer de l'évacuation du bain précédent et de la propreté du bac.
  - Ouvrir le bidon et verser son contenu dans le bac désinfectant.
  - Immerger totalement le matériel à désinfecter, préalablement nettoyé, dans le bain de Phagocide D. Irriguer les canaux si nécessaire. Recouvrir le bac et laisser tremper pendant 30 minutes pour un spectre complet.
  - Après chaque désinfection, un rinçage final et l'irrigation des corps creux à l'aide d'une eau bactériologiquement maîtrisée selon le type de matériel et le protocole en vigueur pour éviter tous risques de cytotoxicité. Sécher le matériel selon les procédures de l'établissement en vigueur. Eliminer le produit et son récipient comme un déchet dangereux selon la réglementation en vigueur.
- Des bandelettes de contrôle du taux

de Glutaraldéhyde existent pour valider l'efficacité du bain désinfectant tous les jours. La durée d'utilisation du bain est de maximum 7 jours en France selon la réglementation françaises(1), 45 jours hors France et/ou 50 endoscopes flexibles pré-nettoyé à condition que les bacs de désinfection soient fermés avec un couvercle.

(1) : Instruction no DGOS/PF2/DGS/VSS1/2016/220 du 4 juillet 2016 relative au traitement des endoscopes souples thermosensibles à canaux au sein des lieux de soins.

### DM Classe IIb

#### Composition :

Glutaraldéhyde 2,5%  
Tensio-actif non ionique

#### Propriétés microbiologiques :

Bactéricide en 5 min, 20 °C (EN 1040, EN 13727, EN 14561).  
Mycobactéricide en 10 min, 20 °C (EN 14348, EN 14563).  
Fongicide en 10 min, 20 °C (EN 13624, EN 14562).  
Sporicide en 30 min, 20 °C (EN 17126 - C difficile, B. cereus, C. subtilis).  
Virucide en 10 min, 20 °C (EN 14476 : Poliovirus, Adenovirus) et en 5 min (EN 17111 : Norovirus, Adenovirus).



1 bidon de 5 L

12 01 470 000

## ANIOS OXI'ZYME HL<sup>(3)</sup>

Désinfectant de haut niveau des instruments et endoscopes thermosensibles.

- Absence de vapeur d'acide acétique : meilleure tolérance pour l'utilisateur.
- Maîtrise de la corrosion des métaux par la présence d'agents anti-corrosifs.
- Coloration rose du bain : indicateur présence produit.
- Contrôle de l'efficacité du bain par bandelettes.
- 1 triple flacon pour 5 L de bain.

### DM Classe IIb

#### Composition :

Production extemporanée d'acide peracétique en dilution dans l'eau.

#### Propriétés microbiologiques :

La solution reconstituée est : Bactéricide EN 13727, EN 14561 en 5 min. Mycobactéries EN 14348, EN 14563 en 5 min. Fongicide EN 13624, EN 14562 en 5 min. Virucide EN 14476 en 5 min. Sporicide EN 17126 (B. subtilis, C. difficile), EN 13704 (B. subtilis, C. difficile) en 5 min.



- 1 ANIOS OXI'ZYME HL 12 01 298 001
- 2 1 tube de 50 bandelettes de contrôle du taux d'acide peracétique 12 01 297 001

## ANIOXYDE 1000<sup>(3)</sup>

Désinfectant de haut niveau des dispositifs médicaux : matériel chirurgical et médical, matériel d'endoscopie et matériel thermosensible.

- Premier désinfectant de Haut Niveau issu du Système Phéra.
- Production extemporanée d'acide peracétique.
- Alternative au Glutaraldéhyde.
- Formulé sans aldéhyde : pas de fixation de protéines.
- Formule sans acide acétique, PH neutre.
- Vérification de l'efficacité du bain par bandelette.
- Spectre complet (sporicide) en 5 minutes.
- Bandelettes de contrôle du taux d'acide peracétique dans la solution reconstituée d'ANIOXYDE 1000.

### Dispositif médical

#### Composition :

GENERATEUR : Production extemporanée d'acide peracétique à partir de l'acétylcaprolactame (système PHERA). ANIOXYDE 1000 générateur contient 3<sup>ème</sup> de peroxyde d'hydrogène et des agents stabilisants. ACTIVITEUR : Acétylcaprolactame, propan-2-ol, excipients.

#### Propriétés microbiologiques :

Bactéricide\* selon EN 13727/EN 14561 en 5 min.  
Levuricide\* selon EN 13624/EN 14562 en 5 min.  
Tuberculocide\* selon EN 14348/EN 14563 en 5 min.  
Mycobactéricide\* selon EN 14348/EN 14563 en 5 min.  
Fongicide\* selon EN 13624/EN 14562 en 5 min. Virucide\* selon EN 14476/EN 17111 en 5 min. Adenovirus\* selon EN 14476/EN 17111 en 5 min. Norovirus\* selon EN 14476/EN 17111 en 5 min. Sporicide vis-à-vis de B. Subtilis/C. Difficile selon EN 17126 en 5 min.\*=conditions de propreté



- 1 4 bidons de 5 L + activateur 12 02 008 001
- 2 1 tube de 50 bandelettes de contrôle 12 02 009 001

(3) Voir mention complète à la fin du catalogue.





## Détergent désinfectant Clinalkan®(1)

Pour la pré-désinfection et le nettoyage par immersion des dispositifs médicaux réutilisables, invasifs et non invasifs avant stérilisation ou désinfection à froid.

- Formulation nouvelle génération : détergence maximisée dès 5 minutes.
- Optimise l'efficacité du nettoyage, inhibe les dépôts calcaires qui minéralisent les biofilms.
- Utilisable en bac de trempage ou en bain à ultrasons.
- Économique : utilisation à 0,4% (4 ml/L) pendant 10 minutes.
- CE 0459.
- DM Classe IIb

### Propriétés microbiologiques :

Bactéricide (EN 13727, EN 14561), Levuricide (EN 13624, EN 14562), Actif sur Norovirus et sur les virus enveloppés tels que Coronavirus, virus Hépatites B et C, VIH, Herpès virus, etc, selon EN 14476.



Dorénavant sans colorant



- |   |                        |               |
|---|------------------------|---------------|
| 1 | 1 flacon doseur de 1 L | 12 01 252 000 |
| 2 | 1 bidon de 5 L         | 12 01 253 000 |

## Désinfectant concentré et prêt à l'emploi Alkacide®(1)

Désinfectant à froid après nettoyage déprotéinisant avec Alkazyme. Usage sur l'instrumentation chirurgicale, sur le matériel d'endoscopie souple ou rigide et sur les autres dispositifs médicaux réutilisables invasifs et non-invasifs\*, par immersion.

- Très large spectre d'activité jusqu'à la sporidie.
- Économique : 1 L concentré = 50 L de solution.
- ALKACIDE® Bidon de 1 L : diluer à 2% (20 ml/L) pour une désinfection de niveau intermédiaire ou à 5% (50 ml/L) pour une désinfection de haut niveau.
- Bidon de 5 L prêt à l'emploi.
- Temps de trempage : 15 minutes.
- CE 0459.
- DM Classe IIb

### Propriétés microbiologiques :

En condition de propreté. Bactéricide (EN 13727, EN 14561) Actif sur *A. baumannii* (EN 14561), Levuricide (EN 13624, EN 14562), Virucide (EN 14476) sur Adénovirus, Norovirus et Poliovirus + Herpès simplex virus, Rotavirus, VIH, virus Hépatites B et C. Actif sur Adénovirus, Norovirus et les virus enveloppés tels que Coronavirus, VRSh, H1N1 : EN 17111. Actif sur *Bacillus subtilis* selon NF T 72-230 1h 5'. Après nettoyage pré-désinfectant à l'ALKAZYME, ALKACIDE SOLUTION et ALKACIDE dilué à 2% est actif sur *S. aureus* résistant méthiicilline (SARM) et *P. aeruginosa* résistant Imipenem (PARI), *Mycobacterium terrae*, *Bacillus subtilis*. Actif sur *Aspergillus brasiliensis* selon protocole adapté de EN 14562. Après nettoyage pré-désinfectant à l'ALKAZYME, ALKACIDE SOLUTION et ALKACIDE dilué à 5% est actif sur *Mycobacterium terrae* et *Mycobacterium avium* selon protocole adapté de EN 14563, *Bacillus subtilis* et *Bacillus cereus* selon protocole adapté de EN 14347.



- |   |  |               |
|---|--|---------------|
| 1 | 1 flacon doseur de 1 L (concentré soit 50 L de solution) | 12 01 250 000 |
| 2 | 1 bidon de 5 L (prêt à l'emploi)                         | 12 01 251 000 |

## Détergent désinfectant Alkazyme®(1)

Détergent désinfectant enzymatique alcalin. Usage sur l'instrumentation chirurgicale médicale et dentaire très souillée, sur les dispositifs médicaux réutilisables, invasifs et non-invasifs et sur le matériel d'endoscopie souple ou rigide avant stérilisation ou désinfection à froid.

- Le meilleur détergent pré-désinfectant du marché selon les études hospitalières comparatives.
- Préserve l'instrumentation en séquestrant les ions calcaires.
- Décroche efficacement les souillures et les biofilms.
- Économique : 5 kg = 1 000 L de solution.
- Utilisable en bac de trempage ou en bain à ultrasons.
- Existe en dose hydrosoluble.
- Concentration d'utilisation : 0,5% (5 g/L).
- Temps de trempage : 15 minutes.
- CE 0459.
- DM Classe IIb

### Propriétés microbiologiques :

Bactéricide (EN 1040, EN 13727), Levuricide (EN 1275, EN 13624). Actif sur VIH, Hépatite B, Hépatite C et Herpès virus selon EN 14476.



- |   |   |               |
|---|---|---------------|
| 1 | 1 seu de 100 doses hydrosolubles de 5 g | 12 01 289 001 |
| 2 | 1 seu de 2 kg                           | 12 01 257 000 |
| 3 | 1 seu de 5 kg                           | 12 01 258 000 |

(1) Voir mention complète à la fin du catalogue.

# ACCESSOIRES DE STÉRILISATION

## Test BOWIE & DICK

Test pour le contrôle du bon fonctionnement des stérilisateur à vapeur d'eau.

- Test à usage unique.
- Test quotidien en début de journée.
- Lecture facile.
- Conformes aux normes : EN 867-5 et EN ISO 11140 - 1.
- 134° - 3,5 min.
- Validité 5 ans.
- **DM Classe I**



1 boîte de 20 12 06 114 001

## Test HÉLIX

Contrôle la capacité de l'autoclave de classe B à stériliser des objets creux de type A (cavités profondes et étroites).

- Conforme aux normes : EN 867-5 classe B / EN ISO 11140 - 1 classe 6 / EN ISO 11140 - 4.
- **DM Classe I**



1 boîte de 100 12 06 113 001

## Test PRION

Contrôle le bon fonctionnement de l'autoclave de classe B.

- Évalue trois paramètres : température, temps et vapeur d'eau saturée.
- Conforme à la norme : EN ISO 11140 - 1 classe 6.
- **DM Classe I**



1 boîte de 250 12 06 112 001

## Test de pénétration BOWIE & DICK 3M™ COMPLY™

Test de pénétration de vapeur pour stérilisateur à la vapeur saturée 134°C/3,5 min de plateau.

- Le paquet test est positionné sur un panier de 300 mm de hauteur, placé au centre géométrique de la chambre.
- Ce test de vapeur peut être fait à chaud ou à froid en fonction des recommandations du constructeur du stérilisateur.

1 boîte de 20 12 06 052 001

## Indicateur de stérilisation

Permet de vérifier l'efficacité de la stérilisation par vapeur d'eau.

- Combinaison des paramètres de stérilisation : température, durée, vapeur d'eau saturée.
- Conforme aux normes EN867-5 et ISO11140 - 1 et 4.



1 boîte de 250 12 06 110 001

## Sachet à souder sans soufflet

- Sachets de stérilisation destinés à emballer les instruments médico-chirurgicaux pour leur stérilisation en autoclave à vapeur d'eau, afin de pouvoir conserver la stérilité de ces instruments à la sortie du stérilisateur.
- Ces sachets sont à souder avec une thermosoudeuse.
- Conformité : EN868-1, EN868-3, EN868-5 93/42/CEE.



1 boîte de 200  
L. 30 x l. 10 cm 12 05 014 001  
L. 25 x l. 15 cm 12 05 015 001

## Ruban adhésif indicateur

Garantit la stérilisation par son changement de couleur.

- Utilisation pour des températures comprises entre 121° et 134° C.
- Conforme à la norme EN 11140 - 1.
- Dimensions : L. 50 m x l. 1,9 cm.



À l'unité 12 06 111 000

## Ruban indicateur autoclave 3M™ COMPLY™

Sert à sceller les paquets et à les différencier : ceux exposés à la vapeur d'eau de ceux qui ne l'ont pas été.

- Se présente sous forme de papier crêpe adhésif imprimé d'une encre indicatrice en diagonale qui vire progressivement au marron foncé lors d'un cycle de stérilisation par autoclave.
- Dimensions : L. 55 m x l. 1,8 cm.
- **DM Classe I**



À l'unité 12 06 002 000  
Par 28 12 06 002 001

## Sachet de stérilisation à fermeture autocollante

Scellement parfait du sachet grâce aux deux couches d'adhésif sur le rabat.

- Pour chaleur humide
- Témoin de stérilisation intégré
- Fabriqué à partir d'un film polyéthylène transparent et d'une feuille de papier blanc isolant et étanche
- Matériaux certifiés et conformes EN 868 - 3 et 5, EN ISO 11607 - 1 et 2
- **DM Classe I**



1 boîte de 200 sachets

L. 10 x l. 6 cm	12 05 350 001
L. 16,5 x l. 9 cm	12 05 358 001
L. 25 x l. 7,5 cm	12 05 351 001
L. 25 x l. 9 cm	12 05 352 001
L. 26 x l. 14 cm	12 05 353 001
L. 33 x l. 19 cm	12 05 354 001
L. 40 x l. 19 cm	12 05 355 001
L. 50 x l. 30 cm	12 05 357 001

## Gaine de stérilisation à soufflet ou plate

- Composée d'une face papier opaque 60 g/m² perméable à l'air et à la vapeur d'eau et d'une face plastique transparente imperméable en polypropylène.
- Conformité : EN868-1, EN868-3, EN868-5 93/42/CEE.



Gaine plate - Rouleau de 200 m

L. 200 m x l. 5 cm	12 05 040 000
L. 200 m x l. 7,5 cm	12 05 041 000
L. 200 m x l. 10 cm	12 05 042 000
L. 200 m x l. 15 cm	12 05 043 000
L. 200 m x l. 20 cm	12 05 044 000
L. 200 m x l. 25 cm	12 05 045 000
L. 200 m x l. 30 cm	12 05 046 000

Gaine à soufflets - Rouleau de 100 m

L. 100 m x l. 10 x H. 5 cm	12 05 210 000
L. 100 m x l. 15 x H. 5 cm	12 05 211 000
L. 100 m x l. 20 x H. 5 cm	12 05 212 000
L. 100 m x l. 25 x H. 6,5 cm	12 05 213 000

# DÉSINFECTION PAR VOIES AÉRIENNES

## Générateur d'aérosol AEROSEPT 500M<sup>(10)</sup>

Atomiseur autonome et entièrement automatique destiné à la désinfection des surfaces préalablement nettoyées.

- Traitement d'une salle de jusqu'à 300m<sup>2</sup>.
- Conforme NFT 72-281 (2014).
- Procédé entièrement automatique avec pupitre manuel.
- Permet d'effectuer avec les produits associés et adaptés une désinfection des surfaces.
- Fonctionnement simplifié.
- Calcul automatique du temps de diffusion.
- Démarrage différé.
- Arrêt automatique en fin de programme.
- Alimentation : secteur 230 V.
- Dimensions : L. 35 x P. 40 x H. 90 cm.
- Poids : ± 30 kg.



Fonctionne avec :  
ASEPTANIOS AD

Générateur d'aérosol

12 11 012 000

## ANIOS DVA HPH<sup>(2)</sup>

- Désinfection par voie aérienne des surfaces et du matériel médical préalablement nettoyés.
- Formulé sans aldéhyde.
- Désinfection de niveau intermédiaire en 30 minutes de contact.
- Compatible avec l'ancien AEROSEPT vert.
- Utilisation simple avec le procédé AEROSEPT.
- **Produit biocide (Groupe 1 - TP2)**

### Composition :

Ethanol (N°CAS 64-17-5 : 222,4 mg/g), Chlorure de didécylidiméthylammonium (N°CAS 7173-51-5 : 2,1 mg/g), phénoxyéthanol (N°CAS 122-99-6 : 1,0 mg/g), N-(3aminopropyl)-N-dodécylpropane-1,3-diamine (N°CAS 2372-82-9 : 0,3 mg/g), excipients.

### Propriétés microbiologiques :

Bactéricide en 15 min, 20 °C (EN 1040, NF T 72-190).  
Actif sur *Mycobacterium tuberculosis* (BK) en 30 min, 20 °C.  
Levuricide en 15 min, 20 °C (EN 1275, NF T 72-190).  
Actif sur *Aspergillus fumigatus* en 15 min, 20 °C (T 72-301). Actif sur HIV-1 en 15 min, 20 °C.



1 bidon de 5 L

12 01 053 000

4 bidons de 5 L

12 01 053 001

## AEROSEPT ULTRA 150<sup>(10)</sup>

- Atomiseur autonome et entièrement automatique destiné à la désinfection des surfaces préalablement nettoyées.
- Capacité de traitement : salle de 30 à 150 m<sup>2</sup>.
- 2 modes de fonctionnements :
  - Manuel pour un accès aux informations essentielles.
  - Connecté avec pilotage par tablette ou smartphone pour un accès à toutes les options.
- Traçabilité sur support numérique.
- Nouvelle technique brevetée : atomiseur ultrasonique.
- Nouvelle technologie sans compresseur d'air.
- Procédé conforme à la norme NF T 72-281.
- Simplicité d'utilisation.
- Simplicité d'entretien (accès à la pompe facilité).
- Pratique, ergonomique et portatif.
- Alimentation : secteur 230 V.
- Poids : 9 kg.



Aerossept

Fonctionne avec :  
ASEPTANIOS AD



Générateur AEROSEPT ULTRA 150

12 11 011 000

## ASEPTANIOS AD<sup>(2)</sup>

- Désinfection par voie aérienne des surfaces et du matériel préalablement nettoyés.
- Produit sans aldéhyde, sans métaux lourds.
- Produit à base d'acide peracétique : maîtrise de la corrosion.
- Procédés ASEPTANIOS AD / AEROSEPT ULTRA 150 / AEROSEPT 500 / AEROSEPT 500M validés.
- Large spectre dès 30 minutes. (Conforme NFT 72-281)
- Spectre complet en 120 minutes.
- Ne laisse pas de trace au séchage, ni aucun film gras sur les surfaces après aérosolisation.
- Récupération rapide des locaux.
- Produit prêt à l'emploi.
- **Produit biocide (Groupe 1 - TP2)**

### Composition :

Solution stabilisée d'acide peracétique (N° CAS 79-21-0 : +/- 1200 ppm) et de peroxyde d'hydrogène.

### Propriétés microbiologiques :

Bactéricide selon EN 13721/EN 1276\* en 5 min. Fongicide selon EN 13624/EN 1650\* en 5 min. Mycobactéricide selon EN 14348\* en 5 min. Virucide selon EN 14476\* en 5 min. Sporicide selon EN 17126/EN 13704\* en 5 min. \* = conditions de propreté. Efficacité des procédés ASEPTANIOS AD - AEROSEPTS selon la norme d'application NF T 72-281: 7ml/m<sup>3</sup> - 20°C. AEROSEPT ULTRA 150 : \* 30 à 150 m<sup>2</sup> : Bactéricide et levuricide en 30 min. Mycobactéricide en 45 min. Fongicide, sporicide et virucide en 60 min. AEROSEPT 500 / 500M : \* 30 à 150 m<sup>2</sup> - 7 ml/m<sup>3</sup> : Bactéricide en 30 min et levuricide en 15 min. Mycobactéricide en 60 min et fongicide en 120 min. Virucide en 60 min. Sporicide en 120 min \* 30 à 300 m<sup>2</sup> - 7 ml/m<sup>3</sup> : Bactéricide en 30 min et levuricide en 15 min. Fongicide et sporicide en 120 min.



1 bidon de 2 L

12 01 097 000



1 bidon de 5 L

12 01 101 000



## Détergent désinfectant désodorisant vide ordures 3D VO PIN

**NOUVEAU**

- Puissant détergent et désodorisant longue durée.
- À usage professionnel ou public.
- Dosage recommandé : 1<sup>er</sup> (soit 100 mL pour 10 L d'eau) pour le traitement bactéricide et levuricide ou 1,5<sup>e</sup> (soit 150 mL pour 10 L d'eau) pour l'activité sur les virus enveloppés.

### Produit biocide (Groupe 1 - TP2)

**Propriétés microbiologiques :**  
Bactéricide, levuricide et actif sur les virus enveloppés : 20°C, conditions de saleté. Bactéricide à 1<sup>er</sup> : EN 1276 et EN 13697 en 5 min. Levuricide *Candida albicans* à 1<sup>er</sup> : EN 1650 et EN 13697 en 15 min. Actif sur les virus enveloppés à 1,5<sup>e</sup> : EN 14476+A2 (2019) en 5 min.



1 bidon de 5 L 12 01 430 000

## Nettoyant sanitaire journalier NSJ600

### Puissant détartrant Écolabel prêt à l'emploi.

- Pour l'entretien quotidien des surfaces sanitaires.
- Spray mousse pour une meilleure adhérence.
- Efficacité optimale au regard des produits traditionnels, prouvée par les tests de performance passés en laboratoires agréés par l'AFNOR Certification.
- Formulation réduisant les impacts sur l'environnement et sur l'homme dus au cycle de vie du produit.
- Formulé sans phosphate, sans éther de glycol et sans EDTA.
- pH acide fort : 1,8 - 2,8.

**Composition :**  
Contient parmi d'autres composants : moins de 5<sup>e</sup> d'agents de surface non ioniques, parfums.



Senteur pin 1 pulvérisateur de 750 ml 19 03 309 000

## Nettoyant sols et surfaces alcalin NS600

### Nettoyant dégraissant alcalin quotidien concentré écolabel, solubilise et élimine les saouilles mêmes tenaces sur tous les types de sols et surfaces lavables.

- Sur tous types de sols et surfaces non sensibles aux alcalins.
- Pas adapté pour les sols avec émulsion.
- Formulation protégée réduisant les impacts sur l'environnement et sur l'homme dus au cycle de vie du produit.
- Formule concentrée sans phosphate et sans EDTA, s'utilise en quantité réduite par rapport aux produits normaux.
- Dilution à 0,25 % pour réaliser des économies de produit et réduire l'impact environnemental.
- Décroche et solubilise les salissures même tenaces.
- S'utilise aussi en auto-laveuse.
- Parfum orange léger, sans musc ni phtalate.
- pH alcalin produit pur : 10,5 - 11.

**Composition :**  
Contient entre autres : Agents de surface non ioniques : 5-15<sup>e</sup> ; Agents de surface anioniques : <5<sup>e</sup> ; Parfums.



Senteur orange 1 flacon doseur de 1 L remplissable 19 03 306 000

## Nettoyant dégraissant puissant NDP600

### Nettoyant dégraissant puissant écolabel prêt à l'emploi pour toutes surfaces lavables en collectivités, hôpitaux, ...

- Formulé pour dissoudre les salissures les plus rebelles et solubiliser les graisses.
- Efficace sur les graisses, feutres, crayons, souillures alimentaires, traces noires de chaussures, et autres taches rebelles.
- Spray mousse pour une meilleure adhérence et visibilité du produit.
- Sans phosphate, sans phosphonate, sans EDTA, sans NTA.
- pH alcalin : 10,6 - 11,4.

**Composition :**  
Contient parmi d'autres composants : moins de 5<sup>e</sup> d'agents de surfaces anioniques et de surfaces non ioniques.



1 flacon pulvérisateur de 750 ml 19 03 305 000

## Liquide vitres & surfaces modernes LVSM600

### Nettoyant écolabel dégraissant pour les vitres et surfaces modernes en collectivités et milieux professionnels.

- Formule prête à l'emploi.
- Bon pouvoir dégraissant.
- Laisse les surfaces propres, sans trace.

### Applications :

- S'utilise sur toutes les surfaces vitrées et les surfaces modernes (plexiglass, surfaces vitrées et laquées, stratifiées, meubles vernis, formica).

### Éco-responsabilité :

- Formulation réduisant les impacts sur l'environnement et sur l'homme dus au cycle de vie du produit.
- Sans ammoniac, sans éther de glycol et sans EDTA.
- Formulation innovante à base de tensioactifs et d'alcool d'origine végétale (betterave et huile de coco).
- Parfum de synthèse Matcha Thé léger et non entêtant, sans nitromuscs et muscs polycycliques.
- Efficacité prouvée.
- Spray mousse.
- pH acide faible : 4,4-5.

**Composition :**  
Contient entre autres : moins de 5<sup>e</sup> d'agents de surfaces anioniques, parfums.



1 flacon pulvérisateur de 750 ml 19 03 304 000

## Liquide pour la plonge manuelle<sup>(1)</sup>

### Formule concentrée en actifs dégraissants, sans parfum et sans colorant.

- Nettoyant dégraissant efficace.
- Contient des tensioactifs fabriqués à partir du coco, du glucose et du colza.
- Avec son pH neutre (pH 6,7), il respecte le film hydrolipidique de la peau.
- Formule performante et économique.

**Composition :**  
Entre 5<sup>e</sup> et 15<sup>e</sup> d'agents de surface anioniques. Moins de 5<sup>e</sup> d'agents de surface non ioniques, agents conservateurs.



1 flacon de 1 L 19 04 003 000

## Gel détartrant WC GD600

### Nettoyant détartrant WC écolabel prêt à l'emploi.

- Pour le nettoyage régulier des WC et urinoirs.
- Formulé sans phosphate, sans éther de glycol et sans EDTA.
- Matières premières d'origine végétale.
- Efficacité prouvée significativement supérieure à celle des produits traditionnels.
- Bec canard pour atteindre facilement les zones difficiles d'accès.
- N'altère pas les surfaces traitées, sauf les surfaces sensibles aux acides (type marbre).
- Sans risque pour les fosses septiques.
- pH : 2,05-2,55.

**Composition :**  
moins de 5<sup>e</sup> d'agents de surface non ioniques, parfums.



Senteur pin 1 flacon de 750 ml 19 03 312 000

## Dégraissant cuisine Mutli-surfaces DMS+600

### Excellent dégraissant Écolabel très efficace sur les graisses cuites et carbonisées, idéal pour les fours, pianos, hottes, grills, planchas, inserts et toutes surfaces non sensibles aux alcalins.

- Particulièrement actif sur les graisses figées.
- Spray mousse pour une meilleure adhérence et visibilité du produit.
- S'utilise sur les inox mais ne pas utiliser sur l'aluminium, alliages légers et les surfaces sensibles aux alcalins.
- Pulvériser le produit pur pour éliminer les graisses sur les surfaces type fours, friteuses, hottes, pianos, grills, plaques de cuisson, planchas, inserts.
- Formule sans EDTA, sans phosphate, sans phosphonate.
- Produit à usage strictement professionnel.
- pH pur : 13-14

**Composition :**  
Moins de 5<sup>e</sup> d'agents de surface non ioniques.



1 pulvérisateur de 750 ml 19 03 308 000

(1) Voir mention complète à la fin du catalogue.

## Nettoyant odorisant concentré Clean Safe

**Nettoie et odorise durablement, sans mousser, tous les sols et surfaces dures lavables.**

- Formule hypoallergénique\* conçue pour minimiser le risque d'allergies respiratoires et cutanées.
- Nettoie et dégraisse tous types de sols et surfaces, même fragiles, dès 0,2 %.
- Odorise instantanément et de manière durable : jusqu'à 8 heures de rémanence.
- Emballage 100 % recyclable.
- Senteur délicate de fleur de coton.
- Sans pictogramme ni mention de danger.

### Mode d'emploi :

- Diluer et appliquer en recouvrant toute la surface à traiter à l'aide d'un bandeau ou d'une lavette. Laisser sécher. Utilisable en préimprégnation et en machines.

**Composition :**  
5\* ou plus, mais moins de 15\* : agents de surface non ioniques.  
Moins de 5\* : agents de surface anionique. Parfum.

## Détachant ultra puissant CLEAN POWER

**Nettoyant détachant formulé à base de solvants d'origine végétale.**

- Agit efficacement sur les taches les plus tenaces (encres, feutres indélébiles, colles, correcteurs,...).
- Convient pour de multiples surfaces, même les plus fragiles (sauf vitres).
- Formule prête à l'emploi.
- Sans pictogramme de danger.
- Apte au contact alimentaire après rinçage à l'eau potable.
- Parfum frais de pin des Landes : odeur non entêtante.

### Mode d'emploi :

- Pulvériser à 10 à 15 cm de la zone à nettoyer.
- Laisser agir quelques minutes.
- Frotter et rincer avec une éponge humide.
- Laisser sécher.

### Composition :

Moins de 5\* : agents de surface non ioniques, agents de surface anioniques.

Spécialement dédié à l'hygiène des EHPAD, petite enfance...



YouTube



\* Sans allergène déclaré conformément au règlement CE 648/2004.



1 1 bidon de 1 L 12 01 460 000 2 1 bidon de 5 L 12 01 461 000



1 1 pulvérisateur de 750 ml 12 01 464 000 2 1 bidon de 5 L 12 01 465 000

## Nettoyant capteur Clean Safe

**Allie détergence et dépollution de l'air intérieur. Formule hypoallergénique\* conçue pour minimiser le risque d'allergies respiratoires et cutanées.**

- Nettoie tous types de sols et surfaces.
- Contient des agents capteurs qui emprisonnent le formaldéhyde et inactivent ses effets indésirables sur la santé.
- Sans allergène, ni colorant.
- Emballage 100 % recyclable.
- Senteur sucrée de fleurs du verger.
- Pulvérisateur de 750 ml prêt à l'emploi.
- Bidons de 1 L et 5 L à diluer.

### Mode d'emploi :

- Prêt à l'emploi : Pulvériser directement sur les surfaces à traiter, laisser agir quelques minutes si possible puis essuyer, ou pulvériser sur une lavette puis nettoyer la surface. Utilisable en préimprégnation.
- Concentré à diluer : Diluer et appliquer en recouvrant.
- Diluer et appliquer en recouvrant toute la surface à traiter à l'aide d'un bandeau ou d'une lavette. Laisser sécher. Utilisable en préimprégnation et en machines.

**Composition :**  
Moins de 5\* : agents de surface anioniques, agents de surface non ioniques.

Spécialement dédié à l'hygiène des EHPAD, petite enfance... en accord avec la nouvelle réglementation sur la qualité de l'air intérieur des ERP.



YouTube



\* Sans allergène déclaré conformément au règlement CE 648/2004.



1 1 pulvérisateur de 750 ml 12 01 469 000 2 1 bidon de 1 L 12 01 458 000 3 1 bidon de 5 L 12 01 459 000



## Traitement des odeurs Clean Odor

**L'alliance des enzymes aux propriétés naturelles de dégradation des graisses et matières organiques, et des dérivés issus de la résine de pin des Landes aux pouvoirs dégraissant et solvant.**

- Nettoie en profondeur et élimine les odeurs d'urine et matières fécales.
- Odorise durablement et fait briller les sols et les surfaces traités.
- S'utilise aussi bien en pur qu'en dilution (dès 1%) sur tous types de sols et surfaces dont le linge souillé.
- À pulvériser directement sur les surfaces à traiter et/ou à diluer pour nettoyer et odoriser les sols.
- Propriétés naturelles de bio-dégradation des graisses.
- Élimine biologiquement les salissures.
- 93% d'ingrédients d'origine naturelle.
- Emballage 100% recyclable.

### Mode d'emploi :

- Nettoyage et odorisation des sols : diluer à 1% (50 ml pour 5 l d'eau). Odorisation en pulvérisation : utiliser pur.
- Traitement des odeurs multi-usages : linge souillé avant lavage, containers DASRI, EHPAD et Gériatrie, toilettes publics, plinthes et tapis, moquettes (utilisable avec un injecteur extracteur), rideaux, tous types de sols, ...

### Composition :

Moins de 5% : agents de surface anioniques, agents de surface non ioniques, Parfums (benzyl benzoate, coumarin, limonène) ; enzymes, Conservateurs (chlorométhylisothiazolinone, méthylisothiazolinone).



1 pulvérisateur de 750 ml 12 01 456 000

2 1 bidon de 5 L 12 01 457 000

## Détergent désinfectant multi-surfaces PAE ACTIPUR

**La triple alliance des enzymes aux propriétés naturelles de dégradation des graisses et matières organiques, des dérivés issus de la Résine de Pin des Landes aux pouvoirs dégraissant et solvant et de l'acide lactique, désinfectant biosourcé issu de la fermentation.**

- Formule prête à l'emploi.
- Nettoie, dégraisse et désinfecte les surfaces et petits objets.
- Contact alimentaire.
- Bactéricide, levuricide et action virucide.
- 99,5% d'ingrédients d'origine végétale et minérale.
- Propriétés naturelles de bio-dégradation des graisses.
- Senteur fraîche très légère.

### Mode d'emploi :

- Pulvériser sur une lavette et nettoyer les surfaces, laisser agir 5 à 15 minutes selon l'activité recherchée, essuyer. Rincer à l'eau potable lorsque les surfaces sont destinées à entrer en contact avec les denrées alimentaires (conformément à l'arrêté du 19/12/2013). Utilisable sur vitres et inox.

● **Produit biocide (TP2 & 4)**

### Composition :

Contient parmi d'autres composants : moins de 5% : agents de surface non ioniques, agents de surface anioniques, Parfums, Enzymes, Désinfectants : acide lactique (CAS n°79-33-4 : 30,03 g/l) ; acide glycolique (CAS n°79-14-1 : 2,80 g/l). Contient aussi : eau, solvants, dénaturants.

### Propriétés microbiologiques :

Bactéricide : en 5 min en conditions de saleté à 20°C (NF EN 1276, NF EN 13697), sur *Salmonelle* et *Listeria* en 5 min en conditions de saleté à 20°C (NF EN 13697), Levuricide : en 15 min en conditions de saleté à 20°C (NF EN 1650 + A1, NF EN 13697), en 5 min en conditions de saleté 20°C (NF EN 16615) Action virucide : sur Vaccine (couvre tous les virus enveloppés dont Coronavirus - NF EN 14476 + A2) et Rotavirus en 5 min en conditions de saleté à 20°C (NF EN 14476 + A1), sur Adenovirus en 15 min en conditions de propreté à 20°C (NF EN 14476 + A2).



1 pulvérisateur de 750 ml

12 01 466 000

## Détergent tous sols et multi-surfaces

**L'alliance des enzymes aux propriétés naturelles de dégradation des graisses et matières organiques, et des dérivés issus de la résine de pin des Landes aux pouvoirs dégraissant et solvant.**

- Nettoie et dégraisse tous types de sols, même fragiles (sauf surfaces vitrées).
- Désincruste les joints.
- Sans pictogramme ni mention de danger.
- Apte au contact alimentaire après rinçage à l'eau potable.
- 94% d'ingrédients d'origine naturelle.
- Propriétés naturelles de bio-dégradation des graisses.
- Parfum frais de pin des Landes.

### Mode d'emploi :

- Dosage recommandé pour 6 litres d'eau : 0,25% soit 15 ml pour un sol peu sale et 0,50% soit 30 ml pour un sol sale. Peut s'utiliser en autolaveuse à un dosage de 0,5%. Diluer dans de l'eau tiède (température inférieure à 45°C), appliquer, laisser sécher, ne pas rincer. Rincer à l'eau potable uniquement lorsque la surface est destinée à entrer en contact avec des denrées alimentaires (conformément à l'arrêté du 19/12/2013).

### Composition :

Contient parmi d'autres composants : moins de 5% : agents de surface anioniques, agents de surface non ioniques ; parfum ; enzymes.



1 bidon de 1 L 12 01 462 000

2 1 bidon de 5 L 12 01 463 000

## Détartrant désinfectant sanitaires PAE ACTIPUR

**La triple alliance des enzymes aux propriétés naturelles de dégradation des graisses et matières organiques, des dérivés issus de la Résine de Pin des Landes aux pouvoirs dégraissant et solvant et de l'acide lactique, désinfectant biosourcé issu de la fermentation.**

- Formule prête à l'emploi.
- Nettoie, détartre, désinfecte, fait briller et parfume agréablement les surfaces sanitaires.
- Bactéricide, levuricide, action fongicide et virucide.
- Efficace sur traces de savons et dépôts calcaires.
- 99,4% d'ingrédients d'origine végétale et minérale.
- Propriétés naturelles de bio-dégradation des graisses.
- Senteur fraîche agréablement mentholée.

### Mode d'emploi :

- Pulvériser sur une lavette et appliquer sur les surfaces, laisser agir 5 à 15 minutes selon l'activité recherchée, frotter, rincer. Conforme à l'arrêté contact alimentaire du 19/12/2013 après rinçage à l'eau potable.

● **Produit biocide (TP2 & 4)**

### Composition :

Produit biocide liquide (AL) : contient moins de 5% : agents de surface non ioniques ; agents de surface anioniques ; parfum ; enzymes ; désinfectants (acide lactique n° CAS 79-33-4 : 30,45 g/l et acide glycolique n° CAS 79-14-1 : 2,84 g/l). Contient aussi : eau, glycérine, solvant.

### Propriétés microbiologiques :

Bactéricide : en 5 min en conditions de saleté à 20°C (NF EN 1276, NF EN 13697), Levuricide : en 15 min en conditions de saleté à 20°C (NF EN 1650 + A1 et NF EN 13697), en 5 min en conditions de saleté 20°C (NF EN 16615), Fongicide : sur *Cladosporium cladosporioides* en 15 min en conditions de saleté à 20°C (NF EN 13697), Virucide : sur Vaccine (couvre tous les virus enveloppés dont Coronavirus) (NF EN 14476 + A2) et Rotavirus en 5 min en conditions de saleté à 20°C (NF EN 14476 + A1), sur Adenovirus en 15 min en conditions de propreté à 20°C (NF EN 14476 + A2).



1 pulvérisateur de 750 ml 12 01 467 000

2 1 bidon de 5 L 12 01 468 000





## Aspirateur nettoyeur REGULUS

Combinaison de 2 étapes de travail en 1 seul appareil pour un gain de temps.

- ✓ Sans fil pour un maximum de confort et de flexibilité.
- ✓ Système avec 2 réservoirs de 500 ml (eau propre) et 400 ml (eau sale).
- ✓ Le rouleau rotatif en microfibrilles élimine facilement les tâches (jusqu'à 3000 tours/minutes).
- ✓ Deux niveaux d'intensité de nettoyage mode éco et mode turbo.
- ✓ Équipé d'un socle pour le programme autowash : fonction pratique permettant de laisser l'appareil debout et nettoyer le rouleau.
- ✓ Rouleau interchangeable.
- ✓ Grande autonomie de batterie (jusqu'à 65 m<sup>2</sup>), recharge sous 3 heures.
- ✓ Alimentation : 1 batterie lithium-ion.
- ✓ Dimensions : L. 29,5 x l. 29,5 x H. 119 cm.
- ✓ Poids : 3,3 kg
- ✓ **Garantie : 2 ans**



Aspirateur nettoyeur

18 15 019 000

## Nettoyeur vapeur CLEAN TENSO

Le nettoyeur vapeur au temps de chauffe très court qui élimine 99,9 % des bactéries sans produit chimique.

- ✓ Nettoyage hygiénique.
- ✓ La vapeur élimine 99,99 % des bactéries sans produit chimique.
- ✓ Temps de chauffe de moins de 30 secondes.
- ✓ Autonomie de 40 minutes.
- ✓ Manche pliable pour faciliter le rangement.
- ✓ Équipé de 6 buses pour une distribution uniforme de la vapeur.
- ✓ Fourniture d'un accessoire spécial tapis pour un nettoyage parfait.
- ✓ Réservoir XL 550 ml amovible jusqu'à 40 minutes d'utilisation.
- ✓ Câble extra long de 6,5 m.
- ✓ Alimentation : secteur 230 V.
- ✓ Dimensions : L. 31 x l. 21 x H. 115 cm.
- ✓ Poids : 2,99 kg
- ✓ **Garantie : 2 ans**



Nettoyeur vapeur clean tenso

12 11 048 000

## ANIOS nettoyant SOLS<sup>(1)</sup>

- ✓ Solution concentrée pour usage professionnel. S'utilise à la dilution de 0,25 % (une dose de 20 ml pour un seau de 8 l d'eau), appliquer la solution sur la surface à nettoyer à l'aide d'une frange ou utiliser en autolaveuse puis laisser sécher. Pour réduire l'impact environnemental, respectez les doses recommandées d'utilisation.



1 bouteille de 750 ml

19 03 315 000

## Gel désinfectant nettoyant WC HYGINET

Assure en une seule intervention l'hygiène et l'assainissement des locaux type salle d'eau, sanitaires...

- ✓ Prêt à l'emploi.
- ✓ 4 en 1 : détartrant, nettoyant, désinfectant et désodorisant.
- ✓ Ne pas utiliser sur pierres calcaires ou naturelles et sur aluminium.
- **Produit biocide (TP2)**



4 en 1



1 bidon de 1 L

12 01 335 000

- 1 1 bidon de 1 L
- 2 1 bidon de 5 L

19 03 150 000  
19 03 210 000

## Lessive atomisée désinfectante<sup>(3)</sup>

- Lavage et désinfection du linge, tous textiles : blancs, couleurs, coton et synthétiques, dès 40 °C, même en eau très calcaire.
- Procure d'excellents résultats grâce à sa haute concentration en agents de blanchiment, enzymes, tensio-actifs et agents alcalins.
- Efficace dès les basses températures.
- **Produit biocide (Groupe 1 - TP 2)**

### Composition :

\*Poudre à base de percarbonate de sodium (15,6%), tétra acétyl éthylène diamine (4,2%), excipients. Composition en substance active d'une solution à 1% : Acide péracétique (généré in situ) (N° CAS 79-21-0) : +/- 100 ppm, soit +/- 0,01%.

### Propriétés microbiologiques :

Bactéricide : EN 1040, EN 1276, EN 1276 en conditions d'utilisation : Température 40 °C, concentration : 10 g/l et temps de contact : 15 min. Bactéricide EN 1276 sur souches sauvages.



1 sac de 15 kg

12 01 156 000

## Sac hydrosoluble

- Collecte, transport et lavage sécurisé du Linge Contaminé.
- Sacs entièrement soluble à l'eau chaude + lien entièrement soluble à l'eau froide pour une libération rapide du linge en machine à laver.
- Dimensions : L. 66 x l. 84 cm.



4 cartons de 25 sacs

19 06 090 002

## STERILINGE SA<sup>(9)</sup>

- Désinfection du linge contaminé, avant lavage, en trempage, en cuve statique ou machine rotative.
- Formulation sans aldéhyde.
- Pouvoir moussant contrôlé.
- Stabilité en eau froide ou chaude.
- **Produit biocide (Groupe 1 - TP 2)**

### Composition :

Chlorure de didécyl diméthyl ammonium (N° CAS: 7173-51-5 - 60 mg/g), excipients.

### Propriétés microbiologiques :

Bactéricide en 15 min, 0,5%, 20 °C : EN 1276. Fongicide en 15 min, 0,5%, 20 °C : EN 13624. Actif à 0,5% sur HIV-1 en 15 min, 20 °C. Actif à 1% sur PRV (virus modèle HBV) en 15 min et BVDV (virus modèle HCV) en 5 min, 20 °C.



4 bidons de 5 L

12 01 205 001

## SOUPLANIOS<sup>(9)</sup>

- Assouplissant désinfectant du linge en fin de cycle de lavage.
- Actif sur bactéries, levures et moisissures.
- Assouplit le linge avant lavage.
- **Produit biocide (Groupe 1 - TP 2)**

### Composition :

Chlorure de didécyl diméthyl ammonium (N° CAS: 7173-51-5 : 25 mg/g), excipients.

### Propriétés microbiologiques :

Activité bactéricide en 3 heures selon le protocole de la norme EN 1276. Activité fongicide en 6 heures selon le protocole de la norme EN 1650.



1 bidon de 5 L

12 01 028 000

## Savon d'Alep détachant naturel

Savon solide détachant 100% naturel élaboré à partir d'huiles d'olive et de baie de laurier.

- Un détachant économique et écologique.
- Simple d'utilisation : il suffit de frotter directement le savon sur les taches les plus tenaces, puis mettre en machine.

### Composition :

Sodium Olivat, Aqua (Water), Sodium Laurus Nobilate, Sodium Hydroxide.



1 pain de 200 g

19 05 111 000



## Savon détachant

Fabriqué à base de fiel de bœuf, c'est un puissant détachant naturel.

- Pour toutes les taches rebelles : encre, fruits, graisse, vin, feutre, herbe, chocolat...
- Naturel, économique et simple d'utilisation.
- Le fiel de bœuf possède la propriété de disperser les graisses.

### Composition :

Savons : plus de 30%. Fiel de bœuf moins de 5%.

Tenir hors de portée des enfants.



1 pain de 100 g

19 05 232 000

(3) (9) Voir mention complète à la fin du catalogue



**Essuie-main continu TORK PEAKSERVE®**

- Tork PeakServe® : la dernière innovation conçue pour les sanitaires à fort trafic où le personnel doit optimiser le temps de nettoyage et maintenir une circulation fluide des usagers.
- Compatible avec les essuie-mains Tork PeakServe® Essuie-mains continus™, le système possède une capacité très élevée de plus de 2 100 essuie-mains, qui peuvent être distribués rapidement et sans interruption pour maintenir une circulation fluide.
- Les consommables compressés facilitent le rechargement à tout moment et sont faciles à stocker et transporter, ce qui permet au personnel de se concentrer sur le nettoyage et non sur le rechargement.

Dimensions : L. 22,5 x l. 20,1 cm



1	12 paquets de 410 formats	14 06 043 001
<b>Distributeurs associés</b>		
2	○ Distributeur Blanc L. 37 x l. 10,1 x H. 73 cm	14 06 053 010
3	● Distributeur Noir L. 37 x l. 10,1 x H. 73 cm	14 06 053 030

**Papier d'essuyage TORK REFLEX® Mini**

- Le papier d'essuyage multi-usage 2 plis Tork Reflex® est idéal pour absorber les liquides et s'essuyer les mains.
- Ce papier peut s'utiliser avec le mini distributeur à dévidage central distribution feuille à feuille Tork Reflex®, qui s'adapte au rythme de votre équipe, réduit la consommation et minimise le risque de contamination croisée.

Dimensions : L. 35,5 x l. 19,4 cm.



1	9 bobines de 200 formats	14 03 012 011
<b>Distributeur associé</b>		
2	Distributeur Tork Reflex® Mini H. 32,1 x l. 19,1 x P. 18 cm	14 06 311 300

**Papier d'essuyage TORK REFLEX®**

- Le papier d'essuyage multi-usage 1 ou 2 plis Tork Reflex® est idéal pour les tâches d'essuyage et l'essuyage des mains, grâce à sa résistance et à son haut niveau d'absorption.
- Ce papier peut s'utiliser avec le distributeur à dévidage central distribution feuille à feuille Tork Reflex®, qui s'adapte au rythme de votre équipe, réduit la consommation et minimise le risque de contamination croisée.
- Le distributeur portable (●) est livré avec une bobine (○), prêt à l'emploi.



1	6 bobines de 450 formats	Papier d'essuyage 2 plis	14 02 017 001
<b>Distributeur associé</b>			
3	Distributeur portable Tork Reflex®	H. 22,2 x l. 27,8 x P. 23,6 cm	14 06 033 301

2	6 bobines de 340 formats	Papier d'essuyage 1 pli	14 03 011 011
<b>Distributeur associé</b>			
4	Distributeur Tork Reflex®	H. 33,1 x l. 25,5 x P. 23,9 cm	14 06 306 300





# ESSUIE-MAINS



Think ahead.

## Essuie-mains interfoliés TORK XPRESS®

- Offrez un séchage des mains et un confort supérieurs à vos clients avec les essuie-mains interfoliés Tork Xpress® Premium qui procurent une meilleure sensation pour les mains.
- Rapidité et capacité d'absorption pour un séchage rapide des mains.
- Ces essuie-mains sont adaptés au distributeur pour essuie-mains interfoliés Tork Xpress® pour les sanitaires à fréquentation moyenne.
- Ils s'adaptent parfaitement aux petits espaces et offrent confort et hygiène.



Format compact idéal lorsque l'espace est limité ou que le montage n'est pas possible.



1	Essuie-mains PREMIUM extra-doux pliage en M - 2 plis	L. 34 x l. 21,2 cm	21 paquets de 100 formats	14 03 030 001
2	Essuie-mains ADVANCED doux pliage en Z - 2 plis	L. 25,5 x l. 21,2 cm	21 paquets de 180 formats	14 03 032 001
3	Essuie-mains PREMIUM doux pliage en Z - 2 plis	L. 25,5 x l. 21,2 cm	21 paquets de 150 formats	14 03 031 001

### Distributeurs associés

4	Distributeur TORK XPRESS® MINI	L. 30,2 x P. 10,1 x H. 29,2 cm	14 06 313 010
5	Distributeur TORK XPRESS®	L. 30,2 x P. 10,2 x H. 44,4 cm	14 06 307 000
6	Distributeur portable TORK XPRESS®	L. 32,3 x l. 11,6 x H. 21,8 cm	14 06 314 000

## Essuie-mains rouleau TORK MATIC®

- Parfaits pour les sanitaires, les essuie-mains rouleaux Tork Matic® sont doux et présentent un joli gaufrage bleu en forme de feuille.
- Ils séchent les mains rapidement et efficacement grâce à la fonction QuickDry™.
- Les rouleaux sont adaptés au Tork Matic® Distributeur pour Essuie-mains rouleau, développé pour un entretien facilité dans les sanitaires à forte fréquentation.
- Il permet de gagner du temps et de contrôler la consommation grâce à la distribution feuille à feuille.



Distributeur essuie-mains électronique avec réglage de la longueur de découpe de la feuille. Hygiène garantie, no touch.



1	Essuie-mains Premium - 2 plis	L. 100 m x l. 21 cm	6 rouleaux	14 03 039 001
2	Essuie-mains Universal - 2 plis	L. 150 m x l. 21 cm	6 rouleaux	14 03 040 001

### Distributeurs associés

3	Distributeur TORK MATIC® INTUITION™	L. 33,1 x l. 20,6 x H. 36,8 cm	14 06 316 000
4	Distributeur TORK MATIC®	L. 33,7 x l. 20,3 x H. 37,2 cm	14 06 315 000

## Distributeur ABS SÉRIE 5 MINI & ABS SÉRIE 7 MAXI

- En ABS.
- Pour rouleau médium.
- Dévidage central.
- Fermeture à clé.
- Fenêtre de visualisation de niveau.

- Capacité :**
- Mini : laize 23 cm / ø 14,4 cm.
  - Maxi : laize 23 cm / ø 20,5 cm.
  - Vendu vide.



1 Distributeur MINI	L. 18 x P. 17,5 x H. 33 cm	14 06 025 000
2 Distributeur MAXI	L. 23 x P. 23 x H. 33,4 cm	14 06 027 000

### Consommable - Distributeur MINI

Essuie-mains 2 plis	L. 20 x l. 30 cm	12 rouleaux de 200 formats	14 03 051 011
---------------------	------------------	----------------------------	---------------

### Consommables - Distributeur MAXI

Essuie-mains blanc ouaté 2 plis - L. 20 x l. 30 cm	6 rouleaux de 450 formats	14 03 061 001
Essuie-mains blanc gaufré collé 2 plis - L. 20 x l. 30 cm	6 rouleaux de 450 formats	14 03 056 011

## Distributeur ABS SÉRIE 7 PH double rouleau

- En ABS blanc.
- Peut contenir 2 recharges rouleau format domestique.
- Système assurant une disponibilité continue du papier et empêchant l'accès au rouleau de rechange jusqu'à ce qu'il soit complètement vide, éliminant aussi le gaspillage.
- Aspect compact, fermeture à clé et témoin de change.
- Vendu vide.
- Dimensions : L. 32,4 x P. 14,6 x H. 21 cm.



Distributeur ABS SÉRIE 5 PH double rouleau	14 06 180 010
--	---------------

### Consommables

Papier toilette gaufré 2 plis	L. 9,5 x l. 11,5 cm	48 rouleaux de 180 formats	14 05 019 001
Papier toilette gaufré 2 plis	L. 9,5 x l. 11 cm	96 rouleaux de 200 formats	14 05 020 011

## Papier toilette MAXI COMPACT

- Compatible avec le distributeur ABS SÉRIE 5 PH double rouleau.
- Ouate pure cellulosique de qualité supérieure.
- Autonomie de 4 rouleaux traditionnels type grand public dans le volume d'un seul.
- Contient un mandrin.
- Épaisseur double, double moletage.
- 500 formats de 11,5 cm, 2 plis blanc.
- Dimensions : L. 9,2 x l. 11,5 cm.



Papier toilette 2 plis	36 rouleaux de 500 formats	14 05 018 001
------------------------	----------------------------	---------------

## Essuie-mains



Réalisé dans une ouate pure cellulose de qualité supérieure. Fibres longues alliant souplesse, résistance et douceur. Utilisable en milieu alimentaire. Recommandé dans la méthode HACCP. 36 g/m<sup>2</sup>.

Réalisé dans une ouate pure pâte de cellulose d'une grande douceur. Double épaisseur assemblée par double moletage. 38 g/m<sup>2</sup>.

2



En ouate d'origine recyclée à fort grammage et teintée dans la masse. Double épaisseur assemblée par gaufrage pour une garantie de confort et de résistance. 39 g/m<sup>2</sup>.

<b>Rouleau</b>			
1 Essuie-mains 2 plis lisses 2 x 18 g/m <sup>2</sup> - Blanc	L. 22 x l. 35 cm	6 rouleaux de 450 feuilles	14 03 027 001
<b>Enchevêtré</b>			
1 Pliage en W - 2 plis lisses 2 x 19 g/m <sup>2</sup> - Blanc	L. 22 x l. 34 cm	30 paquets de 125 feuilles	14 03 026 001
2 Pliage en V - Bleu	L. 21 x l. 22,5 cm	15 paquets de 210 feuilles	14 03 067 061

## Distributeur à découpe automatique pour essuie-mains

- En ABS.
- Pour essuie-mains en rouleaux.
- Lame auto-affutable.
- Fenêtre de visualisation de niveau.
- Capacité : laize 20 cm / ø 19,5 cm.
- Vendu vide.
- Dimensions : L. 31,4 x P. 20,4 x H. 33 cm.



1 Distributeur à découpe automatique	14 06 049 000
<b>Consommable</b>	
2 Essuie-mains 2 plis	L. 150 m 6 rouleaux de 150 m 14 03 066 002

## Distributeur ABS SÉRIE 7 pour essuie-mains pliés

- Distributeur en ABS.
- Pour essuie-mains pliés.
- Fermeture à clé - Partie frontale abattable.
- Capacité : 600 essuie-mains/Laize jusqu'à 26 cm.
- Vendu vide.
- Dimensions : L. 27,5 x P. 13 x H. 36,5 cm.



1 Distributeur pour essuie-mains pliés ABS SÉRIE 7	14 06 026 000
<b>2 Consommables</b>	
Essuie-mains pliage en W - L. 22 x l. 34 cm	32 paquets de 100 formats 14 03 053 011
Essuie-mains pliage en V - L. 25 x l. 21 cm	20 paquets de 160 formats 14 03 055 011
Essuie-mains pliage en Z - L. 22 x l. 23 cm	25 paquets de 150 formats 14 03 058 011
Essuie-mains pliage en Z - L. 22,5 x l. 22,5 cm	20 paquets de 130 formats 14 03 068 011

## Distributeur ABS SÉRIE 7 MAXIROL

- En ABS.
- Fermeture à clé - Témoin de change.
- Utilisation de différents types de rouleaux (jusqu'à 400 m de long et 28 cm de diamètre)
- Bobine spécifique requise : avec appui latéral et sans mandrin pour distribuer le papier par le centre de la base.
- Vendu vide.
- Dimensions : L. 33 x P. 12,5 x H. 34 cm.



1 Distributeur ABS SÉRIE 7 MAXIROL	14 06 028 000
<b>Consommable</b>	
2 Papier toilette 2 plis	14 05 017 001



## Papier toilette TORK JUMBO® Rouleau

- Le papier toilette Jumbo Tork® concilie performance et coût abordable et convient pour les sanitaires à fréquentation moyenne à élevée.



2 TORK JUMBO Maxi Advanced 2 plis L. 35 x l. 9,1 cm - 6 rouleaux de 380 m 14 02 012 001

### Distributeurs associés

3 Distributeur TORK JUMBO® MAXI métal L. 32,5 x P. 11,8 x H. 31,9 cm 14 06 004 010

4 Distributeur TORK JUMBO® MAXI ABS L. 36 x P. 13,3 x H. 43,7 cm - 14 06 017 010

1 TORK MINI JUMBO Universal 1 pli L. 14 x l. 9,4 cm - 12 rouleaux de 240 m 14 02 010 001

### Distributeur associé

5 Distributeur TORK JUMBO® MINI ABS L. 27,5 x P. 13,2 x H. 34,5 cm - 14 06 312 010

## Papier toilette rouleau doux TORK Mid-size sans mandrin Premium - 2 plis

- Idéal pour les sanitaires à trafic faible à moyen.
  - Deux rouleaux pour supprimer les risques de ruptures.
  - Il offre un aspect de meilleure qualité et une bonne performance.
- Dimensions : L. 51,8 m x l. 9,3 cm.



1 Papier toilette 2 plis - 48 rouleaux de 450 formats 14 05 002 011

### Distributeurs associés

2 ○ Blanc L. 36 x l. 20,7 x P. 13 cm 14 06 050 010

3 ● Noir L. 36 x l. 20,7 x P. 13 cm 14 06 050 030

## Papier toilette rouleau feuille à feuille TORK SMARTONE®

- Les rouleaux Tork SmartOne ont une très grande capacité et sont adaptés aux sanitaires exigeants et hautement fréquentés (hygiène irréprochable garantie par le système feuille à feuille). Il s'agit d'un système de distribution efficace qui permet de contrôler la consommation grâce aux feuille à feuille.
  - Fabriqué en France.
- Dimensions : L. 18 x l. 13,4 cm.



1 Papier toilette 2 plis - 6 rouleaux de 1 150 formats 14 05 010 011

### Distributeurs associés

2 ○ Blanc L. 26,85 x P. 15,5 x H. 26,7 cm 14 06 036 010

3 ● Noir L. 26,85 x P. 15,5 x H. 26,7 cm 14 06 036 030

## Papier toilette feuille à feuille doux TORK

- Le système pour papier toilette feuille à feuille Tork offre une distribution feuille à feuille hygiénique réduisant la consommation et le temps consacré à l'entretien.
  - Le papier toilette feuille à feuille doux Tork Premium concilie performances et apparence et toucher exceptionnels.
  - Ce système est idéal pour les sanitaires à fréquentation faible à moyenne, en particulier dans les établissements de soins, de santé et de restauration.
- Dimensions : L. 19 x l. 11 cm.



1 Papier toilette 2 plis - 30 paquets de 252 formats 14 05 005 011

### Distributeur associé

2 Distributeur de papier toilette TORK L. 15,9 x P. 12,8 x H. 27,1 cm 14 06 001 010

## Papier toilette TORK SMARTONE® MINI

- Hygiène irréprochable garantie par le système feuille à feuille.
- Les rouleaux Tork SmartOne Mini sont adaptés aux sanitaires exigeants à fréquentation faible, moyenne ou élevée, selon le distributeur Tork SmartOne Mini choisi.
- Fabriqué en France.



1 Papier toilette 2 plis - 12 rouleaux de 620 formats - L. 18 x 13,4 cm 14 05 011 011

### Distributeurs associés

2 Distributeur TORK SMARTONE® MINI DOUBLE - L. 39,8 x P. 15,5 x H. 22,1 mm 14 06 032 010

3 Distributeur TORK SMARTONE® MINI - L. 21,8 x P. 15,5 x H. 21,85 cm 14 06 039 010

## Papier toilette TORK rouleaux traditionnels

- Papier en ouate de cellulose blanche.
- Doux, résistant et confortable.
- Feuilles prédécoupées.
- 2 plis.



1 Traditionnel sans mandrin L. 12,5 x l. 9,3 cm 24 rouleaux de 400 formats 14 02 004 011

2 Traditionnel doux TORK PREMIUM L. 12,5 x l. 9,6 cm 48 rouleaux de 154 formats 14 05 007 011

3 Traditionnel ADVANCED L. 12 x l. 9,3 cm 48 rouleaux de 200 formats 14 05 017 011





## Tork Mouchoirs Extra Doux Premium

- Ouate extra douce 2 plis.
- Blanc éclatant pour une hygiène renforcée.
- Résistant et absorbant.
- Dimensions : L. 20 x l. 20,8 cm.



1 boîte de 100 14 04 001 010  
30 boîtes de 100 14 04 001 011

## Mouchoirs OUATINELLE

- 2 plis lisses.
- 100% pure ouate, extra blanc.
- Dimensions : L. 21 x l. 21 cm.



40 boîtes de 100 14 04 005 011

## Chiffonnettes EASY BOX

- Chiffons torchon d'essuyage non tissé très absorbant.
- WIPE-TEX en boîte distributrice.
- 80g/m<sup>2</sup>.
- Dimensions : L. 40 x l. 34 cm.



1 boîte de 90 14 02 053 011

## Essuie-tout ESSUIE MAX

- Rouleaux essuie-tout dévidage central.
- Laize 21,5 cm.
- 3 plis pure pâte.
- Gauffré collé ou ouate gauffrée collée.
- Dimensions : L. 22 x l. 24 cm.



12 bobines de 200 14 02 052 011

## Essuie-tout WIZZY BOX

- Boîte d'essuyage multi-usages.
- Équivalent à 4 rouleaux d'essuie-tout classique.
- 180 essuyages pré-découpés.
- 100% pure ouate.
- Dimensions : L. 21 x l. 21 cm.



1 boîte de 180 14 03 062 011  
15 boîtes de 180 formats 14 03 062 012

## Tork rouleau essuie-tout extra absorbant

- Adapté aux tâches d'essuyage quotidiennes, telles que l'essuyage des surfaces, de l'eau, et de l'huile.
- Fibres de pâte vierge.
- Extra absorbant.
- 2 plis, gauffré, blanc.
- Dimensions : L. 24 x l. 23 cm.



24 rouleaux de 64 formats 14 02 018 001

## Essuie-tout ménager

- Blanc, gauffré.
- Dimensions : L. 23 x l. 22 cm.



40 rouleaux de 50 14 03 054 011

## Ouate d'essuyage

- Bobine de ouate d'essuyage prédécoupée en 1 000 formats.
- 2 plis de 19 gr/m<sup>2</sup> soit 38 gr/m<sup>2</sup>, tenue des plis solide garantie par quintuple moletage.
- Ouate recyclée teintée chamois.
- Produit réalisé dans une ouate recyclée fort grammage présentant un bon compromis entre prix et confort d'utilisation avec de bonnes caractéristiques mécaniques d'absorption et de résistance.
- Mandrin Ø 70 mm.
- Dimensions : L. 30 x l. 23,5 cm.



2 bobines de 1 000 formats 14 02 051 011

# GANTS D'EXAMEN & DE CHIRURGIE

## Gants de protection en tissu virucides

### Innovation technologique pour se protéger et protéger les autres.

- Gants innovants permettant d'éliminer les bactéries et le coronavirus grâce à une technologie double action : antivirale & déperlante protectrice.

### Technologie virucide permet :

- D'éviter la propagation des virus ;
- D'éliminer les bactéries ; De détruire la membrane externe du coronavirus.
- Technologie testée et certifiée par un laboratoire indépendant spécialisé dans les tests microbiologiques.
- Maille microfibre douce et confortable.
- Adapté pour les écrans tactiles.
- Résistance de la technologie à 15 lavages machine à 30°C. (Efficacité > 90%).

94% Polyamide / 6% Elasthane.

Lytess



Gants de protection en tissu virucides 1 paire

11 07 130 031

### Gant d'examen vinyle non poudré JOLETI

- Non stérile.
- Non poudré.
- Pour main gauche ou droite.
- Conforme à la directive 93/42/CE.
- DM Classe I



#### Non poudré - 1 boîte de 100

Taille : S - 6/7	11 01 060 221
Taille : M - 7/8	11 01 061 221
Taille : L - 8/9	11 01 062 221
Taille : XL - 9/10	11 01 063 221

### Gant d'examen latex JOLETI

- Non stérile, haute sensibilité.
- Pour main gauche ou droite.
- Surface micro-texturée au niveau de la paume et des doigts
- Conforme au Règlement MDR (UE) 2017/745 et à la Norme Européenne EN 455 1/2/3
- Équipement de Protection Individuelle (EPI): Normes EN 21420 (EN ISO 21420 :2020), EN 374 1/2/4,
- EN 16523-1:2015, EN ISO 374-5:2016 (ISO 16604:2004).
- EPI CAT. III - Type C.
- Contact alimentaire : Conforme réglementation (UE) No 10/2011
- DM Classe I



#### Non poudré - 1 boîte de 100

Taille : S - 6/7	11 02 006 221
Taille : M - 7/8	11 02 007 221
Taille : L - 8/9	11 02 008 221
Taille : XL - 9/10	11 02 009 221

### Gant d'examen nitrile JOLETI

- Non poudré.
- Non stérile, haute sensibilité.
- Usage Unique.
- Pour main gauche ou droite.
- Norme AQL 1,5.
- Coloris : Bleu.
- DM Classe I



#### Non poudré - 1 boîte de 100

Taille : S - 6/7	11 06 001 061
Taille : M - 7/8	11 06 002 061
Taille : L - 8/9	11 06 003 061
Taille : XL - 9/10	11 06 004 061

### RAPPEL :

Pour bien choisir sa taille de gant :  
Mesurez votre tour de main en enroulant votre paume  
avec un mètre à ruban et reportez vous au tableau ci-dessous.

Taille : XS - 5/6	Taille : S - 6/7	Taille : M - 7/8	Taille : L - 8/9	Taille : XL - 9/10
15-17 cm	17-18 cm	18-19 cm	19-20 cm	20-21 cm



## Gant latex Sempermed® derma PF non poudré stérile

- Indications : gants d'intervention stérile.

### Caractéristiques :

- Gants non poudrés, avec une surface micro-texturée et une longueur minimale de 260 mm.
- Forme anatomique, épousant la courbure naturelle des doigts et avec des manchettes à bord roulé.
- Taille imprimée sur le dos de la manchette en noir.
- Produits fabriqués à partir de latex de caoutchouc naturel.

DM Classe IIa - EPI Cat. III



### 1 boîte de 50 paires

Taille : 6	11 02 116 221	Taille : 8	11 02 120 221
Taille : 6,5	11 02 117 221	Taille : 8,5	11 02 121 221
Taille : 7	11 02 118 221	Taille : 9	11 02 122 221
Taille : 7,5	11 02 119 221		

## Gant polyisoprène Sempermed® syntegra IR sans latex non poudré stérile

- Indications : gants de chirurgie stérile.

### Caractéristiques :

- Gants non poudrés avec une surface micro-texturée et une longueur minimale de 270 mm.
- Forme anatomique, épousant la courbure naturelle des doigts et avec des manchettes à bord roulé.
- Taille imprimée sur le dos de la manchette en noir.
- Polyisoprène.
- Produits non fabriqués à partir de latex de caoutchouc naturel.

DM Classe IIa



### 1 boîte de 50 paires

Taille : 6	11 07 110 001	Taille : 8	11 07 114 001
Taille : 6,5	11 07 111 001	Taille : 8,5	11 07 115 001
Taille : 7	11 07 112 001	Taille : 9	11 07 116 001
Taille : 7,5	11 07 113 001		

## Gant d'examen latex non poudré Polysem

- Très confortable et assure une bonne préhension grâce à ses micro-rugosités.
- Non stériles.
- Couleur : crème.
- Longueur : 240 mm.
- Norme AQL 1,5.

DM Classe I - Directive 93/42/CEE modifiée par la Directive 2007/47/CEE



### 1 boîte de 100

Taille : XS - 5/6	11 02 120 001	Taille : L - 8/9	11 02 123 001
Taille : S - 6/7	11 02 121 001	Taille : XL - 9/10	11 02 124 001
Taille : M - 7/8	11 02 122 001		

## Gant Signature Latex OR non poudré\*

- Gant d'intervention stérile sans poudre en latex avec un revêtement en polymères synthétiques (sur la surface interne du gant pour un enfilage facilité sur mains sèches et humides).
- Forme anatomique qui reproduit la forme incurvée de la main et ainsi minimise la fatigue des mains.
- Couleur crème.
- Surface lisse.
- Stérilisation aux rayons Gamma, niveau d'assurance de stérilité 10-6.
- Équipement de Protection Individuel (EPI) de Catégorie III selon la Directive (EU)2016/426. Conforme aux normes EN 420, EN 374-1, 2, 4, 5, EN 16523-1 et ISO 16604.
- Attention : ce produit contient du latex qui peut provoquer des réactions allergiques, voire un choc anaphylactique.

DM Classe IIa



### 1 boîte de 50 paires

Taille : 6,5	11 02 176 001	Taille : 8	11 02 178 001
Taille : 7	11 02 183 001	Taille : 8,5	11 02 179 001
Taille : 7,5	11 02 177 001		

## Gant latex Sempermed® Supreme non poudré stérile

- Indications : gant de chirurgie stérile.
- Coloris blanc.

### Caractéristiques :

- Gant non poudré avec une surface micro-texturée et une longueur minimale de 270 mm.
- Forme anatomique, épousant parfaitement la courbure naturelle des doigts et avec des manchettes à bord roulé.
- Taille imprimée sur le dos de la manchette en noir.
- Produit fabriqué à partir de latex de caoutchouc naturel.

DM Classe IIa - EPI Cat. III



### 1 boîte de 50 paires

Taille : 6	11 02 097 001	Taille : 8	11 02 101 001
Taille : 6,5	11 02 098 001	Taille : 8,5	11 02 102 001
Taille : 7	11 02 099 001	Taille : 9	11 02 103 001
Taille : 7,5	11 02 100 001		

## Gant d'examen vinyle non stérile non poudré Polysem Tactilis

Un gant d'examen confortable, souple et résistant, pour un usage courant.

- De haute qualité, très souple et résistant, fabriqué par double trempage conforme à la norme européenne.
- Ambidextre.
- Bord roulé.
- Ep. ± 0,08 mm mini.
- Longueur ± 240 mm.
- Norme AQL 1,5.

DM Classe I



Taille : XS - 5/6 - 1 boîte de 100	11 01 056 001
Taille : S - 6/7 - 1 boîte de 100	11 01 050 001
Taille : M - 7/8 - 1 boîte de 100	11 01 052 001

Taille : L - 8/9 - 1 boîte de 100	11 01 054 001
Taille : XL - 9/10 - 1 boîte de 90	11 01 055 001



# GANTS D'EXAMEN & DE CHIRURGIE

## Gant en nitrile SENSICARE FREE

- ✓ Gants en nitrile idéal pour les personnes souffrant d'allergies.
- ✓ Sans latex et sans accélérateurs chimiques.
- ✓ Non poudré.
- ✓ Couleur : bleu vif.
- ✓ Excellente sensibilité et bonne adhérence.
- ✓ Non stérile.
- **DM Classe I**



### Boîte de 200

Taille : S	11 06 100 001
Taille : M	11 06 101 001
Taille : L	11 06 102 001

## Gant d'examen Digitil® V

- ✓ Gant d'examen en vinyle, sans poudre non stérile à usage unique pour le diagnostic et les soins.
- ✓ Ambidextre.
- ✓ Boîte de 150.
- ✓ Sans latex, ni DEHP : particulièrement indiqués pour les personnes allergiques au latex (allergie de type I) ou aux accélérateurs (allergie de type IV).



Taille : XS - 5/6	11 01 082 001	Taille : L - 8/9	11 01 081 001
Taille : S - 6/7	11 01 083 001	Taille : XL - 9/10	11 01 084 001
Taille : M - 7/8	11 01 075 001		

## Gant latex non poudré PEHA-SOFT®

Recommandé pour les soins médicaux et infirmiers, les gestes à visée diagnostique.

- ✓ Gants d'examen en latex sans poudre.
- ✓ Excellente sensibilité tactile.
- ✓ Extrémité des doigts micro texturée.
- ✓ Double chlorination.
- ✓ Certifié contact alimentaire.
- ✓ Coloris : jaune.
- ✓ Non stérile.
- ✓ Boîte de 100.



Taille : XS - 5/6	11 02 116 001	Taille : L - 8/9	11 02 112 001
Taille : S - 6/7	11 02 110 001	Taille : XL - 9/10	11 02 113 001
Taille : M - 7/8	11 02 111 001		

## Gant PEHA-SOFT® NITRILE WHITE

Recommandé pour les soins médicaux et infirmiers, les gestes à visée diagnostique.

- ✓ Gant d'examen en nitrile sans poudre.
- ✓ Sans latex, ni phtalates : recommandés pour les personnes allergiques au latex ou sensibles aux gants poudrés.
- ✓ EPI de catégorie III.
- ✓ Finition lisse.
- ✓ Usage unique.
- ✓ Coloris : Blanc.
- ✓ Non stérile.
- ✓ Boîte de 100.



Taille : S - 6/7	11 06 040 001
Taille : M - 7/8	11 06 041 001
Taille : L - 8/9	11 06 042 001

## Gant nitrile RESTORE SENS®

- ✓ Gants en nitrile à la technologie hydratante au lait d'avoine.
- ✓ Permet de protéger les mains du personnel soignant.
- ✓ Couleur vert citron.
- ✓ Sans latex, sans poudre.
- ✓ Non stérile.
- **DM Classe I**



### Boîte de 250

Taille : XS	11 06 055 001
Taille : S	11 06 056 001
Taille : M	11 06 057 001
Taille : L	11 06 058 001

### Boîte de 230

Taille : XL	11 06 059 001
-------------	---------------

## Gant en latex PROTEXIS anatomique et tactile

- ✓ Gants chirurgicaux en latex à usage unique.
- ✓ Non poudrés.
- ✓ Stérile.
- ✓ Couleur : Marron clair.



### 1 Micro - Boîte de 50

Taille : 5,5	11 02 165 001
Taille : 6	11 02 174 001
Taille : 6,5	11 02 166 001
Taille : 7	11 02 173 001
Taille : 7,5	11 02 167 001
Taille : 8	11 02 168 001
Taille : 8,5	11 02 186 001
Taille : 9	11 02 164 001

### Essential - Boîte de 50

Taille : 6	11 02 187 001
Taille : 6,5	11 02 188 001
Taille : 7	11 02 189 001
Taille : 7,5	11 02 190 001
Taille : 8	11 02 191 001
Taille : 8,5	11 02 192 001
Taille : 9	11 02 193 001

## Gant PEHA-SOFT® NITRILE FINO

Recommandé pour les soins médicaux et infirmiers.

- Caractéristiques :**
  - ✓ Non stérile.
  - ✓ Non poudrés.
  - ✓ Coloris violet.
  - ✓ Sans latex, ni phtalates.
  - ✓ Surface légèrement adhérente.
- ✓ Haute élasticité et résistance face à la déchirure.
  - ✓ Non poudrés évitant les risques d'aérocontamination.
  - ✓ EPI de catégorie III
  - ✓ Boîte de 150.



Taille : XS - 5/6	11 02 045 001	Taille : L - 8/9	11 06 048 001
Taille : S - 6/7	11 06 046 001	Taille : XL - 9/10	11 06 049 001
Taille : M - 7/8	11 06 047 001		

# GANTS D'EXAMEN & DOIGTIERS



## Doigtier 2 doigts

- En polyéthylène.
- Non stérile.
- Emballage individuel.
- DM Classe I

**NOUVEAU**



Sachet de 100

11 03 013 001

## Doigtier polyéthylène 2 doigts à usage unique

- En polyéthylène.
- Blanc à usage unique.
- Non poudré, non stérile.
- DM Classe I



1 sachet de 100

11 03 002 001

## Doigtier POLYTACTYL

Destiné aux médecins, sages-femmes, gynécologues et proctologues.

- Doigtier en polyéthylène, 2 doigts.
- Épaisseur : ± 0,027 mm.
- Longueur : 270 mm.

DM classe I et Is. Règlement 2017/745 UE, Directives 93-42 et 2007/47CE.



Stérile	1 boîte de 50	11 03 009 001
Non stérile	1 boîte de 100	11 03 008 001

## Doigtier roulé en latex

- Doigtier en latex 1 doigt.
- Usage unique.
- Poudré, non stérile.
- Non antistatique.



1 sachet de 100

Taille : S - 6/7	11 03 001 001
Taille : M - 7/8	11 03 007 001
Taille : L - 8/9	11 03 006 001

## Gant dermatologique TG®

- Gant assurant une protection de la peau en cas de maladies dermatologiques (eczéma de contact, photo-dermatose), indiqué comme prophylaxie de surinfections.
- 100% coton non blanchi.
- Coloris : écru.



Taille : Enfant - La paire	11 07 040 001
Taille : 6/7 - La paire	11 07 041 001
Taille : 7½ / 8½ - La paire	11 07 042 001
Taille : 9/10 - La paire	11 07 043 001

## Gant d'examen nitrile non poudré Polysem

- Élasticité et sensibilité tactile pour des soins précis et techniques.
- Non stérile.
- Enduction interne par chlorination.
- Extrémité des doigts texturée.
- Couleur : lavande.
- Norme AQL 1,5.
- DM Classe I - Règlement 2016/425 UE / EPI Catégorie III - Règlement 2017-745 UE.



1 Par 100		2 Par 200	
Taille : XS - 5/6	11 06 035 001	Taille : XS - 5/6	11 01 060 001
Taille : S - 6/7	11 06 036 001	Taille : S - 6/7	11 01 061 001
Taille : M - 7/8	11 06 037 001	Taille : M - 7/8	11 01 062 001
Taille : L - 8/9	11 06 038 001	Taille : L - 8/9	11 01 063 001
Taille : XL - 9/10	11 06 039 001	Taille : XL - 9/10	11 01 064 001

## Gant polyéthylène

Gants d'hygiène à usage unique.

- Non stériles.
- Sans poudre, ni protéine.
- Très résistants.
- Texture gaufrée.



Femme - Taille : M - 7/8	1 sac de 100	11 04 008 001
Homme - Taille : L - 8/9	1 sac de 100	11 04 009 001

## Gant nitrile noir non poudré

- Ambidextre, non poudré.
- Texture non glissante.
- Non stérile.
- Résistance à la perforation, aux entailles et à l'abrasion.
- Protection accrue contre la projection de produits chimiques.
- Bonne élasticité et excellente dextérité.
- Surface micro rugueuse.
- DM Classe I



1 boîte de 100

● Taille : S - 6/7	11 06 001 031	● Taille : L - 8/9	11 06 003 031
● Taille : M - 7/8	11 06 002 031	● Taille : XL - 9/10	11 06 004 031

## Gant polyéthylène mixte à usage unique

- Gants destinés à l'hygiène et au nettoyage.
- En polyéthylène transparent.
- Blanc à usage unique.
- Non poudré, non stérile.
- DM Classe I



1 sachet de 100 11 04 010 001



# PROTECTIONS À USAGE UNIQUE

## Chemise patient

Pour les patients au bloc opératoire.

- Taille unique.
- Usage unique.
- Liens à l'encolure et à la taille.
- Manches courtes.
- Bleu opaque.



Par 10

14 13 013 001

## Tablier éco

Pour les soins.

- Modèle imperméable en polyéthylène.
- Épaisseur 25 µ.
- Dimensions : 69 x 122 cm.



Par 100

14 23 001 061

## Blouse imperméable

Protection optimale dans les services à risques.

- Liens au cou et à la taille.
- Poignets élastiqués sans latex.
- Dimensions : L. 110 cm.



Par 10

14 13 016 011

## Kit visiteur

Composition :

- 1 blouse en polyéthylène.
- 1 paire de surchaussures bleu.
- 1 charlotte.
- 1 masque.



À l'unité

14 26 001 011

## Blouse visiteur

- Taille unique.
- Manches longues et emmanchures amples.
- Liens au cou et à la taille.
- Sans latex.



○ Par 10

14 13 014 011

● Par 10

14 13 014 061



# PROTECTIONS À USAGE UNIQUE



## Blouse d'isolation

Pour le personnel soignant ou le visiteur.

- À usage unique.
- Fabriquée en polypropylène non-tissé.
- Coloris : bleu.
- Hauteur : 110 cm.
- Taille unique.



Par 10 14 13 335 061

## Manchette de protection

Pour protéger le bras.

- Manchette de protection en polyéthylène blanc.
- Élastiques aux extrémités.
- Dimensions : L. 15 x l. 35 cm.



Par 100

14 34 004 011

## Blouse visiteur

Blouse de protection à usage unique.

- Fermeture par boutons pression.
- 2 poches.
- Fabriquée en polypropylène non-tissé.



Taille : L	Par 50	14 13 336 012
Taille : XL	Par 50	14 13 337 012
Taille : XXL	Par 50	14 13 338 012

## Tablier de protection

Très utile pour toutes les missions de nettoyage.

- En polyéthylène micro gaufré.
- Hauteur : 122 cm.
- Taille unique.



Par 100 14 23 020 011

## Blouse patient

Conçue pour le bloc opératoire.

- À usage unique.
- Manches courtes.
- Coloris : bleu opaque.
- Taille unique.



Par 10 14 13 339 061

# PROTECTIONS À USAGE UNIQUE

## Blouse de protection à usage unique

La blouse de protection à usage unique est un vêtement offrant sécurité et protection au personnel et visiteurs.

- Toile non tissée.
- 100\* Polypropylène Français.
- Non stérile.
- Liens noués à la taille et à l'encolure.
- Liseré épaule fabrication française.
- Fabrication inclusive.
- Taille unique.
- 1 sachet de 10



NOUVEAU

### 1 avec poignets Jersey

○ Blanc - 25 G	14 13 406 011
● Bleu - 30 G	14 13 408 061

### 2 avec poignets élastiqués

○ Blanc - 25 G	14 13 405 011
● Bleu - 30 G	14 13 407 061
● Rose - 25 G	14 13 405 101

### 3 sans manche

● Bleu - 30G	14 13 409 061
● Bleu - 40 G	14 13 410 011

## Combinaison à capuche à usage unique

Combinaison de protection légère et respirante.

- En SMS type 5/6 catégorie III.
- Offre une bonne protection contre les particules et les petites pulvérisations de liquides.
- Traitée antistatique.
- Fermeture éclair.
- Présentée en emballage individuel.



### Combinaison type 5/6 - Par 50

Taille : M	14 12 370 012
Taille : L	14 12 371 012
Taille : XL	14 12 372 012
Taille : XXL	14 12 373 012

## Combinaison intégrale à capuche

Étudiée pour les services infectieux.

- À usage unique.
- En non-tissé.
- Élastique sur la capuche, les poignets et les chevilles et fermeture éclair avec rabat.
- Présentée dans un emballage individuel.



### Combinaison à capuche - Par 50

Taille : L	14 12 374 012
Taille : XL	14 12 375 012
Taille : XXL	14 12 376 012

## Pyjama de bloc

- Opaque, confortable, et respirant.
- Pantalon avec liens à la taille.
- Veste avec col rond.
- 2 poches.
- Fabriqué en SMS 38 g.
- Non stérile et à usage unique.
- Coloris bleu.



### Par 50

Taille : S	14 32 030 062
Taille : M	14 32 031 062
Taille : L	14 32 032 062
Taille : XL	14 32 033 062

## Casaque de chirurgie stérile

Offre une très grande protection au praticien, en augmentant la résistance au passage des germes et des liquides.

- Hydrophobe, avec deux essuie-mains à l'intérieur.
- La technologie d'assemblage par ultrason permet d'éviter les coutures à la machine.
- Double emballage, avec 2 étiquettes de traçabilité pour une meilleure gestion et traçabilité du dossier patient.
- À usage unique.
- En SMS 45 g.
- Conforme EN 13795.
- **DM Classe Is**



### Par 40

Taille : M	14 33 020 062
Taille : L	14 33 021 062
Taille : XL	14 33 022 062
Taille : XXL	14 33 023 062

# PROTECTIONS À USAGE UNIQUE



## Masque respiratoire FFP2 3M™(11)

DM Classe I



**3M**

1 boîte de 20

14 09 012 011

## Masque respiratoire FFP3 3M™(11)

DM Classe I



1 boîte de 20

14 09 014 011

## Masque enfant 3 plis

- Masque enfant à partir de 6 ans.
- Destiné à protéger les muqueuses nasales et buccales des particules en suspension dans l'air et des éclaboussures.
- Masque 3 plis à élastiques de type IIR.
- Composition : textile non-tissé 67%, polypropylène soufflé 33%.
- Norme : EN14683:2019+AC:2019.
- Dimensions : 95 x 145 mm.

DM Classe I

**NOUVEAU**



Masque enfant type IIR 3 plis

1 boîte de 50

14 09 072 001

## Masque 3 plis JOLETI

- Destiné à protéger les muqueuses nasales et buccales des particules en suspension dans l'air et des éclaboussures.
- Masque 3 plis à élastiques de type IIR.
- Composition : textile non-tissé 67%, polypropylène soufflé 33%.
- Norme : EN14683:2019+AC:2019.

DM Classe I



joleti



Masque 3 plis

Bleu

1 boîte de 50

14 09 030 001

## Masque 3 plis noir JOLETI

- Masque 3 plis noir à élastiques de type IIR.
- Filtrant (98% de particules de 3 microns) et respirant.
- Barrette nasale pliable et ajustable.
- Norme : EN14683:2019+AC:2019.

DM Classe I



Masque 3 plis noir

Noir

1 boîte de 50

14 09 030 031

## Masque FFP2 IPOS

- Masque FFP2 à élastiques à usage unique sous emballage individuel.
- Capacité de filtration : >95%.
- Masque 5 couches : matériaux non tissés pour plus de confort.
- Adhérence optimale au visage grâce au pince-nez et aux bandes élastiques.
- Norme : EN 149:2001+A1:2009 FFP2 NR.

DM Classe I



Masque FFP2

1 boîte de 10

14 09 068 061

## Masque FFP2 Canard

DM Classe I



Masque FFP2 Canard

1 boîte de 20

14 09 071 001





# PROTECTIONS À USAGE UNIQUE

## Bouchon d'oreille AQUABOULE présentoir 48 paires

**Confort optimal dans un environnement bruyant.**

- Protège du bruit.
- Atténuation de 38 dB.
- Hygiénique.
- En mousse polyuréthane.



BIO SYNEX

1 présentoir de 48 paires

14 09 031 002

## Sur-lunettes de sécurité compatible avec lunettes de vue

- Dispositif permettant la protection des yeux.
- En polycarbonate.
- Compatible avec lunettes de vue.
- Emballée dans un sachet plastique.

COMED



À l'unité

14 30 015 000

## Couvre chaussures sans semelle

**Extra résistant, hydrofuge.**

- Elles s'adaptent aux différentes morphologies et à tous types de chaussures.
- Elastique de maintien à la cheville.
- 100 % polypropylène spunbonded (PPSB).
- Dimensions : L. 38 x H. 18 cm.

CA  
Care & Advice



Blanc 500 paires

14 21 005 013

## Couvre chaussure

**Économique et résistant.**

- Enveloppe parfaitement le pied.
- En PE 40 microns.



Bleu 50 paires

14 21 021 061

## Charlotte à clip

- Sans latex.
- Non tissé blanc.

CA  
Care & Advice



Blanc 1 boîte de 100

14 19 003 001

## Charlotte à clip

**Dispositif de protection pour les cheveux en milieu chirurgical, médical, hôtellerie et industrie.**

- Légère et aérée, elle assure une excellente perméabilité à l'air.
- Charlotte en polypropylène non tissé blanc.
- Non stérile et à usage unique.
- Pliage en accordéon.
- Dimensions : L. 50 x l. 52 cm (en extension).



Blanc Par 100

14 19 006 011



**Blouse LEXY JOLETI**

- Blouse femme, col tailleur.
- Manches courtes.
- 3 poches plaquées dont 2 poches basses et 1 poche poitrine.
- Fermeture par 6 pressions.
- Tissu sergé : 65 % polyester et 35 % coton.
- Lavable en machine à 90°C.
- Hauteur : 115 cm.



Blanc	
Taille : 0	14 13 700 010
Taille : 1	14 13 701 010
Taille : 2	14 13 702 010
Taille : 3	14 13 703 010
Taille : 4	14 13 704 010
Taille : 5	14 13 705 010

**Blouse mixte SACHA JOLETI**

- Blouse mixte à usage médicale, col tailleur.
- Manches longues.
- 4 poches plaquées dont 1 poche intérieure, 2 poches basses et 1 poche poitrine.
- Fermeture par pressions.
- Résistante et très stable.
- Tissu sergé : 65 % polyester et 35 % coton.
- Lavable en machine à 90°C.



Blanc	
Taille : 0	14 13 686 010
Taille : 1	14 13 687 010
Taille : 2	14 13 688 010
Taille : 3	14 13 689 010
Taille : 4	14 13 690 010
Taille : 5	14 13 691 010

**Blouse TED JOLETI**

- Fermeture par 4 pressions inox.
- Col tailleur - Fente dos.
- Manches longues montées.
- 3 poches + 1 poche intérieure.
- 65 % polyester, 35 % coton, 210 g/m<sup>2</sup>.
- Lavable en machine à 85°C.
- Hauteur : 115 cm.



Blanc	
Taille : 0	14 13 600 000
Taille : 1	14 13 601 000
Taille : 2	14 13 602 000
Taille : 3	14 13 603 000
Taille : 4	14 13 604 000
Taille : 5	14 13 605 000

**Blouse ISY JOLETI**

- Fermeture par 7 pressions inox.
- Col tailleur.
- 3 poches.
- Manches longues montées.
- 65 % polyester, 35 % coton, 210 g/m<sup>2</sup>.
- Lavable en machine à 85°C.
- Hauteur 110 cm.



Blanc	
Taille : 0	14 13 611 010
Taille : 1	14 13 606 010
Taille : 2	14 13 607 010
Taille : 3	14 13 608 010
Taille : 4	14 13 609 010
Taille : 5	14 13 610 010

P. 478

Retrouvez le guide des tailles des pages 397 à 400

**Pantacourt ANAÏS JOLETI**

- Sans ouverture.
- Ceinture élastique.
- Bas des jambes fendu.
- 65 % polyester, 35 % coton, 210 g/m<sup>2</sup>.
- Entrejambe de 55 cm.
- Lavable en machine à 85°C.



Blanc			
Taille : 0	14 14 027 010	Taille : 3	14 14 024 010
Taille : 1	14 14 022 010	Taille : 4	14 14 025 010
Taille : 2	14 14 023 010	Taille : 5	14 14 026 010

**Pantalon mixte ALEX JOLETI**

- Sans ouverture.
- Ceinture élastique.
- Bas des jambes ourlé.
- 65 % polyester, 35 % coton, 210 g/m<sup>2</sup>.
- Entrejambe de 81 cm.
- Lavable en machine à 85°C.



Blanc			
Taille : 0	14 14 010 000	Taille : 3	14 14 013 000
Taille : 1	14 14 011 000	Taille : 4	14 14 014 000
Taille : 2	14 14 012 000	Taille : 5	14 14 015 000

**Pantalon mixte AXEL JOLETI**

- Pantalon médical mixte avec taille élastiquée très facile à enfiler.
- Coupe très confortable pour ne pas être gêné dans ses mouvements.
- Pas de poches.
- Tissu sergé : 65 % polyester et 35 % coton.
- Lavable en machine à 90°C.



Blanc			
Taille : 0	14 14 120 000	Taille : 3	14 14 123 000
Taille : 1	14 14 121 000	Taille : 4	14 14 124 000
Taille : 2	14 14 122 000	Taille : 5	14 14 125 000

Tunique EMA JOLETI

- Encolure en V.
- Manches kimono courtes.
- 3 poches plaquées.
- Parements encolure, manches et poches.
- Fermeture latérale par 5 pressions calottées blanches.
- 65% polyester, 35% coton, 210 g/m².
- Lavable en machine à 85°C.
- Hauteur : 75 cm.



○ Blanc	
Taille : 0 14 12 223 010	Taille : 3 14 12 218 010
Taille : 1 14 12 216 010	Taille : 4 14 12 219 010
Taille : 2 14 12 217 010	Taille : 5 14 12 220 010

Tunique UGO JOLETI

- Col officier.
- Manches courtes montées.
- 3 poches plaquées.
- Fermeture par 5 pressions inox.
- 65% polyester, 35% coton, 210 g/m².
- Lavable en machine à 85°C.
- Hauteur : 80 cm.



○ Blanc	
Taille : 0 14 12 200 000	Taille : 3 14 12 203 000
Taille : 1 14 12 201 000	Taille : 4 14 12 204 000
Taille : 2 14 12 202 000	Taille : 5 14 12 205 000

Tunique AVA JOLETI

- Tunique femme, col trapèze.
- Manches courtes.
- 3 poches plaquées dont 2 poches basses et 1 poche poitrine.
- Fermeture par pressions.
- Tissu sergé : 65% polyester et 35% coton, 250 g/m².
- Lavable en machine à 90°C.
- Hauteur : 75 cm.



○ Blanc	
Taille : 0 14 12 276 000	Taille : 3 14 12 279 000
Taille : 1 14 12 277 000	Taille : 4 14 12 280 000
Taille : 2 14 12 278 000	Taille : 5 14 12 281 000

Tunique TOM JOLETI

- Tunique homme, col officier.
- Manches courtes montées.
- Boutonnage par 5 pressions.
- 3 poches plaquées dont 2 poches basses et 1 poche poitrine.
- Tissu sergé : 65% polyester et 35% coton.
- Lavable en machine à 90°C.



○ Blanc	
Taille : 0 14 12 270 000	Taille : 3 14 12 273 000
Taille : 1 14 12 271 000	Taille : 4 14 12 274 000
Taille : 2 14 12 272 000	Taille : 5 14 12 275 000

Blouse mixte GAEL JOLETI

- Vêtement professionnel mixte col en V.
- Manches courtes.
- 3 poches plaquées dont 2 poches basses et 1 poche poitrine.
- Enfilage par la tête.
- Tissu sergé : 65% polyester et 35% coton.
- Lavable en machine à 90°C.
- Hauteur : 75 cm.



○ Blanc	
Taille : 0 14 13 692 010	Taille : 3 14 13 695 010
Taille : 1 14 13 693 010	Taille : 4 14 13 696 010
Taille : 2 14 13 694 010	Taille : 5 14 13 697 010

Tunique LINA JOLETI

- Tunique femme, col rond.
- Manches courtes kimono.
- 3 poches plaquées dont 2 poches basses et 1 poche poitrine.
- Fermeture par 5 pressions.
- Tissu sergé : 65% polyester et 35% coton.
- Lavable en machine à 90°C.
- Hauteur : 75 cm.



○ Blanc	
Taille : 0 14 12 264 010	Taille : 3 14 12 267 010
Taille : 1 14 12 265 010	Taille : 4 14 12 268 010
Taille : 2 14 12 266 010	Taille : 5 14 12 269 010





Tunique ÉLO JOLETI

- Encolure en V avec plastron blanc fixé à la tunique.
- Manches courtes kimono 3 poches.
- Fermeture en biais par 5 pressions calottées blanches.
- Toucher peau de pêche, effet fraîcheur.
- Fentes latérales.
- 50% polyester, 50% lyocell, 190 g/m<sup>2</sup>.
- Lavable en machine à 60°C.
- Hauteur : 75 cm.



1 Framboise / Blanc	
Taille : 0	14 12 230 430
Taille : 1	14 12 231 430
Taille : 2	14 12 232 430
Taille : 3	14 12 233 430
Taille : 4	14 12 234 430
Taille : 5	14 12 235 430

2 Parme / Blanc	
Taille : 0	14 12 230 190
Taille : 1	14 12 231 190
Taille : 2	14 12 232 190
Taille : 3	14 12 233 190
Taille : 4	14 12 234 190
Taille : 5	14 12 235 190

Tunique MÉL JOLETI

- Encolure asymétrique.
- Fermée par 3 pressions calottées.
- Manches courtes kimono 3 poches plaquées.
- Parements sur encolure et poche hanche droite.
- 50% polyester, 50% coton, 180 g/m<sup>2</sup>.
- Lavable en machine à 60°C.
- Hauteur : 75 cm.



1 Turquoise / Blanc	
Taille : 0	14 12 236 300
Taille : 1	14 12 237 300
Taille : 2	14 12 238 300
Taille : 3	14 12 239 300
Taille : 4	14 12 240 300
Taille : 5	14 12 241 300

2 Prune / Blanc	
Taille : 0	14 12 236 740
Taille : 1	14 12 237 740
Taille : 2	14 12 238 740
Taille : 3	14 12 239 740
Taille : 4	14 12 240 740
Taille : 5	14 12 241 740

Tunique LOU JOLETI

- Encolure trapèze.
- Manches courtes kimono.
- 3 poches.
- Fermeture latérale par 6 pressions calottées.
- 65% polyester, 35% coton, 210g/m<sup>2</sup>.
- Avec parements bicolores anis et fuschia, marine et turquoise ou sauge et tilleul.
- Lavable en machine à 85°C.
- Hauteur : 75 cm.



1 Blanc / Anis / Fuchsia	
Taille : 0	14 12 221 680
Taille : 1	14 12 206 800
Taille : 2	14 12 207 800
Taille : 3	14 12 208 800
Taille : 4	14 12 209 800
Taille : 5	14 12 210 800

2 Blanc / Marine / Turquoise	
Taille : 0	14 12 221 610
Taille : 1	14 12 206 610
Taille : 2	14 12 207 610
Taille : 3	14 12 208 610
Taille : 4	14 12 209 610
Taille : 5	14 12 210 610

3 Blanc / Sauge / Tilleul	
Taille : 0	14 12 221 880
Taille : 1	14 12 206 880
Taille : 2	14 12 207 880
Taille : 3	14 12 208 880
Taille : 4	14 12 209 880
Taille : 5	14 12 210 880

Tunique KIM JOLETI

Légère et pratique au quotidien.

- Encolure goutte d'eau soulignée d'un liseré.
- Manches courtes kimono.
- Devant droit couleur.
- Parementure avec découpe vague.
- 3 poches bicolores avec découpe vague.
- Fermeture par 5 pressions calottées blanches.
- Tissu souple et léger.
- Polyester, coton, 180-190 g/m<sup>2</sup>.
- Bicolore.
- Lavable en machine à 60°C (à 30°C pour l'indigo).
- Hauteur : 75 cm.



1 Blanc / Fuchsia	
Taille : 0	14 12 222 290
Taille : 1	14 12 211 290
Taille : 2	14 12 212 290
Taille : 3	14 12 213 290
Taille : 4	14 12 214 290
Taille : 5	14 12 215 290

2 Blanc / Indigo	
Taille : 0	14 12 222 640
Taille : 1	14 12 211 640
Taille : 2	14 12 212 640
Taille : 3	14 12 213 640
Taille : 4	14 12 214 640
Taille : 5	14 12 215 640

3 Blanc / Tilleul	
Taille : 0	14 12 222 070
Taille : 1	14 12 211 070
Taille : 2	14 12 212 070
Taille : 3	14 12 213 070
Taille : 4	14 12 214 070
Taille : 5	14 12 215 070

4 Blanc / Turquoise	
Taille : 0	14 12 222 300
Taille : 1	14 12 211 300
Taille : 2	14 12 212 300
Taille : 3	14 12 213 300
Taille : 4	14 12 214 300
Taille : 5	14 12 215 300



## Tunique MAG JOLETI

- Encolure arrondie légèrement dégagée.
- Fermeture latérale 5 pressions inox.
- Manches courtes kimono.
- 3 poches.
- Sergé uni 65% polyester, 35% coton, 210 g/m<sup>2</sup> en blanc et 190g/m<sup>2</sup> en couleur.
- Lavable en machine à 85°C (à 60°C pour la couleur).
- Hauteur 75 cm.

joleti

j



## 1 Blanc

Taille : 0	14 12 250 010	Taille : 3	14 12 253 010
Taille : 1	14 12 251 010	Taille : 4	14 12 254 010
Taille : 2	14 12 252 010	Taille : 5	14 12 255 010

## 2 Rose poudré

Taille : 0	14 12 250 100	Taille : 3	14 12 253 100
Taille : 1	14 12 251 100	Taille : 4	14 12 254 100
Taille : 2	14 12 252 100	Taille : 5	14 12 255 100

## 3 Bleu Ceruleum

Taille : 0	14 12 250 060	Taille : 3	14 12 253 060
Taille : 1	14 12 251 060	Taille : 4	14 12 254 060
Taille : 2	14 12 252 060	Taille : 5	14 12 255 060

## Tunique LÉA JOLETI

- Tunique encolure hexagonale.
- Fermeture latérale par 5 boutons pressions cachés.
- Poche poitrine avec pochette couleur.
- 2 poches hanche, dont une avec découpe couleur.
- Fentes latérales.
- 65% polyester, 35% coton, 210 g/m<sup>2</sup>.
- Lavable en machine à 85°C.
- Hauteur : 75 cm.



## Tunique LINE JOLETI

- Encolure trapèze.
- Fermeture latérale 6 pressions inox.
- Manches courtes kimono avec revers.
- 3 poches.
- Sergé uni 65% polyester, 35% coton, 210 g/m<sup>2</sup>.
- Lavable en machine à 85°C.
- Hauteur 80 cm.



## Tunique LOUNA JOLETI

- Encolure hexagonale.
- Fermeture latérale effet double pressions calottées inox.
- Manches kimono.
- 3 poches + 1 sur-poche téléphone, porte badge.
- Fentes latérales.
- Sergé 65% polyester, 35% coton, 210 g/m<sup>2</sup>.



NOUVEAU

## Blanc / Prune / Tilleul

Taille : 0	14 12 224 740	Taille : 3	14 12 227 740
Taille : 1	14 12 225 740	Taille : 4	14 12 228 740
Taille : 2	14 12 226 740	Taille : 5	14 12 229 740

## Blanc

Taille : 0	14 12 221 010	Taille : 3	14 12 208 010
Taille : 1	14 12 206 010	Taille : 4	14 12 209 010
Taille : 2	14 12 207 010	Taille : 5	14 12 210 010

## Blanc / Jean

Taille : 0	14 12 148 000	Taille : 3	14 12 151 000
Taille : 1	14 12 149 000	Taille : 4	14 12 152 000
Taille : 2	14 12 150 000	Taille : 5	14 12 153 000



## Surblouse visiteurs

**Idéale pour les EHPAD grâce à son grand confort.**

- Surblouse en polyester fluide pour la protection des soignants.
- Lavable et réutilisable.
- Taille unique.
- 100% polyester anti-statique et déperlant.
- Lavable à 60°C sans chlore.



CUMIBED

## Surblouse imperméable

- Surblouse couvrante pour une protection optimale.
- Manches longues raglan.
- Manches terminées par un élastique.
- Fermeture par 3 pressions.
- 100% polyamide.
- Ultra léger.
- Hauteur 110 cm.
- Lavage à 60°C.
- Ampleur : 130 cm.



CUMIBED

## Chemise malade

- Manches courtes.
- 2 liens à nouer dans le dos.
- Composition : 65% polyester / 35% coton.
- Lavage à 40°C.
- Taille unique.



Pharmaouest  
WIN CARE

Surblouse À l'unité 14 23 017 020

● Bleu À l'unité 14 23 009 140

Chemise malade À l'unité 14 22 006 000

## Chemise malade dos croisé JOLETI

**Inspirée du monde hospitalier mais adaptée au maintien à domicile, elle facilite les actes de soin et d'habillage.**

- Croisée dans le dos par 3 pressions.
- 50% coton, 50% polyester, 132 g/m<sup>2</sup>.
- Encolure biaisée.
- Dos croisé sur 25 cm.
- Hauteur : 115 cm.
- Pourtour utile : 140 cm.
- Manches : 68 cm.
- Taille unique.
- Lavable en machine à 85°C.

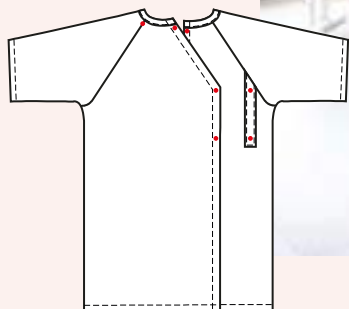

## Chemise malade droite JOLETI

**Indispensable lors d'une hospitalisation.**

- L'encolure est finie par un biais.
- Ouverture milieu dos et fermée par 3 pressions.
- Composition : 65% coton, 35% polyester.
- Lavable en machine à 30°C.
- Tissu 150 g/m<sup>2</sup>.
- Taille unique.
- Longueur : 110 cm.

joleti



OEKO-TEX®  
STANDARD 100  
by OEKO-TEX

○ Motif losange bleu À l'unité 14 22 004 000

○ Motif carré bleu À l'unité 14 22 085 000





# ACCESSOIRES & TABLIERS

## Tablier ceinturon multipoche

- Ceinturon multipoche avec 1 poche téléphone, 1 poche stylo, 1 grande poche centrale avec rabat anti chute et 1 double poche sur le devant.
- S'adapte à toutes les tailles grâce à son réglage ceinture par œillet.
- Réalisé sur qualité sergé uni 65 % polyester, 35 % coton, 210 g/m².
- Taille unique.
- Facile d'entretien.



● Noir 08 08 001 030

## Organisateur de poche de blouse Infirmier

- Conçu pour le transport dans la poche de la blouse de tous les instruments nécessaires aux infirmiers : clés, lampes, sparadraps...
- 3 poches plates, poche filet.
- Fermeture avec bouton métallique à pression.
- Système de fixation pour le sparadrapp servant de distributeur automatique.
- Dimensions : L. 15 x l. 12 x H. 2 cm.



**NOUVEAU**

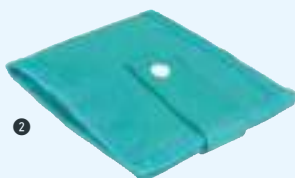

1 ● Animaux 07 11 020 330 2 ● Vert 07 11 020 070 3 ● Violet 07 11 020 190

## Porte stylo

- Système de porte stylo à 3 cases en acier nickelé.



Porte stylo 06 19 005 000

## Montre infirmière à clip

- Montre accrochée à un clip via une languette plastique translucide.
- Équipée d'une enveloppe de protection antichoc en silicone aux motifs à cœurs.
- Avec trotteuse.
- Durée de la pile ± 2 ans.
- Alimentation : 1 pile SR626SW (fournie).
- Garantie : 1 an



● Motif cœur 06 19 004 330

## Montre infirmière



### Montre pendentif à agraffer.

- Idéale pour respecter les procédures de lavage des mains.
- Avec trotteuse.
- Durée de la pile ± 2 ans.
- En silicone.
- Alimentation : 1 pile SR626SW (fournie).
- Garantie : 1 an



1 ● Blanc 06 19 010 000	3 ● Jaune 06 19 010 080	5 ● Rose 06 19 010 100	7 ● Vert 06 19 010 070
2 ● Bleu 06 19 010 060	4 ● Orange 06 19 010 090	6 ● Rouge 06 19 010 180	8 ● Violet 06 19 010 190

## Tablier chasuble de service

- Pattes de fermeture pressionnées sur les côtés.
- Emmanchure échancrée.
- 65 % polyester, 35 % coton, 210 g/m².
- Taille unique.
- Ampleur : 50 cm.
- Dimensions : H. 92 cm.



● Blanc 14 12 262 010

## Tablier de service BELIME

- Tablier chasuble, encolure bateau soulignée par 3 pressions déco.
- Parement bicolore chocolat/fuschia sur l'encolure et sur les 2 poches.
- Réglable par pattes pressionnées sur les côtés.
- 65 % polyester, 35 % coton, 210 g/m².
- Taille unique.
- Ampleur : 50 cm.
- Dimensions : H. 92 cm.



● Beige / Chocolat / Fuschia 14 12 261 010



# CHAUSSURES



## Sabot infirmière ultra léger EVA

Sabot ultra léger en EVA, anatomique, perforé latéralement pour éviter la pénétration directe de liquide dans la chaussure et faciliter l'aération, la désinfection et le nettoyage.

- Lavable en machine jusqu'à 40°C.
- Bride arrière rabattable.
- Seulement 180 g par paire.
- Norme : Certificat CE, conforme à la norme EN-ISO 20347. UE425/2016. ANTIbacterial ISO 16187, ANTIviral ISO 21702 : 2019.
- Niveau de protection OB+SRC+E :
- - SRC = (SRA+SRB) antidérapant sur carrelage et eau avec détergent comme lubrifiant + antidérapant sur acier et glycérine comme lubrifiant.
- - OB = exigences de base.
- - E = absorption d'énergie dans le talon.
- Présentent une activité antivirale sur le coronavirus selon la norme ISO 21702:2019



Antidérapant



Léger et confortable



Bride amovible



Lavable



Seulement 180 g par paire.



### 1 ● Enjoy - NOUVEAU

Pointure : 35	14 27 360 001
Pointure : 36	14 27 361 001
Pointure : 37	14 27 362 001
Pointure : 38	14 27 363 001
Pointure : 39	14 27 364 001
Pointure : 40	14 27 365 001
Pointure : 41	14 27 366 001
Pointure : 42	14 27 367 001
Pointure : 43	14 27 368 001



### 2 ● Blanc

Pointure : 35	14 27 608 011
Pointure : 36	14 27 609 011
Pointure : 37	14 27 610 011
Pointure : 38	14 27 611 011
Pointure : 39	14 27 612 011
Pointure : 40	14 27 613 011
Pointure : 41	14 27 614 011
Pointure : 42	14 27 615 011
Pointure : 43	14 27 616 011
Pointure : 44	14 27 617 011
Pointure : 45	14 27 618 011
Pointure : 46	14 27 619 011

### 3 ● Bleu Céleste

Pointure : 35	14 27 608 481
Pointure : 36	14 27 609 481
Pointure : 37	14 27 610 481
Pointure : 38	14 27 611 481
Pointure : 39	14 27 612 481
Pointure : 40	14 27 613 481
Pointure : 41	14 27 614 481
Pointure : 42	14 27 615 481

### 4 ● Noir

Pointure : 35	14 27 608 031
Pointure : 36	14 27 609 031
Pointure : 37	14 27 610 031
Pointure : 38	14 27 611 031
Pointure : 39	14 27 612 031
Pointure : 40	14 27 613 031
Pointure : 41	14 27 614 031
Pointure : 42	14 27 615 031
Pointure : 43	14 27 616 031
Pointure : 44	14 27 617 031

### 5 ● Orange

Pointure : 37	14 27 610 091
Pointure : 38	14 27 611 091
Pointure : 39	14 27 612 091
Pointure : 40	14 27 613 091
Pointure : 41	14 27 614 091
Pointure : 42	14 27 615 091

### 6 ● Rose

Pointure : 35	14 27 608 101
Pointure : 36	14 27 609 101
Pointure : 37	14 27 610 101
Pointure : 38	14 27 611 101
Pointure : 39	14 27 612 101
Pointure : 40	14 27 613 101
Pointure : 41	14 27 614 101
Pointure : 42	14 27 615 101

### 7 ● Violet

Pointure : 35	14 27 608 191
Pointure : 36	14 27 609 191
Pointure : 37	14 27 610 191
Pointure : 38	14 27 611 191
Pointure : 39	14 27 612 191
Pointure : 40	14 27 613 191
Pointure : 41	14 27 614 191
Pointure : 42	14 27 615 191

## Sabot EVA SOFT

Sabot ultra léger (380 g la paire), antibactérien, sans latex, monocoque, anatomique et antidérapant.

- Lavable en machine jusqu'à 40°C.
- Sangle arrière rabattable.
- Perforé sur les côtés pour faciliter la transpiration, le nettoyage et empêcher la pénétration directe de liquides ou de fluides dans le sabot.
- Semelle en PU amovible avec de grandes propriétés de récupération d'énergie lors de la marche doublée de tissu D'DRY®.
- Norme : certificat CE, norme EN-ISO-20347. UE 425/2016. ANTIbacterial ISO 16187, ANTIviral ISO 21702 : 2019.
- Niveau de protection OB+SRC+E :
- - SRC = (SRA+SRB) antidérapant sur carrelage et eau avec détergent comme lubrifiant + antidérapant sur acier et glycérine comme lubrifiant.
- - OB = exigences de base.
- - E = absorption d'énergie dans le talon.



Lavable



Antidérapant



Bride amovible



Léger et confortable



Absorption d'énergie



### ● Blanc

Pointure : 36	14 41 002 011	Pointure : 38	14 41 004 011	Pointure : 40	14 41 006 011	Pointure : 42	14 41 008 011
Pointure : 37	14 41 003 011	Pointure : 39	14 41 005 011	Pointure : 41	14 41 007 011	Pointure : 43	14 41 009 011

## Sabot infirmière ultra léger EVA PLUS

- Le modèle reprend les mêmes caractéristiques que le modèle EVA mais est équipé d'une semelle en caoutchouc antidérapant.
- Norme : Certificat CE, Norme EN-ISO 20347:2012, UE425/2016. ANTIbacterial ISO 16187, ANTIviral ISO 21702 : 2019.
- Niveau de protection SRC+E+OB :
- - SRC = antidérapante sur céramique et eau avec détergent + antidérapante sur acier et glycérine comme lubrifiant.
- - E = absorption d'énergie au niveau du talon.
- - OB = exigences de base.
- Présentent une activité antivirale sur le coronavirus selon la norme ISO 21702:2019



Antidérapant



Léger et confortable



Bride amovible



Lavable



### 1 ● Blanc

Pointure : 35	14 27 620 011	Pointure : 41	14 27 626 011
Pointure : 36	14 27 621 011	Pointure : 42	14 27 627 011
Pointure : 37	14 27 622 011	Pointure : 43	14 27 628 011
Pointure : 38	14 27 623 011	Pointure : 44	14 27 629 011
Pointure : 39	14 27 624 011	Pointure : 45	14 27 630 011
Pointure : 40	14 27 625 011	Pointure : 46	14 27 631 011

### 2 ● Noir

Pointure : 35	14 27 620 031	Pointure : 41	14 27 626 031
Pointure : 36	14 27 621 031	Pointure : 42	14 27 627 031
Pointure : 37	14 27 622 031	Pointure : 43	14 27 628 031
Pointure : 38	14 27 623 031	Pointure : 44	14 27 629 031
Pointure : 39	14 27 624 031	Pointure : 45	14 27 630 031
Pointure : 40	14 27 625 031	Pointure : 46	14 27 631 031

### 3 ● Violet

Pointure : 35	14 27 620 191	Pointure : 41	14 27 626 191
Pointure : 36	14 27 621 191	Pointure : 42	14 27 627 191
Pointure : 37	14 27 622 191	Pointure : 43	14 27 628 191
Pointure : 38	14 27 623 191	Pointure : 44	14 27 629 191
Pointure : 39	14 27 624 191	Pointure : 45	14 27 630 191
Pointure : 40	14 27 625 191		

Seulement 256 g par paire.



# CHAUSSURES



## Sabot de bloc opératoire autoclavable

Sabot en SBS antidérapant, antistatique lavable et stérilisable à 140°C pendant 30 min.

- Semelle extérieure antidérapante.
- Sans latex.
- Ne marque pas les sols.
- Norme 61340-4-3:2005 chaussures dissipatrices électrostatiques.
- Niveau de protection : OB+SRA+A+E.
- Norme EN ISO 20347:2012, Règlement UE 2016/425.



Antibactérien



### Blanc

Pointure : 33/34	14 27 600 011	Pointure : 41/42	14 27 604 011
Pointure : 35/36	14 27 601 011	Pointure : 43/44	14 27 605 011
Pointure : 37/38	14 27 602 011	Pointure : 45/46	14 27 606 011
Pointure : 39/40	14 27 603 011	Pointure : 47/48	14 27 607 011

## Sabot microfibre lisse MAR

- Dessus microfibre, doublure microfibre technique.
- Semelle intérieure : microfibre technique + PU.
- Semelle : polyuréthane + TPU.
- Poids : 480 g (en taille 38).
- Lavable jusqu'à 40°C.
- Niveau de protection : OB+SRC+E+FO.
- Norme EN ISO 20347:2012, UE 2016/425.



### 1 ● Bleu ciel

Pointure : 35	14 27 730 481
Pointure : 36	14 27 731 481
Pointure : 37	14 27 732 481
Pointure : 38	14 27 733 481
Pointure : 39	14 27 734 481
Pointure : 40	14 27 735 481
Pointure : 41	14 27 736 481
Pointure : 42	14 27 737 481
Pointure : 43	14 27 738 481
Pointure : 44	14 27 739 481
Pointure : 45	14 27 740 481
Pointure : 46	14 27 741 481

### 2 ● Fuchsia

Pointure : 35	14 27 730 291
Pointure : 36	14 27 731 291
Pointure : 37	14 27 732 291
Pointure : 38	14 27 733 291
Pointure : 39	14 27 734 291
Pointure : 40	14 27 735 291
Pointure : 41	14 27 736 291
Pointure : 42	14 27 737 291
Pointure : 43	14 27 738 291
Pointure : 44	14 27 739 291
Pointure : 45	14 27 740 291
Pointure : 46	14 27 741 291

## Sabot cuir perforé PISA CORREA

Sabot en microfibre perforé avec un renfort capitonné sur l'empeigne pour éviter les frottements.

- Forme droite à pointe arrondie.
- Semelle anatomique antibactérienne, suivant la forme métatarsienne du pied, semelle en polyuréthane, antidérapante double densité.
- Le modèle PISA CORREA maintient le talon par une bride ajustable.
- Norme : Certifié CE, EN\_ISO-20347:2012 et UE 2016/425.
- Niveau de protection OB+SRA+E :
  - SRC = antidérapante sur céramique et eau avec détergent + antidérapante sur acier et glycérine comme lubrifiant.
  - E = absorption d'énergie au niveau du talon.
  - OB = exigences de base.



### Blanc

Pointure : 35	14 27 632 011	Pointure : 40	14 27 637 011
Pointure : 36	14 27 633 011	Pointure : 41	14 27 638 011
Pointure : 37	14 27 634 011	Pointure : 42	14 27 639 011
Pointure : 38	14 27 635 011	Pointure : 43	14 27 640 011
Pointure : 39	14 27 636 011		

## Semelle intérieure pour sabot EVA

- Semelle anti-bactérienne.
- Vendues par paire.



Pointure : 36	14 27 686 001	Pointure : 40	14 27 689 001
Pointure : 37	14 27 687 001	Pointure : 41	14 27 690 001
Pointure : 38	14 27 688 001	Pointure : 42	14 27 691 001
Pointure : 39	14 27 688 001	Pointure : 43	14 27 692 001



## Chaussures ALICANTE

- Chaussure de type «tennis» à lacets élastiqués.
- Matière textile respirante et déperlante.
- Doubleure intérieure respirante D'DRY.
- Semelle intérieure à mémoire de forme D'WALK.
- Lavage en machine jusqu'à 40°C.
- Norme : certifiée CE, ISO EN 20347 : 2012 UE 425/2016.
- Niveau de protection SRC + 01 + F0 :

- SRC = (SRA + SRB) antidérapante sur céramique et eau avec détergent + antidérapante sur acier et glycérine comme lubrifiant.
- 01 = partie arrière fermée, antistatique, absorption de l'énergie sur talon, semelle avec crampons.
- F0 = résistance de la semelle aux hydrocarbures.
- ▲ Poids : 248 g



3



5



4



2



1



Antidérapant



Léger et confortable



Absorption d'énergie



Antistatique



Semelle avec rainures



Résistant aux hydrocarbures



Lavable

1 ● Gris		2 ○ Blanc		3 ● Bleu céleste		4 ● Rose		5 ● Beige / Marron	
Pointure : 35	14 27 185 021	Pointure : 35	14 27 185 011	Pointure : 35	14 27 185 061	Pointure : 35	14 27 185 101	Pointure : 35	14 27 185 051
Pointure : 36	14 27 186 021	Pointure : 36	14 27 186 011	Pointure : 36	14 27 186 061	Pointure : 36	14 27 186 101	Pointure : 36	14 27 186 051
Pointure : 37	14 27 187 021	Pointure : 37	14 27 187 011	Pointure : 37	14 27 187 061	Pointure : 37	14 27 187 101	Pointure : 37	14 27 187 051
Pointure : 38	14 27 188 021	Pointure : 38	14 27 188 011	Pointure : 38	14 27 188 061	Pointure : 38	14 27 188 101	Pointure : 38	14 27 188 051
Pointure : 39	14 27 189 021	Pointure : 39	14 27 189 011	Pointure : 39	14 27 189 061	Pointure : 39	14 27 189 101	Pointure : 39	14 27 189 051
Pointure : 40	14 27 190 021	Pointure : 40	14 27 190 011	Pointure : 40	14 27 190 061	Pointure : 40	14 27 190 101	Pointure : 40	14 27 190 051
Pointure : 41	14 27 191 021	Pointure : 41	14 27 191 011	Pointure : 41	14 27 191 061	Pointure : 41	14 27 191 101	Pointure : 41	14 27 191 051
Pointure : 42	14 27 192 021	Pointure : 42	14 27 192 011	Pointure : 42	14 27 192 061	Pointure : 42	14 27 192 101	Pointure : 42	14 27 192 051
Pointure : 43	14 27 193 021	Pointure : 43	14 27 193 011	Pointure : 43	14 27 193 061	Pointure : 43	14 27 193 101	Pointure : 43	14 27 193 051

## Chaussures CASUAL

- Chaussure type «tennis».
- Modèle en microfibre respirant, doublure en matière textile matelassée avec colerette matelassée pour éviter les frottements au niveau de la cheville.
- Semelle intérieure rembourrée en matière textile sur la mousse de polyuréthane thermo avec traitement anti-batérien et charbon actif.
- Semelle à base d'EVA GUM LIGHT® ultra légère, confortable et antidérapante avec un design étudié pour faciliter l'évacuation des liquides.
- Lavage en machine jusqu'à 40°C.
- Norme : Voir produit ci dessus
- ▲ Poids : 524 g (en taille 39).



Antidérapant



Léger et confortable



Absorption d'énergie



Antistatique



Lavable

1 ○ Blanc		Pointure : 38	Pointure : 39	Pointure : 40	Pointure : 41	Pointure : 42	Pointure : 43
Pointure : 36	14 27 281 010	14 27 283 010	14 27 284 010	14 27 285 010	14 27 286 010	14 27 287 010	14 27 288 010
Pointure : 37	14 27 282 010						



# CHAUSSURES



## Chaussures VALENCIA PLUS

- Chaussure type «tennis» avec une tige pièce unique sans couture.
- Modèle en tissu déperlant, doublure en matière textile matelassée à l'intérieur avec collerette matelassée pour éviter les frottements au niveau de la cheville.
- Double semelle antibactériale intérieure rembourrée en matière textile sur de la mousse de polyuréthane thermo avec un traitement antibactérien et charbon actif pour plus confort.
- Semelle à base d'EVA D'LIGHT® ultra légère, confortable et antidérapante avec un design étudié pour faciliter l'évacuation des liquides.
- Lavage en machine jusqu'à 40°C.
- Norme : Voir produit ci dessus



Antidérapant



Léger et confortable



Absorption d'énergie



Antistatique



Semelle avec rainures



Résistant aux hydrocarbures



Lavable

### 1 ● Bleu ciel

Pointure : 35	14 27 580 481	Pointure : 41	14 27 586 481
Pointure : 36	14 27 581 481	Pointure : 42	14 27 587 481
Pointure : 37	14 27 582 481	Pointure : 43	14 27 588 481
Pointure : 38	14 27 583 481	Pointure : 44	14 27 589 481
Pointure : 39	14 27 584 481	Pointure : 45	14 27 590 481
Pointure : 40	14 27 585 481	Pointure : 46	14 27 591 481

### 2 ○ Blanc

Pointure : 35	14 27 580 011	Pointure : 41	14 27 586 011
Pointure : 36	14 27 581 011	Pointure : 42	14 27 587 011
Pointure : 37	14 27 582 011	Pointure : 43	14 27 588 011
Pointure : 38	14 27 583 011	Pointure : 44	14 27 589 011
Pointure : 39	14 27 584 011	Pointure : 45	14 27 590 011
Pointure : 40	14 27 585 011	Pointure : 46	14 27 591 011

## Baskets CALPE

- Chaussure type basket avec tige en pièce unique, sans couture et fermeture à lacet.
- Coupe en textile respirant et déperlant D'COVER DRY®, col matelassé au niveau de la cheville pour éviter les frottements.
- Contrefort d'une densité suffisante pour assurer le maintien du calcanéum.
- Semelle intérieure rembourrée en matière textile sur de la mousse de Polyuréthane thermo avec traitement antibactérien et charbon actif.
- Semelle : composée EVA D'LIGHT® ultra légère, confortable, flexible et antidérapante.
- Poids : 440 g (en taille 38).
- Lavable à 40°C maximum.
- Niveau de protection : SRC+01+FO.
- Norme EN ISO 20347:2012.



Antidérapant



Léger et confortable



Absorption d'énergie



Antistatique



Semelle avec rainures



Résistant aux hydrocarbures



Lavable

### 1 ○ Blanc

Pointure : 36	14 27 743 011
Pointure : 37	14 27 744 011
Pointure : 38	14 27 745 011
Pointure : 39	14 27 746 011
Pointure : 40	14 27 747 011
Pointure : 41	14 27 748 011
Pointure : 42	14 27 749 011
Pointure : 43	14 27 750 011
Pointure : 44	14 27 751 011
Pointure : 45	14 27 752 011

### 2 ● Bleu azul

Pointure : 36	14 27 743 311
Pointure : 37	14 27 744 311
Pointure : 38	14 27 745 311
Pointure : 39	14 27 746 311
Pointure : 40	14 27 747 311
Pointure : 41	14 27 748 311
Pointure : 42	14 27 749 311
Pointure : 43	14 27 750 311

### 3 ● Bleu cyan

Pointure : 36	14 27 743 061
Pointure : 37	14 27 744 061
Pointure : 38	14 27 745 061
Pointure : 39	14 27 746 061
Pointure : 40	14 27 747 061
Pointure : 41	14 27 748 061
Pointure : 42	14 27 749 061
Pointure : 43	14 27 750 061

### 4 ● Gris

Pointure : 36	14 27 743 021
Pointure : 37	14 27 744 021
Pointure : 38	14 27 745 021
Pointure : 39	14 27 746 021
Pointure : 40	14 27 747 021
Pointure : 41	14 27 748 021
Pointure : 42	14 27 749 021
Pointure : 43	14 27 750 021
Pointure : 44	14 27 751 021
Pointure : 45	14 27 752 021

### 5 ● Marine

Pointure : 35	14 27 742 141
Pointure : 36	14 27 743 141
Pointure : 37	14 27 744 141
Pointure : 38	14 27 745 141
Pointure : 39	14 27 746 141
Pointure : 40	14 27 747 141
Pointure : 41	14 27 748 141
Pointure : 42	14 27 749 141
Pointure : 43	14 27 750 141



## Drap plat

- Drap plat de protection à usage unique en polypropylène Français bleu médical 25g/m<sup>2</sup>.
- Fabrication inclusive.
- Toile non tissée.
- Non stérile.
- Dimensions : L. 140 x l. 240 cm.



1 sachet de 10

09 18 013 061

## Taie de protection d'oreiller

- Taie de protection d'oreiller à usage unique avec rabat qui enveloppe parfaitement le coussin.
- Protection efficace et complète de l'oreiller pour une durée de vie accrue.
- L'oreiller est parfaitement enveloppé, le confort de l'utilisateur est optimal.
- Ce protège oreiller jetable est conçu pour ne pas faire de bruit tout en proposant une souplesse maximale.
- Toile non tissée
- Rabat intérieur
- 100 % Polypropylène Français
- Fabrication inclusive.
- Poids : 25 g/m<sup>2</sup>
- Non stérile
- Coloris : Blanc
- Dimensions : L. 60 x l. 60 x H. 80 cm.

**NOUVEAU**



1 carton de 200

09 18 012 061

## Drap d'examen ouaté 36 g/m<sup>2</sup> JOLETI

Rouleaux emballés individuellement recommandés pour les examens courants dans les hôpitaux et les cabinets médicaux.

- Drap d'examen blanc.
- Ouaté 2 plis moletés.
- Rouleaux emballés individuellement.
- Convient à tous les dérouleurs standards.
- Les prédécoupes sont étudiées pour ne pas céder au cours de l'examen.
- Dimensions : L. 50 x l. 38 cm.



## Drap d'examen ouaté 36 g/m<sup>2</sup> JOLETI

Ces draps sont préconisés en cabinets médicaux, hôpitaux, maisons de retraite, centres esthétiques et thalasso.

- Drap d'examen ouaté avec emballage individuel.
- Les ouates spécifiques possèdent une résistance carrée (longitudinale et transversale).
- Le drap ouaté blanche est fabriqué dans l'esprit du développement durable (matières issues du recyclage).
- Dimensions : L. 50 x l. 35 cm.



2 épaisseurs de 18 g/m<sup>2</sup>.  
135 formats en 50 cm de large.  
Prédécoupés tous les 35 cm.

## Drap d'examen ouaté 36 g/m<sup>2</sup> JOLETI

Recommandé pour les examens courants dans les hôpitaux, cliniques, cabinets médicaux, centres esthétiques, SPA et thalasso...

- Drap d'examen ouaté avec sur-emballage individuel.
- 2 plis collés - 18 g/m<sup>2</sup>.
- Face lisse et face gaufrée.
- Colis de 9 rouleaux pour un poids moindre facilitant le transport.
- Dimension du rouleau : L. 54,4 m x l. 50 cm.
- Dimensions : L. 50 x l. 33 cm.



2 épaisseurs de 18 g/m<sup>2</sup>.  
150 formats en 50 cm de large.  
Prédécoupés tous les 38 cm.  
Longueur du rouleau : 57 m.

135 formats prédécoupés 33 x 50 cm  
Sur-emballage individuel  
garantissant une meilleure hygiène

joletti



6 rouleaux de 150 formats

14 01 008 001

12 rouleaux de 135 formats

14 01 080 011

9 rouleaux de 135 formats

14 01 020 011





# DRAPS D'EXAMEN

## Draps d'examen

- Draps d'examen ouaté ou gaufré avec emballage individuel.
- Les ouates spécifiques possèdent une résistance carrée (longitudinale et transversale).
- Le drap est fabriqué dans l'esprit du développement durable (matières issues du recyclage).
- Pure cellulose blanche supérieure.
- 2 plis 18 g/m<sup>2</sup>.



1



2



3

### Ouaté

1 L. 50 x l. 35 cm	12 rouleaux de 150 formats	14 01 055 011
2 L. 50 x l. 35 cm	6 rouleaux de 300 formats	14 01 082 011
L. 75 x l. 38 cm	6 rouleaux de 150 formats	14 01 083 011
L. 50 x l. 114 cm	12 rouleaux de 50 formats	14 01 049 011

### Gaufré

3 L. 50 x l. 35 cm	9 rouleaux de 135 formats	14 01 081 011
L. 60 x l. 35 cm	9 rouleaux de 135 formats	14 01 084 011

## Draps d'examen CONFORT

- 100% pure ouate.
- Laize de 50 cm.
- Coloris : Blanc.
- Dimensions : L. 50 x l. 35 cm.



9 rouleaux de 121 formats

14 01 094 011

## Draps d'examen pure pâte

- Pure cellulose.
- Qualité forte.
- Extra doux.
- 2 épaisseurs de 18 g/m<sup>2</sup>.
- Blanc.
- Dimensions : L. 50 x l. 38 cm.



12 rouleaux de 150 formats

14 01 051 012

## Draps d'examen en pure ouate

### Modèle confort grande taille.

- Pure pâte de cellulose blanche.
- Assemblage ouaté assurant d'excellentes caractéristiques mécaniques ainsi que douceur et capacité d'absorption.
- 2 plis de 18 gr/m<sup>2</sup> soit 36 gr/m<sup>2</sup> tenus par 7 moletages.
- Emballé sous film individuel pour une hygiène renforcée.
- Dimensions : L. 50 x l. 190 cm.



12 rouleaux de 30 formats

14 01 090 011

## Draps d'examen ONE PLY

Pour table de consultation médicale en cabinet ou milieu hospitalier, gynécologie, pédiatrie.

- Pure cellulose dans une ouate 1 pli 32g/m<sup>2</sup>.
- Aspect soigné, finition gaufrée.
- Dimensions : L. 50 x l. 35 cm.



12 rouleaux de 135 formats

14 01 092 011

## Draps d'examen VALA® ROLL

- Composition : 100 % ouate de cellulose blanche.
- Absorbants et résistants.
- Feuilles prédécoupées pour une utilisation facile et pratique.



Gaufré 1 pli de 32g/m <sup>2</sup>	L. 50 x l. 35 cm	12 rouleaux de 135 formats	14 01 027 001
Lisse 2 plis de 18g/m <sup>2</sup>	L. 50 x l. 38 cm	12 rouleaux de 150 formats	14 01 026 001



## Drap d'examen ouaté plastifié

- Absorbant côté patient, imperméable côté divan.
- Structure épaisse.
- Technologie gaufré collé.
- Bleu.



40 g/m <sup>2</sup>	L. 50 x l. 38 cm	6 rouleaux de 132 formats	14 01 053 061
38 g/m <sup>2</sup>	L. 50 x l. 38 cm	6 rouleaux de 150 formats	14 01 085 061
36 g/m <sup>2</sup>	L. 50 x l. 38 cm	6 rouleaux de 180 formats	14 01 088 061
40 g/m <sup>2</sup>	L. 70 x l. 190 cm	6 rouleaux de 30 formats	14 01 054 061

## Mini drap d'examen ouaté pure cellulose

- Filmé individuellement.
- Laize de 45 cm.
- 2 plis, 18 g/m<sup>2</sup>.
- Longueur 30 m.
- Dimensions : L. 45 x l. 38 cm.



12 rouleaux de 79 formats

14 01 093 001

## Drap d'examen plastifié

- Drap d'examen plastifié.
- Coloris bleu.
- 36 g/m<sup>2</sup>.
- Dimensions : L. 114 x l. 50 cm.



6 rouleaux de 50 formats

14 01 089 061

## Drap d'examen plastifié

- Le drap d'examen plastifié, imperméable grâce à une couche de PE, est très absorbant et offre une bonne résistance au déchirement et à l'usure.
- 2 plis ouaté de cellulose 1 x 20g/m<sup>2</sup> + polyéthylène (PE) 18µ.
- Coloris bleu.
- Dimensions : L. 50 x l. 35 cm.



6 rouleaux de 180 formats

14 01 035 061

## Porte-rouleau

- Pour drap largeur 50 cm.
- A fixer au mur, sur la table ou le divan d'examen.
- Fourni sans rouleau.



Porte-rouleau

04 14 001 000

## Drap d'examen crêpe

- 1 pli 42 g/m<sup>2</sup>.
- Blanc.
- Crêpe.
- Dimensions : L. 50 x l. 190 cm.



12 rouleaux de 30 formats

14 01 064 011

## Drap d'examen plastifié VALA® ROLL

- Drap d'examen plastifié constitué de ouate de cellulose de couleur bleue et d'un film transparent plastifié.



L. 50 x l. 38 cm	6 rouleaux de 180 formats	14 01 028 061
L. 114 x l. 50 cm	6 rouleaux de 60 formats	14 01 029 061
L. 190 x l. 75 cm	6 rouleaux de 40 formats	14 01 021 061

## Abaisse-langue JOLETI

- En bois.
- DM Classe I

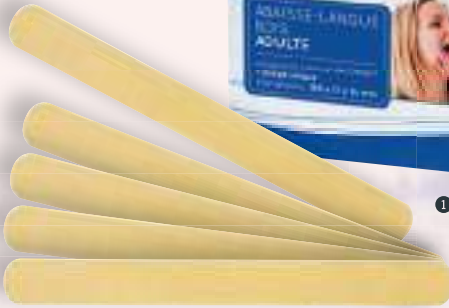

1

**j** joleti



2



**1 Abaisse-langue ADULTE**

L. 140 x l. 18 x Ép. 2,4 mm 1 boîte de 100

15 05 001 221

**2 Abaisse-langue ENFANT**

L. 114 x l. 10 x Ép. 2 mm 1 boîte de 250

15 05 002 221

## Sérum physiologique stérile



1

2

3

## Sérum physiologique stérile

Idéal pour l'hygiène nasale, oculaire ou encore le nettoyage des plaies.

- Unidoses prêtes à l'emploi.
- Peut être utilisé sur les plaies superficielles ou profondes.



1



2



3

1	Sérum physiologique stérile	1 boîte de 20 doses de 2 ml	13 21 005 001
2	Sérum physiologique stérile	1 boîte de 20 doses de 5 ml	13 21 007 001
3	Sérum physiologique stérile	1 boîte de 10 doses de 10 ml	13 21 006 001

1	1 boîte de 100 doses de 5 ml	13 21 010 000
2	1 boîte de 60 doses de 10 ml	13 21 011 000
3	1 boîte de 32 doses de 50 ml	13 21 012 000



Set de soin KOCHER JOLETI

- Blister rigide comprenant :
- 5 compresses non tissées 7,5 x 7,5 cm.
- 5 tampons de gaze 20 x 20 cm.
- 1 champ de soin 38 x 45 cm.
- 1 pince anatomique verte.
- 1 pince Kocher bleue.
- ⊙ DM Classe I



1 boîte de 5	13 11 013 003
1 boîte de 50	13 11 203 002

Set de soin KOCHER BIS JOLETI

- Blister rigide comprenant :
- 5 compresses non tissées 7,5 x 7,5 cm.
- 5 tampons non tissés 20 x 20 cm.
- 1 pince anatomique verte.
- 1 pince Kocher bleue.
- ⊙ DM Classe I



1 boîte de 5	13 11 141 003
1 boîte de 50	13 11 202 002

Set de soin MINI SAD JOLETI

- Blister rigide comprenant :
- 3 tampons non tissés 20 x 20 cm.
- 1 pince anatomique verte.
- 1 pince anatomique bleue.
- ⊙ DM Classe I

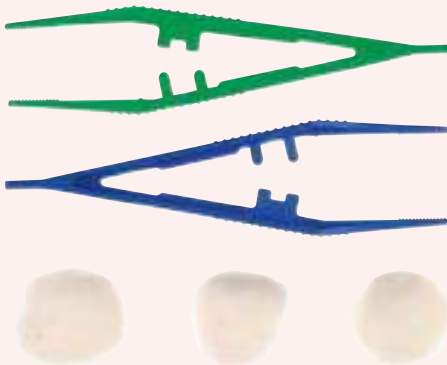

1 boîte de 5	13 11 001 003
1 boîte de 50	13 11 200 002

Set de soin N°3 JOLETI

- Blister rigide comprenant :
- 5 tampons non tissés 20 x 20 cm.
- 1 pince anatomique verte.
- ⊙ DM Classe I

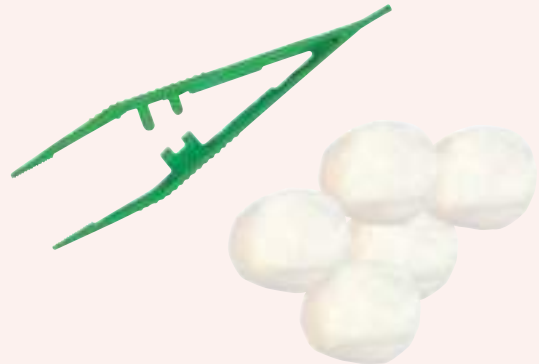

1 boîte de 5	13 11 019 003
1 boîte de 50	13 11 201 002

Set de soin N°6 JOLETI

- Blister rigide comprenant :
- 1 champ de soins 38 X 45 cm.
- 5 tampons non tissés 20 x 20 cm.
- 1 pince anatomique verte.
- 1 pince anatomique bleue.
- ⊙ DM Classe I

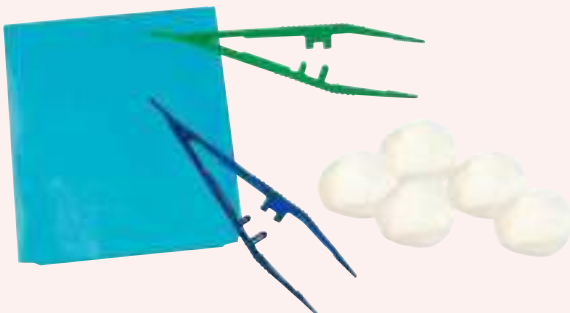

1 boîte de 5	13 11 041 003
1 boîte de 50	13 11 204 002

Set de soin N°7 JOLETI

- Blister rigide comprenant :
- 5 compresses non tissées 7,5 x 7,5 cm.
- 5 tampons de gaze 20 x 20 cm.
- 1 pince anatomique verte.
- 1 pince anatomique bleue.
- ⊙ DM Classe I

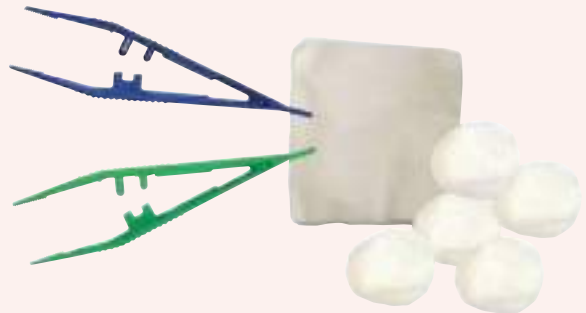

1 boîte de 5	13 11 140 003
1 boîte de 50	13 11 205 002

## Set MEDISET® N°131

**Comprenant :**

- 2 pinces anatomiques.
- 6 tampons.



1 carton de 72

13 11 087 002

## Set MEDISET® N°72 avec champ

**Comprenant :**

- 2 pinces anatomiques.
- 5 compresses.
- 1 champ 45 x 50 cm.



1 carton de 72

13 11 093 002

## Set MEDISET® N°24 avec champ

**Comprenant :**

- 2 pinces anatomiques.
- 5 tampons.
- 5 compresses.
- 1 champ 38 x 45 cm.
- Étiquette de traçabilité.



1 carton de 64

13 11 092 002

## Set MEDISET® N°2 avec champ

**Comprenant :**

- 1 pince anatomique.
- 5 tampons.
- 5 compresses.
- 1 pince Kocher.
- 1 champ 38 x 45 cm.
- Étiquette de traçabilité.



1 carton de 63

13 11 089 002

## Set MEDISET® N°3 avec champ

**Comprenant :**

- 1 pince anatomique.
- 5 compresses.
- 1 pince Kocher.
- 1 champ 38 x 45 cm.



1 carton de 72

13 11 090 002

## Set MEDISET® N°7

**Comprenant :**

- 1 pince anatomique.
- 5 compresses.
- 1 pince Kocher.



1 carton de 72

13 11 083 002

## Set MEDISET® N°155

**Comprenant :**

- 1 pince anatomique.
- 5 tampons.
- 5 compresses.
- 1 pince Kocher.



1 carton de 72

13 11 088 002

## Set MEDISET® N°4 avec champ

**Comprenant :**

- 2 pinces anatomiques.
- 5 tampons.
- 1 champ 38 x 45 cm.



1 carton de 66

13 11 091 002

## Trousse MEDISET® réfection pansement

**Comprenant :**

- 1 pince anatomique.
- 6 tampons.
- Étiquette de traçabilité.



1 carton de 84

13 11 081 002

## Plaie chronique déterSION

- Set pour le nettoyage et la réfection de pansement pour plaies chroniques avec peau péri-lésionnelle saine et pour la déterSION mécanique.



## Set MEDISET® Pansement POST-OP

- Set pour le nettoyage et le recouvrement des plaies post-opératoires suturées avec fils, non infectées.
- Ablation des fils sur les plaies suturées.



1 boîte de 5 sets	13 11 079 001
Plaies < à 5 cm	1 boîte de 3 sets 13 11 075 001
Plaies de 5 à 10 cm	1 boîte de 3 sets 13 11 076 001
Plaies de 10 à 20 cm	1 boîte de 3 sets 13 11 077 001

## Set Mediset® Pansement Méchage

Set pour le nettoyage, méchage et la réfection des pansements pour plaies chroniques cavitaires avec peau.

### Caractéristiques :

- Set dédié à la prise en charge de la plaie chronique à domicile.

### Avantages :

- Respect des règles d'asepsie.
- Qualité des soins à domicile.
- Avec un stylet stérile dans chaque blister.
- Bénéfices :
- Conforme à la LPPR sur la prise en charge des plaies chroniques à domicile.

### Composition du set :

- 5 blisters par boîte
- Dans chaque blister stérile :
- 1 champ imperméable : 38 x 45 cm
- 1 stylet stérile
- 1 pince précision à mors fin
- 1 pince anatomique double mors
- 10 compresses en non-tissé : 10 x 10 cm

### Hors blister :

- 5 films adhésifs stériles : 10 x 15 cm
- 5 sacs collecteurs de déchets (perforants interdits)
- 1 notice



## MediSet® Post OP - grandes plaies avec ôte-agrafes

Pour le soin à domicile des plaies post-opératoires suturées avec agrafes.

### Caractéristiques :

- Set dédié à la prise en charge de la plaie post-opératoire à domicile

### Avantages :

- Respect des règles d'asepsie
- Qualité des soins à domicile
- Avec un ôte-agrafes stérile en emballage individuel

### Bénéfices :

- Conforme à la LPPR sur la prise en charge des plaies post-opératoires à domicile

### Composition du set :

- 3 blisters par boîte

- Dans chaque blister stérile :
- 1 champ imperméable : 38 x 45 cm
- 1 pince précision à mors fin
- 1 pince anatomique double mors
- 10 compresses en non-tissé : 10 x 10 cm

### Hors blister :

- 1 ôte-agrafes stérile
- 3 pansements adhésifs stériles CosmoporR E : 25 x 10 cm
- 6 films adhésifs transparent stériles HydrofilmR : 20 x 15 cm
- 3 sacs collecteurs à déchets de soins (perforants interdits)
- 1 notice



1 boîte de 5 sets	13 11 098 001
1 boîte de 3 sets	13 11 099 001

## Plaie chronique standard

- Set pour le nettoyage et le recouvrement des plaies chroniques avec peau péri-lésionnelle saine à domicile.



## Set MEDISET® SONDAGE URINAIRE

- Set de sondage urinaire stérile à usage unique (sonde et poche de recueil non incluse dans le set) pour la préparation de la peau, des muqueuses et/ou de la sonde lors de la pose ou du retrait d'une sonde urinaire.

- DM Classe IIa



1 boîte de 5 sets	13 11 078 001
Set MEDISET® SONDAGE URINAIRE À l'unité	25 64 011 000

## Set retrait d'implant

### Composition :

- 1 pince hémostatique courbe, métal.
- 1 aiguille 25G 5/8.
- 1 seringue 3 ml L.
- 1 bistouri 14 cm.
- 1 bande cohésive.
- 5 compresses en non-tissé L. 7,5 x l. 7,5 cm.
- 1 champ imperméable L. 50 x l. 50 cm avec trou adhésif.
- 1 blister souple 3 alvéoles.

- Sans latex.

- DM Classe IIa



## Set de pose d'implant contraceptif

### Composition :

- 2 compresses NT 7,5 x 7,5 cm.
- 1 compresse alcoolisée.
- 1 champ 50x 60 cm troué avec adhésif.
- 1 seringue 3 ml.
- 1 aiguille orange.
- 1 aiguille verte.
- 1 pansement 5 x 7,2 cm.

- DM Classe Is



1 carton de 16	13 11 131 002
À l'unité	02 37 015 000



## MEDISET® branchement toutes voies d'abord avec perfuseur 1 voie

- Composition :**
- Dans un blister rigide (du haut vers le bas) :
    - 1 carré absorbant.
    - 1 sac à déchets.
    - 1 masque de soins.
    - 1 charlotte.
    - 2 gants d'examen M.
    - 1 champ imperméable.
    - 5 compresses en non-tissé.
    - 1 seringue 20 ml LL.
    - 1 seringue 10 ml LL.
    - 2 aiguilles 18G 1 1/2.
    - 1 ampoule 20 ml NaCl 0,9 %.
    - 1 perfuseur 1 voie sans site.
    - 1 notice d'emploi.

- Précaution d'emploi :**
- Ampoule NaCl : pour rinçage et purge.
  - Sac à déchets non imprimé : à jeter dans la poubelle adaptée après utilisation - hors perforants.



MEDISET® branchement avec perfuseur 1 voie 13 11 061 000

## MEDISET® rinçage sur voie centrale

- Indications :**
- À délivrer à la fin de chaque traitement, lors du retrait de l'aiguille de Huber.
  - À la fin de chaque traitement, le rinçage en pression positive de la voie centrale est recommandé.

- 1 ampoule 20 ml de NaCl à 0,9 % pour rinçage et purge
- 1 pansement Cosmopor® E 5 x 7,2 cm
- 1 mode d'emploi

- Hors blister :**
- 1 sac à déchets

- Composition :**
- Blister contenant :
    - 1 carré absorbant
    - 2 masques de soins
    - 1 charlotte
    - 2 gants d'examen nitrile TM manchettes retournées
    - 1 champ absorbant imperméable
    - 5 compresses en non-tissé
    - 1 champ absorbant imperméable troué pré-fendu adhésif
    - 1 seringue 3 pièces 20 ml LL
    - 1 aiguille 18 G 1 1/2\*



MEDISET® rinçage sur voie centrale 13 11 064 070

## MEDISET® branchement toutes voies d'abord

- Composition :**
- Dans un blister rigide (du haut vers le bas) :
    - 1 carré absorbant.
    - 1 sac à déchets. (hors blister)
    - 1 masque de soins.
    - 1 charlotte.
    - 2 gants d'examen.
    - 1 champ imperméable.
    - 5 compresses en non-tissé.
    - 1 seringue 20 ml LL.
    - 1 seringue 10 ml LL.
    - 2 aiguilles 18G 1 1/2.
    - 1 ampoule 20 ml NaCl 0,9 %.
    - 1 notice d'emploi.

- Précaution d'emploi :**
- Ampoule NaCl : pour rinçage et purge.
  - Sac à déchets non imprimé : à jeter dans la poubelle adaptée après utilisation - hors perforants.



MEDISET® branchement toutes voies d'abord 13 11 063 060

## MEDISET® pose sur chambre implantable ou cathéter central avec aiguille de Huber sécurisée 20G

- MediSet® pose sur chambre implantable ou cathéter central avec aiguille de Huber sécurisée 20 G est un assemblage de dispositifs médicaux.

- 1 aiguille de Huber sécurisée.
- 1 robinet 3 voies.
- 1 bandelette adhésive double.
- 1 pansement adhésif transparent L. 14 x l. 10 cm.
- 1 notice d'emploi.

- Composition :**
- Dans un blister rigide (du haut vers le bas) :
    - 1 carré absorbant.
    - 1 sac à déchets.
    - 2 masques de soins.
    - 1 charlotte.
    - 2 gants d'examen.
    - 1 champ imperméable L. 50 x l. 45 cm.
    - 10 compresses en non-tissé.
    - 1 champ imperméable L. 45 l. 34 cm, trou adhésif.
    - 2 gants d'examen.
    - 1 seringue 20 ml LL.
    - 1 seringue 10 ml LL.
    - 2 aiguilles 18G 1 1/2.
    - 1 ampoule 20 ml NaCl 0,9 %.

- Précaution d'emploi :**
- Ampoule NaCl : pour rinçage et purge.
  - Sac à déchets non imprimé : à jeter dans la poubelle adaptée après utilisation - hors perforants.



MEDISET® pose sur chambre implantable 13 11 065 009

## MEDISET® pose sur PICC LINE

- Composition :**
- Dans un blister rigide (du haut vers le bas) :
    - 1 carré absorbant.
    - 1 sac à déchets. (hors blister)
    - 2 masques de soins.
    - 1 charlotte.
    - 1 bandelette adhésive double.
    - 1 champ imperméable L. 45 x l. 38 cm.
    - 2 gants d'examen.
    - 1 champ imperméable L. 50 x l. 45 cm.
    - 10 compresses en non-tissé.
    - 2 gants d'examen.
    - 5 compresses en non-tissé.
    - 1 ampoule 20 ml NaCl 0,9 %.
    - 1 seringue 20 ml LL.
    - 1 aiguille 18G 1 1/2.
    - 1 valve bidirectionnelle MicroCLAVE® Clear®.
    - 1 pansement adhésif transparent 14 x 10 cm.
    - 1 pansement Grip-Lok® universel.

- 1 notice d'emploi.
- Précaution d'emploi :**
- Ampoule NaCl : pour rinçage et purge.
  - Sac à déchets non imprimé : à jeter dans la poubelle adaptée après utilisation - hors perforants.



Set MEDISET perfusion pose sur PICC LINE 13 11 062 000

## Set de pose MEDISET® PERFUSION\*

- MediSet Perfusion Pose sur voie veineuse périphérique avec perfuseur 3 voies / MediSet Perfusion Pose sur veines fragiles ou voie sous-cutanée

- Blister contenant :**
- 1 carré absorbant
  - 2 gants d'examen nitrile TM manchettes retournées
  - 2 champs absorbants imperméables
  - 5 compresses en non-tissé
  - 1 cathéter court sécurisé 20 G (rose) ou 22 G (bleu)
  - 1 perfuseur avec robinet 3 voies intégré
  - 1 seringue 3 pièces 20 ml LL
  - 1 aiguille 18 G 1 1/2
  - 1 bouchon Luer Lock sans site\*
  - 1 bandelette adhésive double
  - 1 pansement adhésif transparent Hydrofilm®
  - 1 mode d'emploi

- Hors blister :**
- 1 sac à déchets



Set MEDISET® PERFUSION\* sur voie périphérique i.v. ou s.c. 13 11 033 009  
Set MEDISET® PERFUSION\* veines fragiles ou voie sous cutanée 13 11 032 009

## Bâtonnet cylindrique BATO-NEZ®\*

- Dispositif médical à usage unique destiné à l'hygiène nasale du patient dépendant.
- Bâtonnet embout mousse cylindrique, manche plastique.
- À destination de tous les services des établissements hospitaliers.

### Caractéristiques :

- Mousse en PU, contact rêche, de couleur blanche.
- Sans CHC ni HCFC. Origine France.
- Hauteur 1,5 x Ø 1,2 cm.
- Manche plastique : L. 7 cm x Ø 2 mm.



1 sachet de 20

13 26 011 001

### Certifications :

- EN ISO 13485 : 2012.
- Déclaration des dispositifs médicaux auprès de l'ANSM.
- Conforme aux dispositions de la Directive 93/42/CEE amendée du 21/09/2007 relative aux dispositifs médicaux - Annexe VII – Déclaration CE de conformité Classe 1.

## Bâtonnet étoilé\*

- Dispositif médical à usage unique pour soin buccal «médical».

### Caractéristiques :

- Mousse blanche en «étoile 8 raclettes» en PU, hauteur 2,3 x Ø 2 cm.
- Contact recherché : rêche.
- Sans CHC ni HCFC.
- Manche bois (L. 14 cm x Ø 4 mm) ou plastique (L. 15 cm x Ø 5 mm).

### Certifications :

- EN ISO 13485 : 2013.
- Déclaration des produits auprès de l'ANSM.
- Conforme aux dispositions de la Directive 93/42/CEE amendée du 21/09/2007 relative aux dispositifs médicaux - Annexe VII – Déclaration CE de conformité Classe 1.

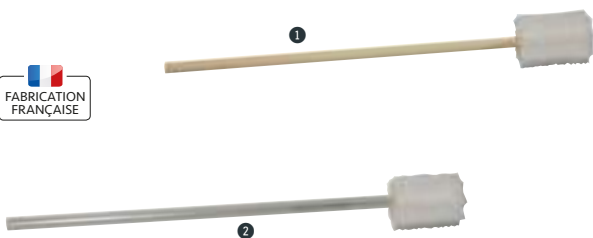

1 Manche bois	1 sachet de 10	13 26 025 001
2 Manche plastique	1 sachet de 10	13 26 026 001

## Bâtonnet mousse à dents\*

- Dispositif médical à usage unique pour le brossage quotidien de la cavité buccale altérée.
- À destination de tous les services des établissements hospitaliers.

### Caractéristiques :

- Bâtonnet en mousse blanche, embout «mousse à dents», mousse de polyuréthane, couleur blanche, contact soyeux.
- Sans CHC ni HCFC.
- Manche bois hêtre (L. 14 cm x Ø 4 mm) ou plastique PVC cristal (L. 15 cm x Ø 5 mm).

### Certifications :

- EN ISO 13485 : 2012.
- Déclaration des dispositifs médicaux auprès de l'ANSM.
- Conforme aux dispositions de la Directive 93/42/CEE du 21/09/2007 relative aux dispositifs médicaux - Annexe VII – Déclaration CE de conformité Classe 1.

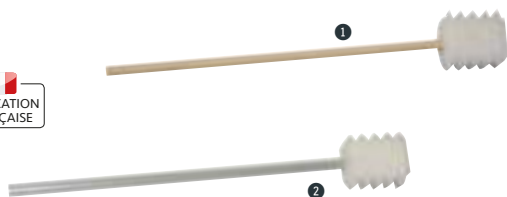

1 Manche bois	1 sachet de 20	13 26 007 001
2 Manche plastique	1 sachet de 20	13 26 008 001

## Bâtonnet petit cône imprégné avec manche en plastique

- Bâtonnet soin de bouche mousse conique à usage unique, permet d'assurer un soin efficace et de prévenir les lésions buccales et de maintenir une bouche propre et saine.

### Caractéristiques :

- En mousse dense et douce, de haute qualité avec forte capacité d'absorption.
- Pré-imprégné de solution au bicarbonate de sodium, parfum menthol.
- Sans latex.
- Non stérile.
- Classe I**



Bâtonnet petit cône imprégné	1 sachet de 10	13 26 033 001
------------------------------	----------------	---------------

## Bâtonnet conique grand modèle\*

- Faciliter le soin buccal pour le confort du patient.
- Assurer au patient une hygiène parfaite, bien-être et dignité.
- À destination de tous les services des établissements hospitaliers.

### Caractéristiques :

- Mousse en PU, contact soyeux, de couleur blanche, H. 3,3 x Ø 2,2 cm.
- Sans CHC ni HCFC.
- Manche bois hêtre ou plastique PVC cristal, L. 15 cm x Ø 5 mm.

### Certifications :

- EN ISO 13485 : 2012.
- Déclaration des dispositifs médicaux auprès de l'ANSM.
- Conforme aux dispositions de la Directive 93/42/CEE amendée du 21/09/2007 relative aux dispositifs médicaux - Annexe VII – Déclaration CE de conformité Classe 1.



1 Manche bois	1 sachet de 10	13 26 020 001
2 Manche plastique	1 sachet de 10	13 26 021 001

## Bâtonnet conique petit modèle\*

- Facilite le soin buccal pour le confort du patient.
- Assure au patient une hygiène parfaite, bien-être et dignité.
- À destination de tous les services des établissements hospitaliers.

### Caractéristiques :

- Mousse en PU, contact soyeux, de couleur blanche, H. 2,5 x Ø 1,7 cm.
- Sans CHC ni HCFC.
- Manche bois hêtre ou plastique PVC cristal, L. 15 cm x Ø 5 mm.

### Certifications :

- EN ISO 13485 : 2012.
- Déclaration des dispositifs médicaux auprès de l'ANSM.
- Conforme aux dispositions de la Directive 93/42/CEE amendée du 21/09/2007 relative aux dispositifs médicaux - Annexe VII – Déclaration CE de conformité Classe 1.



1 Manche bois	1 sachet de 10	13 26 023 001
2 Manche plastique	1 sachet de 10	13 26 024 001

\* Dispositif médical à utiliser comme tel par une personne formée. Dispositif médical à usage unique. En cas de réutilisation, il existe des risques d'infections et de blessures.



## Écouvillon non stérile

- Pour tout type de prélèvement.
- Diamètre : 5 mm.
- Dimensions : L. 15 cm.

COMED



1 sachet de 100

15 21 007 001

## Bâtonnet glycéринé LEMON SWAB

- Apporte un effet de rafraîchissement et lubrifie en même temps les muqueuses.
- Il est à utiliser en fin de nettoyage de la cavité buccale.



Hospidex

1 sachet de 3 bâtonnets

13 01 025 001

## Bâtonnet GRAT'LANG®\*

- Bâtonnet soins de bouche en mousse bi-face bleu/blanche, forme coquille St Jacques.
- À destination de tous les services des établissements hospitaliers.

### Caractéristiques :

- Mousse en PU, contact rêche (couleur bleue) et contact soyeux (couleur blanche).
- Sans CHC ni HCFC.
- Manche plastique PVC cristal, L. 15 cm x Ø 5 mm.

### Certifications :

- EN ISO 13485: 2012.
- Déclaration des dispositifs médicaux auprès de l'ANSM.
- Conforme aux dispositions de la Directive 93/42/CEE amendée du 21/09/2007 relative aux dispositifs médicaux - Annexe VII – Déclaration CE de conformité Classe 1.



FABRICATION FRANÇAISE

1 sachet de 20

13 26 009 001

## Comprimé de bicarbonate BICAROMES®

- Comprimés de bicarbonate de sodium effervescents aromatisés.
- Solution pour soins buccaux.
- Assure au patient une hygiène buccale.
- Favorise la prophylaxie dentaire.
- Conforme aux dispositions de la Directive 93/42/CEE amendée, annexe VII, article 3.
- EN ISO 9001 (2000) et EN ISO 13485 (2007).
- Certifications :
- EN ISO 9001 : 2008 et EN ISO 13485 : 2012.
- Dispositifs médicaux à utiliser comme tel, par une personne formée.
- Boîte de 100 comprimés.

### Composition :

Bicarbonate de sodium. Acide tartrique. Benzoate de sodium. Colorants naturels. Arôme naturel.



1	Goût menthe poivrée	13 26 015 001
2	Goût menthol	13 26 012 001
3	Goût orange	13 26 014 001
4	Goût thymol	13 26 013 001

\* Dispositif médical à utiliser comme tel par une personne formée. Dispositif médical à usage unique. En cas de réutilisation, il existe des risques d'infections et de blessures.



# INSTRUMENTATION À USAGE UNIQUE & QUALITÉ BLOC

## Ciseaux médecin mousse-mousse

- Bouts ronds.
- Dimensions : L. 14 cm.



Droits	À l'unité	01 52 003 000
Courbes	À l'unité	01 52 023 000

## Ciseaux dauphin mousse-pointu

- Dimensions : L. 14 cm.



Droits	À l'unité	01 52 043 000
Courbes	À l'unité	01 52 063 000

## Ciseaux coupe-fils de SPENCER

- Dimensions : L. 11 cm.

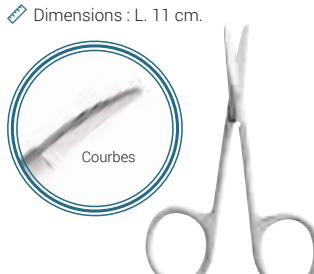

Droits	À l'unité	01 52 181 000
Courbes	À l'unité	01 52 185 000

## Ciseaux pour iridectomie

- Dimensions : L. 10 cm.

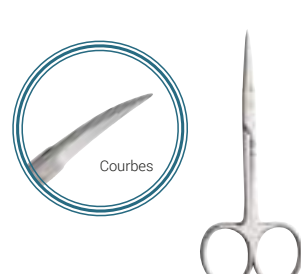

Droits	À l'unité	01 52 121 000
Courbes	À l'unité	01 52 125 000

## Ciseaux médecin pointu-pointu

- Dimensions : L. 14 cm.



Droits	À l'unité	01 52 083 000
Courbes	À l'unité	01 52 103 000

## Ciseaux MAYO

- Dimensions : L. 14 cm.



Droits	À l'unité	01 52 131 000
Courbes	À l'unité	01 52 141 000

## Ciseaux METZEMBAUM

- Dimensions : L. 20 cm.

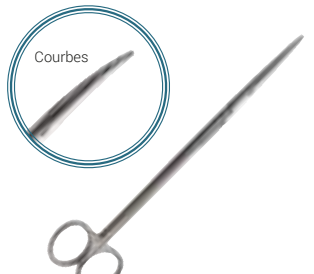

Droits	À l'unité	01 52 154 000
Courbes	À l'unité	01 52 164 000

## Pince de Fœrster

- Dimensions : L. 24 cm.

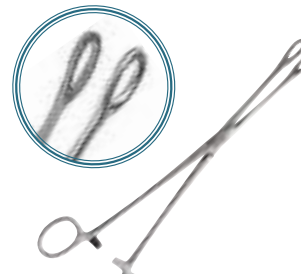

Droite	À l'unité	01 01 299 000
--------	-----------	---------------

## Ciseaux LISTER

- Dimensions : L. 18 cm.



À l'unité	01 02 173 000
-----------	---------------

## Ciseaux de SIMS

- Dimensions : L. 20 cm.



Courbes	À l'unité	01 52 195 000
---------	-----------	---------------

## Ciseaux pointu-pointu

- Stérile, à usage unique.
- Dimensions : L. 11 cm.



1 boîte de 25	01 12 008 001
---------------	---------------

## Ciseaux pointu-mousse

- Stérile, à usage unique.
- Dimensions : L. 13 cm.



1 carton de 40	01 12 002 062
----------------	---------------

## Stylet MediSet® à usage unique métal

- Stylet métallique.
- Stérile à usage unique.
- Destiné à écarter les berges d'une plaie, à estimer la profondeur d'une plaie ou à permettre le placement d'une mèche.
- Stérilisation à l'oxyde d'éthylène.
- Dimensions : 14 cm.
- DM Classe IIa



1 carton de 50	01 06 111 001
----------------	---------------

## Pince ADSON sans griffe

- Permet le maintien des fils et le retrait des sutures, pansements, tampons, compresses, tissus.
- Permet le maintien/retrait des corps étrangers.
- Stérile, à usage unique.
- Acier inoxydable.
- Finition satinée.
- Dimensions : L. 12 cm.
- DM Classe IIa



1 boîte de 50	01 11 015 002
---------------	---------------

## Pince anatomique JOLETI

- Stérile, à usage unique.
- DM Classe I



Bleu - 1 boîte de 10	01 11 002 063
Bleu - 1 boîte de 100	01 11 100 062
Vert - 1 boîte de 10	01 11 002 073
Vert - 1 boîte de 100	01 11 100 072

## Pince KOCHER JOLETI

- Stérile, à usage unique.
- DM Classe I



1 boîte de 10	01 11 003 063
1 boîte de 100	01 11 101 002

# INSTRUMENTATION QUALITÉ BLOC

## Pince de Halstead

Dimensions : L. 12 cm.



Droite	Avec griffes	À l'unité	01 51 110 000
Courbe	Sans griffe	À l'unité	01 51 116 000

## Pince de Kocher

Droite.  
Dimensions : L. 14 cm.



Avec griffes	À l'unité	01 51 051 000
Sans griffes	À l'unité	01 51 071 000

## Pince de Leriche

Dimensions : L. 15 cm.



Avec griffes	À l'unité	01 51 170 000
--------------	-----------	---------------

## Pince de Pozzy

Dimensions : L. 24 cm.



Droite	À l'unité	01 51 290 000
--------	-----------	---------------

## Pince à pansements

Dimensions : L. 24 cm.



Droite	À l'unité	01 51 271 000
--------	-----------	---------------

## Pince de Magill

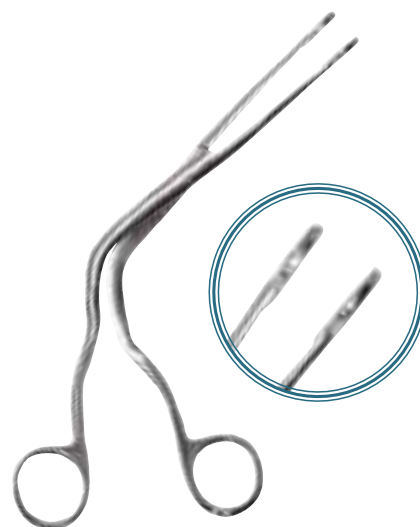

Enfant	L. 20 cm	À l'unité	01 01 241 000
Adulte	L. 24 cm	À l'unité	01 01 240 000

## Pince hémostatique de Kelly

Sans griffes.  
Dimensions : L. 14 cm.



1 Droite	À l'unité	01 51 120 000
2 Courbe	À l'unité	01 51 125 000

## Pince à disséquer

Dimensions : L. 13 cm.



Sans griffes	À l'unité	01 51 012 000
--------------	-----------	---------------

## Pince à disséquer

Dimensions : L. 13 cm.



Avec griffes	À l'unité	01 51 002 000
--------------	-----------	---------------



**Ciseaux médecin  
mousse-mousse JOLETI**

Dimensions : L. 14 cm.



Droits À l'unité **01 02 003 000**

**Ciseaux dauphin  
mousse-pointu JOLETI**

Droits



L.14 cm À l'unité **01 02 043 000**  
L.16 cm À l'unité **01 02 044 000**

**Ciseaux médecin  
pointu-pointu JOLETI**

Dimensions : L. 14 cm.



Droits À l'unité **01 02 083 000**

**Ciseaux Mayo JOLETI**

Dimensions : L. 14 cm.



Droits À l'unité **01 02 131 000**



**Ciseaux coupe-fils  
de Spencer JOLETI**

Dimensions : L. 11 cm.



Droits À l'unité **01 02 181 000**

**Ciseaux  
pour iridectomie JOLETI**

Dimensions : L. 11 cm.



Droits À l'unité **01 02 122 000**  
Courbes À l'unité **01 02 125 000**

**Pince Rochester  
de Péan JOLETI**

Dimensions : L. 18 cm.

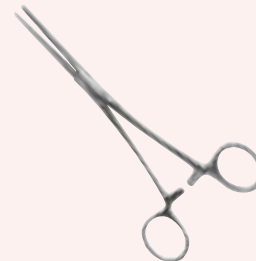

Sans griffe - À l'unité **01 01 074 000**

**Pince de Hartmann striée  
à glissement JOLETI**

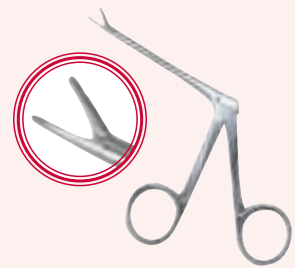

L. 8 cm **01 01 164 000**  
L. 14 cm **01 01 165 000**

**Pince de Péan JOLETI**

Dimensions : L. 14 cm.

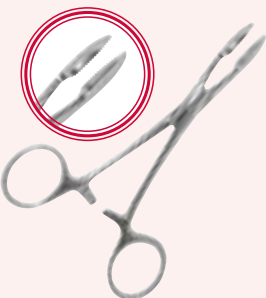

Avec griffe - À l'unité **01 01 091 000**

**Porte-aiguille  
de MAYO JOLETI**

Dimensions : L. 14 cm.

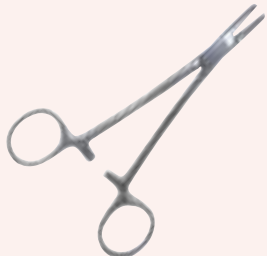

Droits À l'unité **01 01 130 000**

**Pince à pansements  
longuette JOLETI**

Dimensions : L. 24 cm.

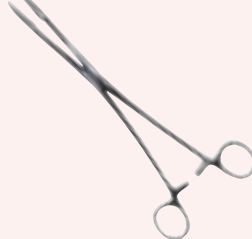

Droits À l'unité **01 01 272 000**

**Pince ORL de Troeltsch  
JOLETI**

Dimensions : L. 14 cm.



Sans griffes À l'unité **01 01 286 000**  
Avec griffes À l'unité **01 01 285 000**

**Pince de Kocher JOLETI**

Dimensions : L. 14 cm.

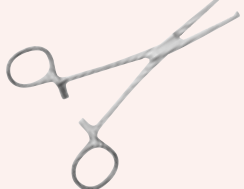

**Droite - À l'unité**  
Avec griffes L. 14 cm **01 01 051 000**  
Avec griffes L. 16 cm **01 01 053 000**  
Sans griffes L. 14 cm **01 01 071 000**  
**Courbe - À l'unité**  
Avec griffes L. 11 cm **01 01 059 000**

**Pince de Halstead JOLETI**

Dimensions : L. 13 cm.

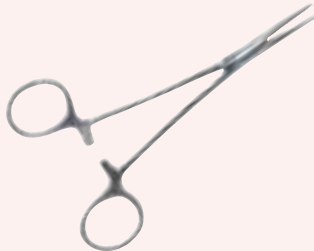

Avec griffes À l'unité **01 01 100 000**  
Sans griffes À l'unité **01 01 110 000**

**Ciseaux autoclavables Jesco JOLETI**

Dimensions : L. 19 cm.



1 Bleu À l'unité **01 02 020 060**  
2 Noir À l'unité **01 02 020 030**  
3 Rouge À l'unité **01 02 020 180**  
4 Vert À l'unité **01 02 020 070**



## Pince de Adson JOLETI

- Dimensions : L. 12 cm.
- À l'unité



Sans griffes	01 01 200 000
Avec griffes	01 01 201 000

## Pince à échardes JOLETI

- Dimensions : L. 10,5 cm.



À l'unité 01 01 190 000

## Pince à disséquer JOLETI

- À l'unité



Sans griffes	L. 12,5 cm	01 01 010 000
Sans griffes	L. 14 cm	01 01 011 000
Avec griffes	L. 12,5 cm	01 01 001 000
Avec griffes	L. 14 cm	01 01 003 000

## Ciseaux à ongles JOLETI

- Forts.
- Dimensions : L. 10 cm.

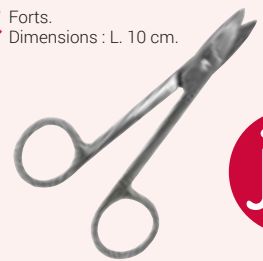

À l'unité 01 01 233 000

## Pince à ongles JOLETI

- Dimensions : L. 14 cm.



À l'unité 01 01 230 000

## Pince sécateur à ongles JOLETI

- Dimensions : L. 14 cm.



À l'unité 01 01 232 000

## Pince à ongles incarnés JOLETI

- Dimensions : L. 14 cm.



À l'unité 01 01 231 000

## Marteau de BABINSKI JOLETI



À l'unité 01 04 001 000

joleti

## Sécateur à ongles Elibasic

- Dimensions : L. 14 cm.



À l'unité 01 23 022 000

## Pince à ongles Elibasic

- Mors obliques.
- Simple ressort.
- Dimensions : L. 12,5 cm.



À l'unité 01 23 021 000

## Pince à ongles Elibasic

- Mors effilés.
- Coupe droite.
- Dimensions : L. 13 cm.



À l'unité 01 23 020 000

## Pince à ongles Elibasic

- Mors plat.
- Ressort tournant.

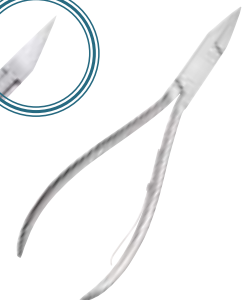

L. 11,5 cm	À l'unité	01 23 015 000
L. 15 cm	À l'unité	01 23 016 000

## Pince à ongles ergonomiques Akori

- À l'unité



1	Mors très effilés coupe droite	01 23 013 290
2	Mors effilés coupe droite	01 23 012 190
3	Mors plats - L. 15 mm	01 23 010 080
4	Mors obliques	01 23 014 030

## Marteau réflexes de BUCK

- En aluminium.
- À l'unité



1	Bleu glace	02 01 008 060
2	Jaune colza	02 01 008 080
3	Noir	02 01 008 030

## Précelle avec loupe



À l'unité 01 01 211 000



## Tire-comédon JOLETI



- 1 De Unna À l'unité 01 17 096 000
- 2 Forme bague À l'unité 01 17 097 000

## Spéculum de Vacher JOLETI

Adulte



joleti

À l'unité 01 03 042 000

## Aimant oculaire avec anse

Dimensions : L. 14 cm.



COMED

À l'unité 01 56 001 000

## Grattoir de BROCCQ JOLETI

Dimensions : L. 13 cm.

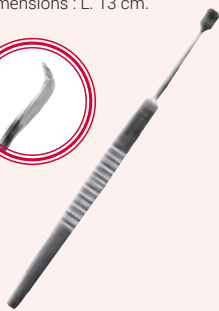

À l'unité 01 17 095 000

## Anse de Billeau JOLETI

Boucle : L. 0,5 x l. 0,3 cm.  
Dimensions : L. 14 cm.



À l'unité 01 10 002 000

## Anse de Snellen JOLETI

Boucle : L. 1,3 x l. 0,3 cm.  
Dimensions : L. 14,3 cm.

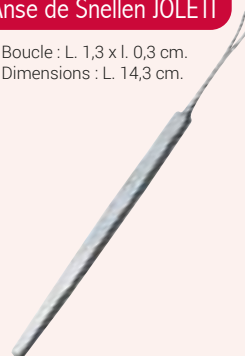

À l'unité 01 10 001 000

## Cure-oreilles

Dimensions : L. 6 cm.



À l'unité 01 17 093 000

## Stylet olivaire double JOLETI

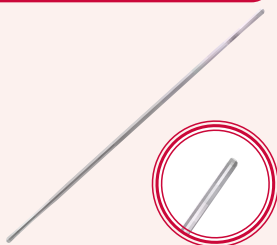

L. 11,5 cm À l'unité 01 06 001 000  
L. 14 cm À l'unité 01 06 008 000

## Stylet porte coton JOLETI

Dimensions : L. 14 cm.



À l'unité 01 06 003 000

## Curette de BROCCQ JOLETI

Dimensions : L. 14 cm.



À l'unité 01 17 098 000

## Sonde cannelée JOLETI

Dimensions : L. 14 cm.

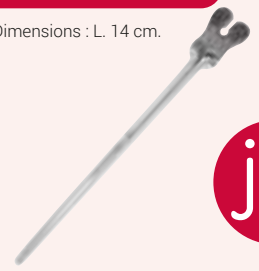

À l'unité 01 07 001 000

## Curette fine pleine JOLETI

À l'unité



L. 16 cm - Ø 1 mm 01 17 013 000  
L. 16 cm - Ø 2 mm 01 17 014 000  
L. 16 cm - Ø 3 mm 01 17 015 000  
L. 16 cm - Ø 4 mm 01 17 016 000  
L. 16 cm - Ø 5 mm 01 17 017 000  
L. 16 cm - Ø 6 mm 01 17 018 000  
L. 16 cm - Ø 7 mm 01 17 019 000

## Curette fine fenêtrée JOLETI

À l'unité

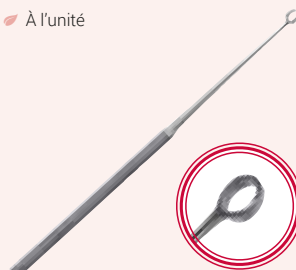

L. 16 cm - Ø 1 mm 01 17 020 000  
L. 16 cm - Ø 2 mm 01 17 021 000  
L. 16 cm - Ø 3 mm 01 17 022 000  
L. 16 cm - Ø 4 mm 01 17 023 000  
L. 16 cm - Ø 5 mm 01 17 024 000  
L. 16 cm - Ø 6 mm 01 17 025 000  
L. 16 cm - Ø 7 mm 01 17 026 000

## Diapason de Lermoyer JOLETI

Avec curseur.  
À l'unité

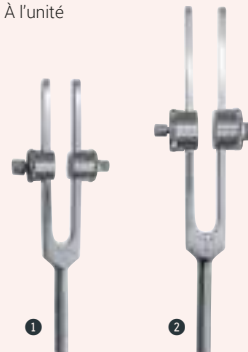

1 256 VD L. 17,5 cm 02 36 002 000  
2 128 VD L. 23 cm 02 36 001 000

## Diapason de Hartmann JOLETI

Sans curseur.  
À l'unité



1 2048 VD L. 12,5 cm 02 36 008 000  
2 1024 VD L. 13,5 cm 02 36 007 000  
3 512 VD L. 16 cm 02 36 006 000

# BOÎTES À INSTRUMENTS & PLATEAUX

## Boîte de petite chirurgie inox JOLETI

### Comprenant :

- 1 boîte L. 18 x l. 8 x H. 4 cm.
- 1 pince Kocher avec ou sans griffe 14 cm.
- 1 pince à dissection sans griffe 14 cm.
- 1 pince de Halstead droite sans griffe 13 cm.
- 1 sonde cannelée 14 cm.

- 1 paire de ciseaux iridectomie 11 cm.
  - 1 pince à dissection avec griffes 12,5 cm.
  - 1 pince à écharde 10,5 cm.
  - 1 porte-aiguille de Mayo Hégar 14 cm.
  - 1 manche de bistouri n°3.
  - 1 paire de ciseaux droits pointus 14 cm.
- Dimensions : L. 18 x l. 8 x H. 4 cm.



La boîte complète L. 18 x l. 8 x H. 4 cm 15 01 010 001

## Boîte de petite chirurgie aluminium JOLETI

### Comprenant :

- 1 boîte L. 18 x l. 9 x H. 3 cm.
- 1 pince Kocher droite avec griffes 14 cm.
- 1 pince à dissection sans griffe 14 cm.
- 1 paire de ciseaux iridectomie droit 11,5 cm.
- 1 pince à dissection avec griffes 14 cm.
- 1 pince à écharde 10 cm.

- 1 porte-aiguille de Mayo Hégar 14 cm.
  - 1 manche de bistouri n°3.
  - 1 paire de ciseaux mousse droite 14 cm.
  - 1 stylet porte-coton.
  - 1 pince Péan Murphy 14 cm.
- Dimensions : L. 18 x l. 9 x H. 3 cm.



La boîte complète L. 18 x l. 9 x H. 3 cm 15 01 015 001

joleti

j

## Haricot inox 18/10e

DM Classe I



Holtex

L. 30 cm 15 01 084 000

## Haricot en inox

- Haricot réniforme en inox.
- Autoclavable.



L. 21 cm 15 01 079 000  
L. 25 cm 15 01 083 000

## Plateau inox 18/10e



L. 20 x l. 13 x H. 2,5 cm 15 01 035 000  
L. 28 x l. 18 x H. 3 cm 15 01 020 000  
L. 30 x l. 21 x H. 4 cm 15 01 022 000  
L. 35 x l. 26 x H. 4 cm 15 01 026 000

## Plateau mélaminé

- Dimensions : L. 30 x l. 16 cm.



Blanc 15 03 074 010

## Plateau aluminium



● Gris L. 20 x l. 10 cm 15 02 030 020  
● Bleu L. 20 x l. 10 cm 15 02 030 060  
● Rouge L. 20 x l. 10 cm 15 02 030 180  
● Vert L. 20 x l. 10 cm 15 02 030 070  
● Jaune L. 20 x l. 10 cm 15 02 030 080  
● Azur L. 20 x l. 10 cm 15 02 030 310

## Boîte à instruments aluminium anodisé

- Fournie vide.

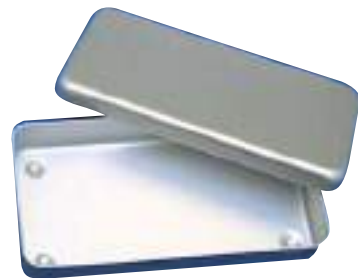

● Argent L. 17 x l. 7 x H. 3 cm 15 02 001 000  
● Argent L. 18 x l. 9 x H. 3 cm 15 02 002 000  
● Argent L. 18 x l. 9 x H. 4 cm 15 02 003 000  
● Argent L. 21 x l. 10 x H. 3 cm 15 02 004 000

## Boîte à instruments aluminium anodisé couleur

- Fournie vide.



1 L. 17 x l. 7 x H. 3 cm  
● Bleu 15 02 006 060  
● Jaune 15 02 006 080  
● Rouge 15 02 006 180  
● Vert 15 02 006 070  
2 L. 18 x l. 9 x H. 3 cm  
● Bleu 15 02 007 060  
● Rouge 15 02 007 180  
3 L. 21 x l. 10 x H. 3 cm  
● Bleu 15 02 009 060  
● Rouge 15 02 009 180  
● Vert 15 02 009 070

## Boîte à instruments inox 18/10e

- Fournie vide.



L. 17 x l. 7 x H. 3 cm 15 01 001 000  
L. 18 x l. 8 x H. 4 cm 15 01 014 000  
L. 20 x l. 10 x H. 3 cm 15 01 018 000  
L. 20 x l. 10 x H. 4 cm 15 01 420 000  
L. 25 x l. 12 x H. 6 cm 15 01 019 000  
L. 30 x l. 12 x H. 6 cm 15 01 004 000

# PISSETTES, POTS & MORTIERS

## Pissette en plastique

- Col de cygne.



1	100 ml	15 03 040 010
2	250 ml	15 03 041 010
3	500 ml	15 03 042 010

## Pot à coton mélaminé

- Dimensions : Ø 10 x H. 9,8 cm.



<b>Pot à coton</b>		
1	○ Blanc	15 03 077 010
<b>Pot à coton à poussoir</b>		
2	○ Blanc	15 03 079 010

## Verre à expérience gradué

- En verre.
- Ne pas nettoyer à une température supérieure à 42°C.
- Stérilisable.

COMED



1	Ø 8,8 x H. 12 cm	125 ml	15 13 011 000
2	Ø 10 x H. 14,5 cm	250 ml	15 13 012 000

## Mortier et pilon en porcelaine



1	Mortier porcelaine 160 ml	Ø 9 cm	15 25 001 010
2	Pilon porcelaine pour mortier 160 ml	L. 13,5 cm	15 26 001 010
3	Mortier porcelaine 220 ml	Ø 10,5 cm	15 25 002 010
4	Pilon porcelaine pour mortier 220 ml	L. 15 cm	15 26 002 010

## Cupule inox avec bec fond plat



Ø 6 x H. 3 cm	60 ml	15 01 054 000
Ø 8 x H. 4 cm	165 ml	15 01 058 000
Ø 10 x H. 5 cm	310 ml	15 01 061 000

## Haricot UU carton

- Haricot médical de pâte recyclée, jetable, avec imperméabilisation supplémentaire.
- Résistance aux fluides : British Standard PAS29 : 1999. Fluide testé : Eau.
- Temps de résistance P > 4 heures
- Résistance à la température : 35°C (± 3°C).
- 100% biodégradable.
- Dimensions : L. 23,5 x l. 14,5 x H. 5 cm.



Par 300 15 15 017 001

## Haricot en cellulose

- À usage unique.
- Dimensions : L. 25,2 x l. 15 x H. 4,8 cm.

HARTMANN



Par 300 15 15 006 011

## Plateau à usage unique

- En cellulose.
- Dimensions : L. 22,5 x l. 13,5 x H. 1,9 cm.



Par 840 15 15 005 051



## 1 JE COLLECTE

### Spéculum à usage unique Gynospec®

- Usage unique.
- Stérile et toujours prêt à l'emploi.
- Sécurise la patiente sur le risque de contamination croisée.
- Emballage unitaire pelable avec n° de lot et date de péremption.
- Poignée ergonomique pour des gestes doux, sûrs et rassurants.
- Mise en place facilitée grâce à ses valves profilées, lisses et aux bords nets.
- Manipulation indolore, rapide et silencieuse, sécurisante pour le praticien et la patiente.
- Blocage efficace et rapide en position ouverte durant l'utilisation, par une clé à 11 positions.
- Longueur : 8,5 cm.

DM Classe I

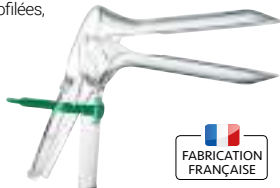

CEB

FABRICATION FRANÇAISE

● Ø 24 mm - Rouge

Par 25	01 13 005 181
Par 50	01 13 026 181
Par 100	01 13 028 181

● Ø 30 mm - Vert

Par 25	01 13 006 071
Par 50	01 13 027 071
Par 100	01 13 029 071

### Gel lubrifiant stérile

- Gel lubrifiant stérile destiné à faciliter l'introduction de dispositifs médicaux par les orifices naturels du corps humain.

DM Classe IIa



LABELIANS

144 doses de 5 g

03 09 042 001

### Spéculum à usage unique JOLETI

joleti

- Stérilisation autoclave par oxyde éthylène.
- Emballage sous sachet pelable.
- Utilisation pour examen et petite chirurgie gynécologique.
- Bord arrondi et absence de bruit lors de la manipulation.
- Adaptabilité à la morphologie de la patiente.
- Vis de sécurité avec blocage rapide.
- Longueur : 8 cm.



j

1 carton de 50

○ Blanc Ø 20 mm	01 13 011 001	● Rouge Ø 26 mm	01 13 009 001
● Bleu Ø 24 mm	01 13 008 001	● Vert Ø 30 mm	01 13 010 001

### Brosse CERVEX BRUSH®

- Prélèvement indolore et non traumatisant.
- En un seul geste, toutes les cellules nécessaires sont recueillies (exocol, zone de jonction, endocol).
- S'adapte à l'anatomie de la quasi totalité des cols de l'utérus.
- 57 fibres arrondies de différentes longueurs.
- Longueur totale : 20 cm.

DM Classe I

LABELIANS

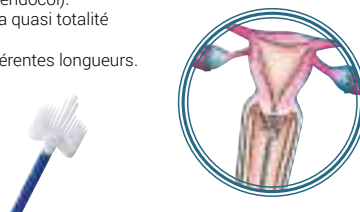

1 sachet de 50

01 14 001 061

### Brosse cervicale à usage unique non stérile

- Pour le prélèvement de l'endocol.

Diamètre : 5 mm

DM Classe I

COMED



1 sachet de 50

01 14 024 001

## 2 J'ÉTALE

### Lame pour prélèvement coupe dépoli

Dimensions : L. 76 x l. 26 x Ép. 1 mm.



1 boîte de 50

15 13 017 001

### POUR VOS CAMPAGNES D'AUTO-PRÉLÈVEMENT VAGINAL

- Détection du HPV
- Nous contacter pour plus d'informations

## 3 JE FIXE

### Fixateur pour frottis Cytoral®

- Conseillé pour frottis vaginaux, cervicaux, prélèvements buccaux, bronchiques et autres.
- Grand champ de dispersion pour couvrir toute la lame.
- Sèche rapidement.
- Perméable à la coloration.
- 75 ml = ±175 frottis.
- 150 ml = ±350 frottis.

DM DIV

LABELIANS



1 flacon de 75 ml

15 24 001 010

1 flacon de 150 ml

15 24 002 010

## 4 JE TRANSPORTE

### Boîte postale pour lame

- Boîte postale en polypropylène pour 1 ou 3 lames pour le transport d'échantillons biologiques.
- À l'unité.

LABELIANS



Pour 1 lame

07 01 001 000



Extracteur de lames

- L'extracteur de lames est conçu pour ôter sans danger les lames chirurgicales standards montées sur les manches N°3 et N°4.
- Il protège le personnel hospitalier en lui épargnant coupures et éraflures pendant le démontage des lames.
- Non stérile.
- Matériaux : Résine «K» Phillips / qualité K R01 «Butadiène Styrène».
- Le produit doit être éliminé dans un conteneur adapté et/ou par incinération.



Extracteur de lames 1 boîte de 100 01 05 095 001

Manche de bistouri

- Manche de bistouri en inox.
- Emballage unitaire sous feuille cellophane.
- S'adapte parfaitement à toutes les marques de lames ainsi qu'à la stérilisation en autoclave.
- Manche n° 3 pour lames 10, 11, 12 et 15.
- Manche n° 4 pour lames 20 à 24.
- Conforme MDR 2017/745.

DM Classe Ir

Conforme à la nouvelle norme MDR



1 N°3 L. 12 cm 01 05 100 000 2 N°4 L. 13 cm 01 05 102 000

Bistouri stérile à usage unique

- En acier inoxydable.
- Manche en plastique.
- Conditionné individuellement recouvert d'une pellicule transparente laissant apparent le bistouri.
- Stérilisation aux rayons Gamma.
- Fabrication en Grande Bretagne.
- Conforme CE 2797.

DM Classe IIa - MDR 2017/745



Par boîte de 10

1 N°10	01 05 001 061	6 N°21	01 05 006 061
2 N°11	01 05 002 061	7 N°22	01 05 007 061
3 N°12	01 05 003 061	8 N°23	01 05 008 061
4 N°15	01 05 004 061	9 N°24	01 05 009 061
5 N°20	01 05 005 061		

Coupe-fils stérile

- Les coupe-fils stériles à utiliser sans manche sont disponibles en version courte (acier au carbone) et en version longue (acier inoxydable).
- Ils sont emballés individuellement sous feuillets métalliques.
- Fabrication en Grande Bretagne.
- Boîte de 100.
- Conforme CE 2797.

DM Classe Is - MDR 2017/745



1 Court L. 6,5 cm 01 05 045 001 2 Long L. 11 cm 01 05 046 001

Lame de bistouri

En acier au carbone.

Non stériles

Stériles

- Emballés par sachet de 5.
- Emballés individuellement sous feuillets métalliques.
- Stérilisation aux rayons gamma (stériles uniquement).
- Fabrication en Grande Bretagne.
- Lames n° 10, 11, 12 et 15 pour manche n°3.
- Lames n° 20, 21, 22, 23 et 24 pour manche n° 4.
- Boîte de 100.
- Conforme CE 2797.

DM Classe IIa - MDR 2017/745



Stérile		Non stérile	
1 N°10	01 05 021 001	1 N°10	01 05 061 001
1 N°10A	01 05 033 001	2 N°11	01 05 062 001
2 N°11	01 05 022 001	3 N°12	01 05 063 001
3 N°12	01 05 023 001	4 N°15	01 05 064 001
4 N°15	01 05 024 001	5 N°20	01 05 065 001
5 N°20	01 05 025 001	6 N°21	01 05 066 001
6 N°21	01 05 026 001	7 N°22	01 05 067 001
7 N°22	01 05 027 001	8 N°23	01 05 068 001
8 N°23	01 05 028 001	9 N°24	01 05 069 001
9 N°24	01 05 029 001	10 N°25	01 05 070 001
10 N°25	01 05 030 001	11 N°26	01 05 071 001
11 N°26	01 05 031 001	12 N°27	01 05 072 001
12 N°27	01 05 032 001		

## Lame de bistouri stérile JOLETI

- Lame s'adaptant sur tous les manches de bistouris à la norme B52982.
- Stérilisation par gamma irradiation.
- Conditionnement individuel en sachet aluminium sécurisé.
- Lame en carbone.
- DM Classe IIa



Par boîte de 100



1 N°10	01 05 172 001	4 N°15	01 05 178 001
2 N°11	01 05 174 001	5 N°23	01 05 184 001
3 N°12	01 05 175 001	6 N°24	01 05 185 001

## Manche de bistouri en métal JOLETI

- Manche de bistouri en inox, répondant aux normes CE.
- Il s'adapte parfaitement à toutes les marques de lames ainsi qu'à la stérilisation en autoclave.
- Manche N° 3 et N° 3 L compatible avec les lames n° 10, 11, 12 et 15.
- Manche N° 4 compatible avec les lames n° 20 à 27.
- DM Classe I



Meilleur rapport qualité prix

Manche court - À l'unité		
1 N°3	L. 12,8 cm	01 05 052 000
2 N°4	L. 13,9 cm	01 05 053 000
Manche long - À l'unité		
3 N°3	L. 21 cm	01 05 051 000

## Bistouri stérile à usage unique JOLETI

- Bistouri stérile prêt à l'emploi.
- Manche en plastique rigide et ergonomique.
- Protège-lames en plastique épais.
- Stérilisation par gamma irradiation.
- Lame en acier inoxydable au carbone.
- Conditionnement individuel en sachet aluminium sécurisé.
- DM Classe IIa



Par boîte de 10



N°10	01 05 132 001	N°15	01 05 138 001
N°11	01 05 134 001	N°23	01 05 144 001
N°12	01 05 135 001	N°24	01 05 145 001

## Curette dermique stérile JOLETI



Par boîte de 10

Ø 2 mm	01 14 030 001	Ø 4 mm	01 14 032 001
Ø 3 mm	01 14 031 001	Ø 5 mm	01 14 033 001

## Punch stérile biopsie dermique JOLETI



Par boîte de 10



Ø 1,5 mm	01 14 040 001	Ø 4 mm	01 14 045 001
Ø 2 mm	01 14 041 001	Ø 5 mm	01 14 046 001
Ø 3 mm	01 14 043 001	Ø 6 mm	01 14 047 001
Ø 3,5 mm	01 14 044 001		

## Coupe-fils stérile JOLETI

- À utiliser sans manche.



Par boîte de 100

1 Court	L. 6,5 cm	01 05 167 001	2 Long	L. 11 cm	01 05 168 001
---------	-----------	---------------	--------	----------	---------------



## Set de suture stérile N°1 JOLETI

### Blister rigide comprenant :

- 1 champ de soins 38 X 45 cm.
- 1 champ de soins 38 X 45 cm fenestré.
- 5 compresses non tissées 7,5 x 7,5 cm.
- 2 compresses alcoolisées.
- 1 pince anatomique à griffes en métal.
- 1 paire de ciseaux à bouts pointus 11 cm.
- 1 pince porte aiguille en métal.

DM Classe I



1 boîte de 5

13 11 145 003

## Set de suture stérile N°4 JOLETI

### Comprenant :

- 1 pince anatomique à griffes en métal à usage unique.
- 1 paire de ciseaux bouts pointu/pointu 11 cm.
- 1 pince porte aiguille en métal à usage unique.
- 5 compresses en non tissé 7,5 x 7,5 cm.
- 1 champ de soins imperméable 48 x 48 cm, 2 couches, avec ouverture adhésive de 8 cm.
- 1 champ 38 x 45 cm.



1 carton de 65

13 11 003 002

## Set d'ablation de fils stérile JOLETI

### Blister rigide comprenant :

- 1 lame coupe fils.
- 5 tampons non tissés 20 x 20 cm.
- 1 pince anatomique verte.

DM Classe Is



joleti

1 boîte de 5

13 11 147 003

## Set de suture stérile N°2B JOLETI

### Blister rigide comprenant :

- 1 champ de soins 38 X 45 cm.
- 5 compresses non tissées 7,5 x 7,5 cm.
- 1 pince anatomique à griffes en métal.
- 1 paire de ciseaux à bouts pointus 11 cm.
- 1 pince porte aiguille en métal.

DM Classe I



1 boîte de 5

13 11 146 003

## Ôte-agrafe JOLETI

- ✓ Stérile.
- ✓ À usage unique.
- ✓ En acier inoxydable.

DM Classe I

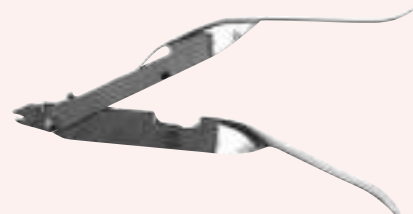

1 boîte de 5

01 11 006 003

1 boîte de 50

01 11 102 002

## Ôte-agrafe

- ✓ Stérile.



1 carton de 54

01 11 006 022

## Ôte-agrafe 3M™ PRECISE™ ciseaux usage unique<sup>(11)</sup>

- ✓ Stérile.
- ✓ DM Classe I



1 boîte de 10

13 16 018 001

## Agrafeuse cutanée 3M™ PRECISE™<sup>(12)</sup>

- ✓ Sur toute plaie simple, récente, franche et après préparation traditionnelle de la peau.
- ✓ Prête à l'emploi.
- ✓ Sous emballage individuel.
- ✓ À usage unique.

DM Classe IIa



3M

- 5 agrafes en boîte de 12
- 15 agrafes en boîte de 12
- 25 agrafes en boîte de 12

- 13 16 002 022
- 13 16 003 022
- 13 16 004 022



## Suture résorbable OPTIME®

- Composition et structure (acide polyglycolique), le fil bénéficie d'une résistance élevée et d'une très bonne tenue aux nœuds.
- Son temps de résistance est de 28 à 35 jours.
- Boîte de 36.



LONG.AIGUILLE - POINTE	N° DEC	N° COM	RÉFÉRENCE
L. 18 mm - T	1	5/0	13 24 016 191
L. 13 mm - T	1,5	4/0	13 24 018 191
L. 18 mm - T	1,5	4/0	13 24 017 191
L. 19 mm - T	1,5	4/0	13 24 010 191

LONG.AIGUILLE - POINTE	N° DEC	N° COM	RÉFÉRENCE
L. 19 mm - T	2	3/0	13 24 011 191
L. 24 mm - T	2	3/0	13 24 012 191
L. 24 mm - T	3	2/0	13 24 013 191

## Suture résorbable OPTIME® R

- Composition : acide polyglycolique (PGA) traité pour une résorption rapide.
- Fil incolore, de longueur 75 cm.
- Résistance : 10-14 jours.
- Temps de résorption : 42 jours.
- Souplesse et maniabilité.
- Très bonne tenue aux nœuds.
- Excellents résultats cicatriciels.
- Boîte de 36.



LONG.AIGUILLE - POINTE	N° DEC	N° COM	RÉFÉRENCE
L. 14 mm - KL	1	5/0	13 24 023 001
L. 18 mm - KL	1,5	4/0	13 24 022 001

LONG.AIGUILLE - POINTE	N° DEC	N° COM	RÉFÉRENCE
L. 18 mm - KL	2	3/0	13 24 021 001
L. 19 mm - KL	2	3/0	13 24 020 001

## Suture soie noire

- Composition : tresse de soie noire enduite de cire naturelle.
- Fil de longueur 45 cm.
- Non capillaire.
- Très souple, facile à nouer.
- Non adhérent au sang.
- Bien tolérée.
- Emballage unitaire en sachet pelable.
- 1 boîte de 12.



LONG.AIGUILLE - POINTE	N° DEC	N° COM	RÉFÉRENCE
L. 12 mm - T	1,5	4/0	13 06 210 031
L. 16 mm - T	1,5	4/0	13 06 209 031

LONG.AIGUILLE - POINTE	N° DEC	N° COM	RÉFÉRENCE
L. 16 mm - T	2	3/0	13 06 211 031
L. 20 mm - T	3	2/0	13 06 212 031

## Fermeture cutanée FILAPEAU®

- Pour la suture des plans cutanés superficiels et des parois.
- Contre-indications :**
- En aucun cas, ce dispositif ne doit être utilisé, même temporairement, au contact du système circulatoire central et/ou du système nerveux central.
- DM Classe IIb

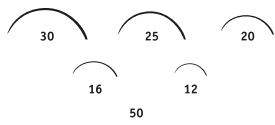

1 boîte de 12

LONG.AIGUILLE - POINTE	N° DEC	N° COM	RÉFÉRENCE
L. 12 mm - T	0,7	6/0	13 06 201 064
L. 16 mm - T	0,7	6/0	13 06 217 064
L. 16 mm - T	1	5/0	13 06 202 064
L. 16 mm - T	1,5	4/0	13 06 203 064
L. 20 mm - T	1,5	4/0	13 06 207 064
L. 16 mm - T	2	3/0	13 06 223 064
L. 20 mm - T	2	3/0	13 06 204 064
L. 20 mm - T	3	2/0	13 06 208 064
L. 25 mm - T	3	2/0	13 06 233 064
L. 30 mm - T	3	2/0	13 06 216 064

1 boîte de 36

LONG.AIGUILLE - POINTE	N° DEC	N° COM	RÉFÉRENCE
L. 12 mm - T	0,7	6/0	13 06 201 061
L. 16 mm - T	0,7	6/0	13 06 217 061
L. 12 mm - T	1	5/0	13 06 218 061
L. 16 mm - T	1	5/0	13 06 202 061
L. 20 mm - T	1	5/0	13 06 219 061
L. 16 mm - T	1,5	4/0	13 06 203 061
L. 20 mm - T	1,5	4/0	13 06 207 061
L. 25 mm - T	1,5	4/0	13 06 221 061
L. 13 mm - T	2	3/0	13 06 222 061
L. 16 mm - T	2	3/0	13 06 223 061
L. 20 mm - T	2	3/0	13 06 204 061
L. 18 mm - T	3	3/0	13 06 269 001
L. 20 mm - T	3	2/0	13 06 208 061
L. 25 mm - T	3	2/0	13 06 233 061
L. 30 mm - T	3	2/0	13 06 216 061

## Colle cutanée LEUKOSAN® ADHESIVE

### Colle cutanée stérile à haute viscosité pour la fermeture cutanée des plaies superficielles ou d'incisions.

- Sous l'effet de l'humidité existante de la peau, la colle se polymérise et forme en quelques secondes une pellicule souple qui protège la plaie et rapproche ses berges en toute sécurité.

#### Indications :

- Fermeture cutanée rapide des plaies superficielles non infectées et sans tension, dont les berges peuvent être facilement rapprochées.
- Elle est uniquement conçue pour une application cutanée.

#### Caractéristiques :

- Embout applicateur biseauté pour une application précise et maîtrisée.
- Contrôle de l'épaisseur de la colle appliquée.
- Embout pré-visé sur le tube pour une manipulation plus aisée.
- Haute viscosité.
- Facile à utiliser et économique.
- Polymérisation rapide.

- Application et retrait indolores.
- Film flexible et conformable.
- Résistant à l'eau.
- Anesthésie locale non nécessaire.
- Stérile.
- Protection contre les contaminants externes.
- Stockage à température ambiante (inférieure à 30°C).

DM Classe IIa

Essity



1 boîte de 10 tubes de 0,7 ml

13 13 050 001

## Suture cutanée LEUKOPLAST® WOUND CLOSURE STRIP

- Sutures cutanées adhésives, stériles.
- Support élastique : affrontement des berges même en cas d'œdème.
- Haute tolérance cutanée.
- Bord arrondis : limite le décollement prématuré dans le temps.

DM Classe Is

Essity



L. 3,8 x l. 0,6 cm	1 boîte de 50 sachets de 6	13 13 041 002
L. 7,5 x l. 0,3 cm	1 boîte de 50 sachets de 5	13 13 042 002
L. 7,5 x l. 0,6 cm	1 boîte de 50 sachets de 3	13 13 043 002
L. 10 x l. 0,6 cm	1 boîte de 50 sachets de 10	13 13 044 002
L. 10 x l. 1,2 cm	1 boîte de 50 sachets de 6	13 13 045 002

## Suture URGOSTRIP®

- Sutures stériles faciles d'emploi grâce aux doubles languettes de préhension.
- Haute résistance à la rupture.
- Les bandelettes sont prédecoupées et sont posées sur un protecteur siliconé.

DM Classe IIa (G-Med)

URGO



L. 7,5 x l. 0,3 cm	1 boîte de 50 sachets de 5	13 13 030 012
L. 7,5 x l. 0,6 cm	1 boîte de 50 sachets de 3	13 13 031 012
L. 10 x l. 0,6 cm	1 boîte de 50 sachets de 10	13 13 034 012
L. 10 x l. 1,25 cm	1 boîte de 50 sachets de 6	13 13 035 012

## Suture 3M™ STERI-STRIP™ (18)

- Sutures cutanées adhésives stériles.
- Bandelettes en support micro poreux renforcé de fibres de polyester et enduit d'un adhésif hypoallergénique.
- Se présente en pochette stérile.
- Maintient la plaie bord à bord pour une cicatrisation rapide et un résultat esthétique.

DM Classe Is

3M



L. 3,8 x l. 0,6 cm	1 boîte de 50 sachets de 6	13 13 003 072
L. 5 x l. 1,2 cm	1 boîte de 50 sachets de 6	13 13 007 022
L. 7,5 x l. 0,3 cm	1 boîte de 50 sachets de 5	13 13 001 192
L. 7,5 x l. 0,6 cm	1 boîte de 50 sachets de 3	13 13 002 182
L. 10 x l. 0,6 cm	1 boîte de 50 sachets de 10	13 13 004 092
L. 12,5 x l. 2,5 cm	1 boîte de 25 sachets de 4	13 13 006 042

(18) Voir mention complète à la fin du catalogue.

# TRAITEMENTS PAR LE FROID & CAUTÉRISATION

## Stylo à cautériser à usage unique

Idéal en petite chirurgie dermatologique et phlébologique.

- Permet la coagulation de petits vaisseaux sanguins par cautérisation.
- Stérile.
- Électrocautère.
- Contact sur le manche.
- Non rechargeable.



## Cryo Professional

Permet de traiter efficacement les lésions cutanées bénignes de la peau.

- Agent cryothérapeutique permettant de délivrer une température de -55°C en moins de 15 secondes.
- Durée d'application entre 15 et 40 secondes.
- Bâtonnet applicateur de 2 et/ou 5 mm selon les lésions.
- Contenance : 170 ml.
- DM Classe IIa - CE0344



GSH+

### Pointe fine

800 °C	03 13 008 010
1 200 °C	03 13 006 010

1 applicateur de 2 mm - 60 applications	13 08 002 000
1 applicateur de 5 mm - 50 applications	13 08 001 000
2 applicateurs de 5 et 2 mm - 2 x 30 applications	13 08 006 000

## Stylo CRYO IQ® DERM PLUS Liquid

Traitement efficace et rapide des lésions de la peau.

- Le CryoIQ® est un système de cryochirurgie portable, compact et pratique, qui pulvérise un spray de N2O sur la lésion à une température constante de -89°C (-128 °F) avec une pression de 50 bars (725 Psi).

La valisette contient :

- 1 dispositif pour spray freezing, Ø 1-6 mm.
- 1 cartouche de gaz N2O 25 g.
- 1 limiteur congélation.
- 1 boîte de rangement.
- 1 manuel d'utilisation de taille A6.

DM Classe IIa



CRYO IQ

Stylo CRYO IQ®	13 23 054 000
Cartouche 25 g pour CRYO IQ® DERM PLUS Liquid	13 23 053 000

## Cryochirurgie portable CRYO IQ® PRO Liquid

Traitement efficace et rapide des lésions de la peau.

- Le CryoIQ® est un système de cryochirurgie portable, compact et pratique, qui pulvérise un spray de N2O sur la lésion à une température constante de -89°C (-128 °F) avec une pression de 50 bars (725 Psi).
- Le Cryo IQ possède 2 applicateurs :
- Un applicateur très précis capable de pulvériser le spray cryogénique sur les imperfections de la peau, avec un risque réduit de lésion des tissus adjacents.
- Un applicateur plus large agissant par contact direct sur la peau.

La valisette contient :

- 1 embout standard 60 µm, L. 10mm, «spray» freezing Ø 1-6 mm.
- 1 embout de contact pour congélation par contact Ø 5 mm.
- 1 PRO corps avec manette.
- 1 Limiteur congélation.
- 1 cartouche de gaz N2O 25 g.
- 1 boîte de rangement.
- 1 manuel d'utilisation format A6.

DM Classe IIa



1 applicateur contact plat



1 applicateur spray fin

CRYO IQ

Valise	13 23 052 000
--------	---------------

## Stylo CRYO IQ® PRO LIQUID D2

NOUVEAU

Traitement efficace et rapide des lésions de la peau.

- Le CryoIQ® est un stylo de cryothérapie idéal pour les pédicures-podologues.
- Permet de traiter les verrues plantaires en profondeur et quelques secondes, sans douleur et sans anesthésie.
- Le CryoIQ® possède deux applicateurs afin de couvrir une zone plus large de verrues, un applicateur de 1 à 6 mm et le second de 7 à 18 mm.
- La valisette contient :
  - 1 embout standard 60 µm, L=10 mm, « spray » freezing Ø1-6 mm.
  - 1 embout dermatologique D2, L=22 mm, « spray » freezing Ø7-18 mm.
  - 1 PRO corps avec manette.
  - 1 limiteur congélation.
  - 1 cartouche de gaz N2O 25 g.
  - 1 boîte de rangement.
  - 1 manuel d'utilisation format A6.

DM Classe IIa



CRYO IQ

Valise	13 23 049 000
--------	---------------

# ACCESSOIRES PRÉ-OPÉRATOIRES

## Rasoir à usage unique 1 & 2 lames

- Non stérile.
- 1 boîte de 100



1 2 lames	01 14 023 001
2 1 lame	01 14 020 001

## Brosse chirurgicale stérile NEOCLEANBRUSH®

**NOUVEAU**

- Brosse destinée au lavage chirurgical des mains saines, constituée d'une partie éponge douce et d'une partie brosse en plastique pour les ongles.
- Livrée avec un cure ongles.

Asept InMed  
A NEOPRICE COMPANY



Brosse pour lavage chirurgical des mains	par 25	12 14 010 001
--	--------	---------------

## Tondeuse professionnelle à tête fixe 3M™(11)

La tondeuse combine rapidité, efficacité et sécurité.

- Convient pour toutes les procédures d'élimination préopératoire de la pilosité et les procédures non invasives, y compris ECG et mise en place d'une perfusion intraveineuse.
- Conçue pour minimiser les risques de traumatismes cutanés : la partie coupante de la lame sur le dessus permet d'éviter les microcoupures.
- Indicateur de niveau de charge.
- Peut être rincée sous l'eau ou immergée pour un nettoyage facilité.
- Temps de charge : 4 heures.
- Alimentation : 1 batterie lithium-ion (2 h d'autonomie).
- DM Classe I
- Garantie : 2 ans



**3M**

Nettoyage facile et rapide

Pensez à prendre les lames et le chargeur

1 La tondeuse tête fixe (sans le socle chargeur)	15 30 014 000
--	---------------

### Produits associés

2 Lames à usage unique	1 boîte de 50	15 30 015 001
3 Socle chargeur	À l'unité	15 30 016 000

## Tondeuse chirurgicale à tête pivotante 3M™(11)

Peut s'utiliser sur poils humides.

- Tête pivotante unique facilitant la manipulation de la tondeuse sur les parties du corps les plus difficiles d'accès en préservant l'intégrité cutanée du patient.
- Peut s'utiliser sur poils humides ou secs.
- Système de lames à usage unique.
- Autonomie : 160 min à pleine puissance.
- Temps de charge : 4 heures.
- Vendue seule, sans lame ni chargeur.
- Alimentation : 1 batterie lithium-ion (2h40 d'autonomie).
- DM Classe I
- Garantie : 2 ans



**3M**

Nettoyage facile et rapide

Pensez à prendre les lames et le chargeur

La tondeuse tête pivotante (sans lame)	15 30 005 001
--	---------------

### Accessoires pour tondeuse tête pivotante

Chargeur	À l'unité	15 30 006 001
Lames à usage unique	1 boîte de 50	15 30 007 001

## Tondeuse chirurgicale BD

- La tonte peut s'effectuer sur peau sèche ou humide.
- Ne doit être utilisée que par du personnel de santé formé.
- Tondeuse vendue sans lame ni chargeur.
- Lame à usage unique.
- Alimentation : 1 batterie lithium-ion (1h20 d'autonomie).
- DM Classe I
- Garantie : 2 ans



**BD**

Pensez à prendre les lames et le chargeur

1 La tondeuse (sans lame et sans le chargeur)	13 30 020 000
---	---------------

### Produits associés

2 Chargeur avec adaptateur secteur	À l'unité	13 30 021 000
Lames standard	1 boîte de 50	13 30 022 001

## Marqueur dermatographique\*

- À l'unité



\* Produit réservé exclusivement à un usage professionnel.

1 Pointe fine	01 15 011 000	2 Pointe normale	01 15 010 000
---------------	---------------	------------------	---------------

(11) Voir mention complète à la fin du catalogue.



## Poire de Politzer

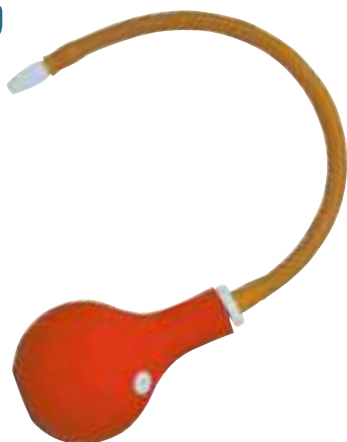

200 ml 15 07 017 090

## Poire à lavement

- Avec canule rigide de L. 5 cm.



80 ml 15 07 002 090

## Poire effilée

- Pour les irrigations intestinales, et dans de petites dimensions, pour lavements d'oreilles.



25 ml 15 07 010 090  
50 ml 15 07 011 090  
85 ml 15 07 012 090

## Set d'administration flexible ENEMA\*

### Kit à usage unique comprenant :

- 1 savon liquide.
- 1 tube longueur 1,5 met une canule avec embout lubrifié.
- 1 poche contenance maxi 1,5 L.
- 1 champ de protection résistant aux fluides L. 45 x l. 42 cm.



\* Produit réservé exclusivement à un usage professionnel.

Kit 15 03 050 000

## Poire Enema

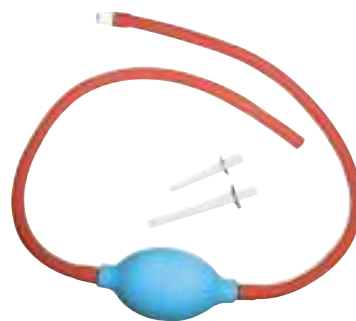

La poire 15 07 016 090

## Poire à lavement

- Avec canule rigide.



140 ml 15 07 003 090  
275 ml 15 07 026 090  
455 ml 15 07 004 090

## Douche vaginale et rectale



340 ml 15 07 015 090

## Bock à lavement

- Souple et gradué.
- Avec canules, tuyau et robinet.
- Tube : L. 1,4 m.
- Contenance : 2 L.



Réutilisable



Bock à lavement complet - À l'unité 15 03 029 000  
Set canule vaginale, rectale, tuyau et robinet 15 14 015 011



# AIGUILLES DE SÉCURITÉ & HYPODERMIQUES

## Aiguille à ponction lombaire BD Yale™



### Aiguilles courtes - 1 boîte de 25

18 G	75 x 1,20 mm	10 08 236 101
18 G	90 x 1,20 mm	10 08 243 101
19 G	75 x 1,10 mm	10 08 235 111
20 G	38 x 0,90 mm	10 08 231 081
20 G	75 x 0,90 mm	10 08 234 081
20 G	90 x 0,90 mm	10 08 241 081
22 G	38 x 0,70 mm	10 08 230 031
22 G	75 x 0,70 mm	10 08 233 031
22 G	90 x 0,70 mm	10 08 240 031

23 G	90 x 0,64 mm	10 08 239 081
25 G	90 x 0,50 mm	10 08 238 091
25 G	75 x 0,50 mm	10 08 232 061
26 G	90 x 0,45 mm	10 08 237 041

### Aiguilles longues - 1 boîte de 10

18 G	150 x 1,25 mm	10 08 221 101
20 G	150 x 0,90 mm	10 08 219 081
22 G	180 x 0,70 mm	10 08 222 071

## Aiguille SAFETY AGANI™

### Protection fiable contre les piqûres d'aiguille avec activation à une main.

- Les aiguilles hypodermiques de sécurité AGANI™ sont destinées à l'aspiration et à l'injection de liquide à des fins médicales.
- La gaine de sécurité permet de couvrir l'aiguille immédiatement après utilisation, afin de limiter les risques de blessures accidentelles par piqûre d'aiguille.
- Simple d'utilisation.
- Compatible avec les seringues standard à embout Luer-Slip ou Luer-Lock.
- Boîte de 100.

DM Classe IIa



18 G	38 x 1,20 mm	10 40 026 101
21 G	25 x 0,80 mm	10 40 025 071
21 G	38 x 0,80 mm	10 40 024 071
22 G	38 x 0,70 mm	10 40 023 031

23 G	25 x 0,60 mm	10 40 019 061
25 G	16 x 0,50 mm	10 40 022 091
25 G	25 x 0,50 mm	10 40 021 091
30 G	13 x 0,30 mm	10 40 020 081

## Aiguille AGANI™ TERUMO®

Boîte de 100.



18 G	38 x 1,20 mm	10 01 160 010
19 G	25 x 1,10 mm	10 01 153 051
19 G	38 x 1,10 mm	10 01 159 051
20 G	25 x 0,90 mm	10 01 152 081
20 G	38 x 0,90 mm	10 01 158 081
21 G	25 x 0,80 mm	10 01 151 071
21 G	38 x 0,80 mm	10 01 157 071
21 G	50 x 0,80 mm	10 01 161 071
22 G	32 x 0,70 mm	10 01 155 031

22 G	38 x 0,70 mm	10 01 156 031
23 G	25 x 0,60 mm	10 01 150 061
23 G	32 x 0,60 mm	10 01 154 061
25 G	16 x 0,50 mm	10 01 143 091
25 G	25 x 0,50 mm	10 01 148 091
26 G	13 x 0,45 mm	10 01 141 041
26 G	23 x 0,45 mm	10 01 147 041
27 G	19 x 0,40 mm	10 01 146 021

## Aiguille BD ECLIPSE

- L'aiguille hypodermique de sécurité BD Eclipse permet une injection en SC, IM ou en IV en toute sécurité.
- Conforme aux critères de sécurité définis par le GERES.
- Orientation positive du biseau.
- Système de recouvrement BD Eclipse déjà connu de la plupart des utilisateurs car identique à celui du système de prélèvement de sécurité Vacutainer BD Eclipse.
- Embase brevetée pour une fixation sûre de l'aiguille sur le cône des seringues à embout sans verrou (Luer simple) : ceci évite le risque de déconnexion involontaire de l'aiguille lors de l'injection ou lors de l'activation du système de sécurité pouvant entraîner une piqûre accidentelle ou une non-administration de la totalité de la dose à injecter.
- Boîte de 100.

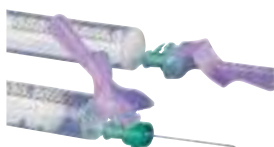

18 G	38 x 1,20 mm	10 40 099 101
20 G	25 x 0,90 mm	10 40 095 081
20 G	38 x 0,90 mm	10 40 098 081
21 G	40 x 0,80 mm	10 40 103 081
21 G	25 x 0,80 mm	10 40 094 071
23 G	25 x 0,60 mm	10 40 102 061
23 G	30 x 0,63 mm	10 40 096 061

25 G	16 x 0,50 mm	10 40 101 091
25 G	25 x 0,50 mm	10 40 093 091
27 G	13 x 0,40 mm	10 40 091 021
27 G	18 x 0,40 mm	10 40 092 021
27 G	38 x 0,40 mm	10 40 097 021
30 G	13 x 0,30 mm	10 40 090 081

## Aiguille de mésothérapie et seringue

- Sans latex.
- Boîte de 100
- DM Classe IIa



1	Aiguille de mésothérapie 27 G 4 x 0,40 mm Luer - Triple affûtage	10 02 302 001
	Aiguille de mésothérapie 27 G 6 x 0,40 mm Luer - Triple affûtage	10 02 304 001
2	Seringue - 10 ml - 3 pièces	10 31 300 001

## Aiguille MICROLANCE™ BD

- Aiguille hypodermique.
- Boîte de 100



18 G	40 x 1,25 mm	10 01 220 101
19 G	25 x 1,10 mm	10 01 212 051
19 G	40 x 1,10 mm	10 01 219 051
20 G	25 x 0,90 mm	10 01 211 081
20 G	40 x 0,90 mm	10 01 218 081
21 G	25 x 0,80 mm	10 01 210 071
21 G	40 x 0,80 mm	10 01 217 071
21 G	50 x 0,80 mm	10 01 222 071
22 G	25 x 0,70 mm	10 01 209 031
22 G	30 x 0,70 mm	10 01 214 031

22 G	40 x 0,70 mm	10 01 216 031
22 G	50 x 0,70 mm	10 01 221 031
23 G	25 x 0,60 mm	10 01 208 061
23 G	30 x 0,60 mm	10 01 213 061
25 G	16 x 0,50 mm	10 01 204 091
26 G	10 x 0,45 mm	10 01 201 041
26 G	16 x 0,45 mm	10 01 202 041
27 G	13 x 0,40 mm	10 01 226 021
27 G	19 x 0,40 mm	10 01 231 001

## Aiguille BD™ BLUNT sans filtre

- Conçue pour la préparation d'injections et le transfert de liquides, afin de sécuriser le processus d'injection dès la préparation du médicament.
- Boîte de 100.



18 G	40 x 1,20 mm	10 40 120 101
------	--------------	---------------

## Aiguille phlébologie 30 G

- Boîte de 100.



1	30 G	13 x 0,30 mm	10 01 140 081
2	30 G	12,7 x 0,30 mm	10 02 306 001
3	30 G	13 x 0,30 mm	10 01 203 081



## Seringue 3 pièces BD PLASTIPAK™ sans aiguille

- ✓ Seringue 3 pièces (corps + piston + joint de piston).
- ✓ Le cylindre transparent permet un parfait contrôle de l'injection.
- ✓ L'impression de la graduation assure une parfaite lisibilité.
- ✓ Le silicongage spécial garantit un glissement doux et régulier du piston.
- ✓ Le joint de piston est en isoprène synthétique sans latex.
- ✓ Stérile.



### Embout Luer excentré

20 ml	1 boîte de 120	10 31 204 001
30 ml	1 boîte de 60	10 31 205 001
50 ml	1 boîte de 60	10 31 206 001

### Embout Luer lock

3 ml	1 boîte de 200	10 31 211 001
5 ml	1 boîte de 125	10 31 212 001
10 ml	1 boîte de 100	10 31 213 001
20 ml	1 boîte de 120	10 31 214 001
30 ml	1 boîte de 60	10 31 209 001
50 ml	1 boîte de 60	10 31 215 001

### Embout cathéter

50 ml	1 boîte de 60	10 31 207 001
-------	---------------	---------------

## Seringue 3 pièces BD EMERALD™ sans aiguille

- ✓ Ecologique.
- ✓ Seringue 3 pièces : corps + piston + joint de piston.
- ✓ Étanchéité même sous fortes pressions, conforme à la norme ISO 7886-1.
- ✓ Cylindre transparent permettant un parfait contrôle de l'injection.
- ✓ Le silicongage spécial garantit un glissement doux et régulier du piston.
- ✓ Nos cônes Luer Simple sont conformes à la norme ISO 594-1.
- ✓ Stérile.



Une fabrication écologique avec moins de matière et moins d'eau, BD EMERALD™ un choix éco-responsable.

### Embout Luer simple - 1 boîte de 100

1 2 ml	10 31 240 001	3 5 ml	10 31 241 001
2 3 ml	10 31 243 001	4 10 ml	10 31 242 001

## Seringue 3 pièces BD EMERALD™ avec aiguille

- ✓ Seringue 3 pièces : corps + piston + joint de piston.
- ✓ Étanchéité même sous fortes pressions, conforme à la norme ISO 7886-1.
- ✓ Cylindre transparent permettant un parfait contrôle de l'injection.
- ✓ Le silicongage spécial garantit un glissement doux et régulier du piston.
- ✓ Nos cônes Luer Simple sont conformes à la norme ISO 594-1.
- ✓ Les deux éléments assemblés, seringue plus aiguille, dans un seul emballage assurent :
  - Une simplification de l'injection : moins de gestes.
  - Une diminution du coût de l'injection.
- ✓ Stérile.



Une fabrication écologique avec moins de matière et moins d'eau, BD EMERALD™ un choix éco-responsable.

### 2 ml - 1 boîte de 100

Aiguille 25 x 0,6 mm	10 31 231 001
Aiguille 30 x 0,6 mm	10 31 232 001
Aiguille 30 x 0,7 mm	10 31 233 001

### 5 ml - 1 boîte de 100

Aiguille 30 x 0,6 mm	10 31 234 001
Aiguille 30 x 0,7 mm	10 31 235 001
Aiguille 40 x 0,8 mm	10 31 236 001

### 10 ml - 1 boîte de 100

Aiguille 30 x 0,7 mm	10 31 237 001
Aiguille 40 x 0,8 mm	10 31 238 001

## Seringue 2 pièces BD DISCARDIT™ II sans aiguille

- ✓ Le cylindre transparent permet un parfait contrôle de l'injection.
- ✓ Tige de piston sécable : pour éviter la réutilisation.
- ✓ Les seringues conviennent à toutes les injections contrôlées manuellement.
- ✓ Ne pas utiliser avec des pousse-seringues.
- ✓ Stérile.



### Embout Luer centré

1 2 ml	1 boîte de 100	10 30 201 001
--------	----------------	---------------

### Embout Luer excentré

2 5 ml	1 boîte de 100	10 30 202 001
3 10 ml	1 boîte de 100	10 30 203 001
4 20 ml	1 boîte de 80	10 30 204 001

# SERINGUES TROIS PIÈCES

## Seringue 3 pièces sans aiguille

- ✓ Piston caoutchouc.
- ✓ Cône centré.
- ✓ Polypropylène à haute transparence.
- ✓ Graduation durable et lisible.
- ✓ Sans latex.
- ✓ Sans phtalate.



Seringue - 10 ml      1 boîte de 100      10 31 300 001

## Seringue 3 pièces sans aiguille

- ✓ La transparence de la seringue, en polypropylène médical, assure une parfaite visualisation du produit injecté et une détection sans faille des bulles d'air.
- ✓ L'excellente lisibilité des graduations permet un dosage précis.
- ✓ Joint en élastomère thermoplast permettant une injection sans à-coup.
- ✓ Stérile.



1



2



3



4

TERUMO

<b>1 Embout Luer centré</b>		
3 ml	1 boîte de 100	10 31 117 001
5 ml	1 boîte de 100	10 31 102 001
<b>2 Embout Luer excentré</b>		
10 ml	1 boîte de 100	10 31 103 001
20 ml	1 boîte de 50	10 31 104 001
30 ml	1 boîte de 25	10 31 116 001
50 ml	1 boîte de 25	10 31 106 001
<b>3 Embout Luer lock</b>		
50 ml	1 boîte de 25	10 31 108 001
<b>4 Embout cathéter</b>		
50 ml	1 boîte de 25	10 31 107 001

## Seringue 3 pièces avec aiguille

- ✓ La transparence de la seringue, en polypropylène médical, assure une parfaite visualisation du produit injecté et une détection sans faille des bulles d'air.
- ✓ L'excellente lisibilité des graduations permet un dosage précis.
- ✓ Stérile.



TERUMO

### Aiguille 21G 40 x 0,8 mm

<b>1</b>	2,5 ml	1 boîte de 100	10 31 111 001
<b>2</b>	5 ml	1 boîte de 100	10 31 112 001
<b>3</b>	10 ml	1 boîte de 100	10 31 113 001

## RAPPEL : Les différents types d'embouts pour les seringues



Luer centré



Luer excentré



Luer lock



Cathéter

# INSULINE & TUBERCULINE

## Seringue à tuberculine 3 pièces TERUCRISTAL

- Les seringues tuberculine de précision TERUMO® possèdent un corps en propylène hautement transparent pour un dosage précis et une bonne détection des bulles d'air.
- Les ailettes larges des seringues tuberculine de précision TERUMO® assurent une bonne préhension et le piston ultra-souple, dont le joint en élastomère thermoplastique est exempt de latex, permet une injection en douceur tout en supprimant le risque d'allergie dû au latex.
- Stérile.



1 ml sans aiguille	1 boîte de 100	10 33 101 001
1 ml avec aiguille montée amovible 26 G (12 x 0,45 mm)	1 boîte de 100	10 33 102 001
1 ml avec aiguille montée amovible 25 G (16 x 0,50 mm)	1 boîte de 100	10 33 103 001

## Seringue à tuberculine 1 ml

- Seringue nue ou avec aiguille montée amovible.
- Sans latex, sans phtalate.
- Piston en caoutchouc à triple contact.
- Polypropylène à haute transparence.
- Graduation durable et lisible.
- Dispositif d'arrêt de fin de course du piston.
- Emballage blister individuel avec opercule pelable.
- Stérile.



1 ml sans aiguille	1 boîte de 160	10 33 220 001
1 ml avec aiguille 26 G (13 x 0,45 mm)	1 boîte de 100	10 33 221 001
1 ml avec aiguille 27 G (13 x 0,40 mm)	1 boîte de 100	10 33 222 001

## Seringue à tuberculine BD PLASTIPAK™

- Le concept, issu de la recherche BD, «seringue sans espace mort», permet :
  - de minimiser la formation de bulles d'air,
  - d'éviter tous risques de désolidarisation de l'aiguille,
  - l'administration totale du médicament.
- Le joint de piston est en Isoprène synthétique sans latex.
- Stérile.



<b>PLASTIPAK™</b>		
1 ml sans aiguille	1 boîte de 120	10 33 211 001
1 ml avec aiguille 26 G (10 x 0,45 mm)	1 boîte de 120	10 33 213 001
1 ml avec aiguille 25 G (16 x 0,5 mm)	1 boîte de 120	10 33 212 001
<b>Aiguille sertie Test : tuberculine, allergie et injection sous-cutanée</b>		
1 ml avec aiguille sertie test 27 G (10 x 0,40 mm)	1 boîte de 100	10 33 204 001
1 ml avec aiguille sertie sub-q 26 G (13 x 0,45 mm)	1 boîte de 100	10 33 205 001

## Seringue à insuline PIC 1 ml 100 U

- Seringue nue ou avec aiguille montée amovible.
- Sans latex, sans phtalate.
- Piston en caoutchouc.
- Polypropylène à haute transparence.
- Graduation durable et lisible.
- Aiguille triple affûtage.
- Dispositif d'arrêt de fin de course du piston.
- Emballage blister individuel avec opercule pelable.



1 ml sans aiguille	1 boîte de 160	25 69 001 001
1 ml avec aiguille 25 G (16 x 0,50 mm)	1 boîte de 100	25 63 306 001
1 ml avec aiguille 27 G (12,7 x 0,40 mm)	1 boîte de 100	25 63 308 001

## Seringue à insuline Insumed

- Seringue à insuline stérile, jetable, apyrogène et non toxique en emballage protégé.
- Aiguille directement insérée dans la seringue (sans espace mort).
- Échelle graduée en demi unité résistante.
- Joint sans latex.
- Le capuchon de l'aiguille et le capuchon ont un sceau scellé de stérilité.
- Loupe incluse à appliquer à la seringue pour une meilleure lisibilité de la mesure.



0,3 ml avec aiguille 31 G (8 x 0,25 mm)	1 boîte de 30	25 77 008 001
---	---------------	---------------

## Seringue à insuline 100 U/ML MICRO-FINE™ +

- Aiguilles serties de tailles différentes pour une technique d'injection adaptée.
- Visibilité des graduations pour une meilleure adaptation à chaque traitement.
- La technologie MICRO-FINE™ + pour plus de confort lors de l'injection.



1 0,3 ml avec aiguille 30G (8 x 0,3 mm)	1 boîte de 100	25 63 205 001
2 0,5 ml avec aiguille 30 G (8 x 0,3 mm)	1 boîte de 200	25 63 215 001
3 0,5 ml avec aiguille 29 G (12,7 x 0,33 mm)	1 boîte de 200	25 63 216 001
4 1 ml avec aiguille 29 G (12,7 x 0,33 mm)	1 boîte de 200	25 63 214 001



## Pansement CURAFIX® I.V. CONTROL

**Pansement de fixation de canule avec fenêtre de contrôle, pour voies périphériques.**

- Particulièrement adapté pour les cathéters à cône d'injection, composé de non-tissé blanc, d'adhésif, de film et de papier protecteur.
- Avec coussinet de rembourrage stérile supplémentaire.
- Couches de non-tissé et de film avec fenêtre pour le contrôle du site d'injection.
- Bonne perméabilité à la vapeur d'eau, film respirant, imperméable à l'eau.
- Formule sans latex.
- Lavable avec des désinfectants.
- Étanche aux germes et aux bactéries.
- Fixation sûre, adhérence parfaite et fiable sur la peau.

### Indications :

- Pour la fixation de canules et cathéters sur la peau et en tant que barrière mécanique pour protéger le site de ponction.
- Convient aux accès veineux périphériques (CVP).



5,5 x 6,5 cm	1 boîte de 100	13 27 020 001
9 x 11 cm	1 boîte de 50	13 27 026 001
6 x 7,5 cm	1 boîte de 50	13 09 406 001

## Pansement CURAFIX® I.V. FILM

**Pansement stérile pour la fixation de canules et de cathéters.**

- Bonne perméabilité à la vapeur d'eau, imperméable à l'eau.
- Radio-transparent, souple et extensible.
- Retrait faible en résidus du pansement.
- Lavable avec des désinfectants.
- Doux pour la peau.
- Étanche aux germes et aux bactéries.
- Adhérence parfaite et fiable sur la peau.

### Indications :

- Pour la fixation de canules et cathéters sur la peau et en tant que barrière mécanique pour protéger le site de ponction.
- Convient aux accès veineux périphériques (CVP).



6 x 7 cm	1 boîte de 100	13 27 025 001
10 x 12 cm	1 boîte de 50	13 27 024 001
<b>Pour cathéters à ailettes</b>		
6 x 7 cm	1 boîte de 100	13 27 023 001

## Pansement CURAFIX® I.V. JUNIOR

**NOUVEAU**

**Pansement de fixation de canule stérile avec fenêtre de contrôle, à usage pédiatrique, avec bande de sécurisation adhésive supplémentaire.**

- Couches de non-tissé et de film avec fenêtre pour le contrôle du site d'injection.
- Coussinet de rembourrage stérile supplémentaire.
- Contre-fixation.
- Bonne perméabilité à la vapeur d'eau, imperméable à l'eau.
- Formule sans latex, doux pour la peau.
- Retrait faible en résidus du pansement.
- Lavable avec des désinfectants.
- Étanche aux germes et aux bactéries.
- Adhérence parfaite et fiable sur la peau.

### Indications :

- Pour la fixation de canules sur la peau et en tant que barrière mécanique pour protéger le site de ponction.
- Convient aux accès veineux périphériques (CVP) en pédiatrie.



4,3 x 5 cm	1 boîte de 100	13 27 022 001
------------	----------------	---------------

## Pansement SECURFIX® PLUS

**Pansement adhésif transparent permettant la fixation de cathéters centraux et périphériques.**

- Le support adhésif léger et hautement respirant en polyuréthane s'adapte comme une seconde peau, assurant au patient un confort optimal lors de l'application.
- Imperméable à l'eau et aux bactéries.

DM Classe IIa



1 boîte de 50 - 10 x 10 cm (sans u)	13 07 063 001
1 boîte de 100 - 5 x 7 cm (avec u)	13 09 799 001

## Kit de fixation SECURFIX® PLUS

- Avec découpe en U.
- Kit composé d'un petit tampon anti-escarre, d'un pansement de fixation de l'aiguille et d'un sparadrap de fixation de la ligne d'écoulement.
- Pour une application confortable, stable et durable de la ligne d'écoulement.
- Stérile.
- Sans latex.
- Tissu non tissé.
- Stérile.



1 boîte de 100 - 7 x 8 cm	13 09 800 001
---------------------------	---------------

## Kit de fixation SECURFIX®

- Kit composé d'un petit tampon anti-escarre, d'un pansement de fixation de l'aiguille et d'un sparadrap de fixation de la ligne d'écoulement.
- Pour une application confortable, stable et durable de la ligne d'écoulement.
- Stérile.
- Sans latex.
- Tissu non tissé.
- DM Classe Is



1 boîte de 100 - 8 x 7 cm	13 09 740 011
---------------------------	---------------

## Pansement de maintien de cathéter SORBAVIEW

**Pansement fenêtré de qualité supérieure combiné avec un dispositif de stabilisation et de maintien du cathéter.**

- Pansement tout en 1 : Permet de stabiliser le cathéter et de résister à un tiraillement puissant sans fixation secondaire.
- Reste solidement en place pendant des durées élevées afin d'être conforme aux protocoles hospitaliers (jusqu'à 7 jours pour les voies centrales et jusqu'à 96 heures pour les cathéters périphériques).
- Crée une barrière occlusive contre les bactéries, les virus et autres contaminants, mais pas contre la vapeur.
- Facile à utiliser et à retirer, s'adapte aux contours du corps.
- Adhésif non irritant.
- Disponible en plusieurs tailles pour s'adapter à n'importe quel site d'accès vasculaire.



<b>2 boîtes de 50</b>		
1 Pansement cathéter Sorbaview	L. 9,53 x l. 13,81 cm	13 09 465 001

<b>1 boîte de 50</b>		
2 Pansement cathéter Sorbaview	L. 9,53 x l. 11,75 cm	13 09 464 001
3 Pansement cathéter Sorbaview	L. 11,75 x l. 15,40 cm (ovale)	13 09 463 001

## Seringue préremplie BD PosiFlush™ XS

Seringues préremplies d'une solution de Chlorure de Sodium 0,9%.

- Destinée à un usage médical et chirurgical pour le rinçage des dispositifs médicaux d'accès intravasculaire.
- Stérile à la fois intérieurement et extérieurement.
- Préconisée pour tout rinçage en soins stériles.
- À usage unique.
- Boîte de 30.



1 10 ml

10 39 004 001

## Cathéter Venflon™ 2

- Cathéter veineux périphérique de sécurité à site d'injection.
- Boîte de 50.
- DM Classe IIa



● 14 G	45 x 2 mm	10 11 250 091
● 16 G	45 x 1,7 mm	10 11 253 021
○ 17 G	45 x 1,4 mm	10 11 251 011
● 18 G	32 x 1,2 mm	10 11 256 071
● 18 G	45 x 1,2 mm	10 11 255 071
● 20 G	32 x 1 mm	10 11 252 021
● 22 G	25 x 0,8 mm	10 11 254 061

## Cathéter VERSATUS®

- Cathéter veineux périphérique destiné à la perfusion, la transfusion et comme voie d'accès lors d'injections intraveineuses.
- Les cathéters VERSATUS® sont fabriqués en Polyuréthane, un matériau résistant à la plicature et aux déformations ce qui réduit les risques de phlébites.
- La conception spécifique et les meilleures performances du cathéter VERSATUS® assurent des placements réussis et presque indolores.
- Boîte de 50.



### Cathéter VERSATUS® S droit

● 18 G	32 x 1,30 mm	10 11 155 081
● 20 G	32 x 1,10 mm	10 11 151 101
● 20 G	51 x 1,10 mm	10 11 154 101
● 22 G	25 x 0,85 mm	10 11 153 061
● 24 G	19 x 0,68 mm	10 11 152 081

### Cathéter VERSATUS® avec ailettes

● 18 G	32 x 1,30 mm	10 11 165 081
● 18 G	45 x 1,30 mm	10 11 166 081
● 20 G	32 x 1,00 mm	10 11 164 101
● 22 G	25 x 0,90 mm	10 11 163 061
● 24 G	19 x 0,74 mm	10 11 162 081

### Cathéter VERSATUS® avec ailettes + site

● 18 G	32 x 1,30 mm	10 11 175 081
● 18 G	45 x 1,30 mm	10 11 176 081
● 20 G	32 x 1,00 mm	10 11 174 101
● 22 G	25 x 0,90 mm	10 11 173 061
● 24 G	19 x 0,74 mm	10 11 172 081

## Cathéter BD Saf-T-Intima™

- Cathéter de sécurité de type microperfuseur, pour la perfusion intraveineuse et sous-cutanée (22 et 24G). Système de sécurité passif avec un recouvrement irréversible de l'aiguille. Marquage CE pour la perfusion sous-cutanée.
- Boîte de 25.

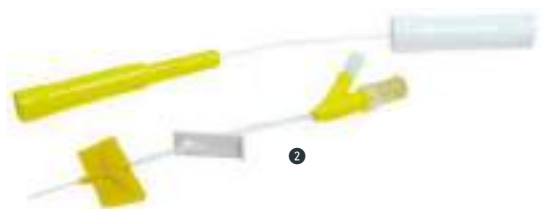
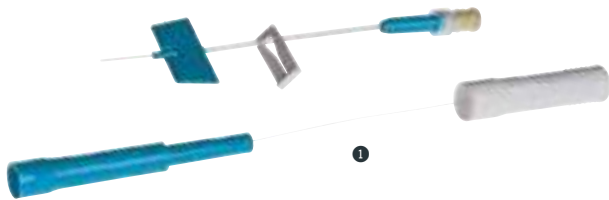

### 1 Cathéter droit

● 20 G	25 x 1,10 mm	10 15 211 101
● 22 G	19 x 0,90 mm	10 15 212 061
● 24 G	19 x 0,70 mm	10 15 213 081

### 2 Cathéter Y

● 20 G	25 x 1,10 mm	10 15 215 101
● 22 G	19 x 0,90 mm	10 15 216 061
● 24 G	19 x 0,70 mm	10 15 217 081

# CATHÉTERS

## Cathéter SURFLO®

✓ Cathéter veineux périphérique destiné à la perfusion, la transfusion et comme voie d'accès lors d'injections intraveineuses. Les cathéters Surflo® sont fabriqués en FEP, un matériau résistant à la plicature et aux déformations ce qui réduit les risques de phlébites. La conception spécifique et les meilleures performances du cathéter Surflo® assurent des placements réussis et presque indolores.



### 1 Cathéter SURFLO® - Boîte de 50

● 24 G	19 x 0,67 mm	10 11 108 081
● 22 G	25 x 0,85 mm	10 11 107 061
● 20 G	32 x 1,10 mm	10 11 105 101
● 20 G	51 x 1,10 mm	10 11 106 101
● 18 G	32 x 1,30 mm	10 11 103 071
● 18 G	51 x 1,30 mm	10 11 104 071
● 16 G	51 x 1,70 mm	10 11 102 021
● 14 G	64 x 2,15 mm	10 11 101 091



### 2 Cathéter SURFLO® W avec ailettes - Boîte de 50

● 18 G	32 x 1,30 mm	10 11 144 071
● 18 G	45 x 1,30 mm	10 11 145 071
● 20 G	32 x 1,00 mm	10 11 146 101
● 22 G	25 x 0,90 mm	10 11 147 061
● 24 G	19 x 0,74 mm	10 11 148 081



### 3 Cathéter SURFLO® W avec ailettes + site - Boîte de 50

● 20 G	32 x 1,00 mm	10 11 116 101
● 22 G	25 x 0,90 mm	10 11 117 061
● 24 G	19 x 0,74 mm	10 11 118 081

## Cathéter BD Insyte™

✓ Cathéter veineux périphérique destiné à la perfusion et l'injection intraveineuse. Tous les cathéters de la gamme BD Insyte™ sont en BD Vialon™, un polyuréthane biocompatible qui s'assouplit à la chaleur corporelle.

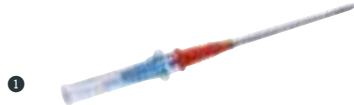

### 1 Cathéter BD INSYTE™ - Boîte de 50

● 14 G	45 x 2,10 mm	10 11 201 091	● 20 G	30 x 1,10 mm	10 11 205 101
● 16 G	45 x 1,70 mm	10 11 202 021	● 20 G	48 x 1,10 mm	10 11 206 101
● 18 G	30 x 1,30 mm	10 11 203 071	● 22 G	25 x 0,90 mm	10 11 207 061
● 18 G	48 x 1,30 mm	10 11 204 071	● 24 G	19 x 0,70 mm	10 11 208 081



### 2 Cathéter BD INSYTE™ W avec ailettes - Boîte de 50

● 16 G	45 x 1,70 mm	10 11 212 021	● 20 G	48 x 1,10 mm	10 11 216 101
● 18 G	30 x 1,30 mm	10 11 213 071	● 22 G	25 x 0,90 mm	10 11 217 101
● 18 G	45 x 1,30 mm	10 11 214 071	● 24 G	19 x 0,70 mm	10 11 218 081
● 20 G	30 x 1,10 mm	10 11 215 101			



### 3 Cathéter sécurisé BD INSYTE™ AUTOGUARD™ sans ailettes - Boîte de 50

● 14 G	45 x 2,10 mm	10 11 221 091	● 20 G	30 x 1,10 mm	10 11 227 101
● 16 G	30 x 1,70 mm	10 11 222 021	● 22 G	25 x 0,90 mm	10 11 228 061
● 18 G	30 x 1,30 mm	10 11 224 071	● 24 G	19 x 0,70 mm	10 11 229 081



### 4 Cathéter sécurisé BD INSYTE™ AUTOGUARD™ avec ailettes - Boîte de 50

● 18 G	30 x 1,30 mm	10 11 234 071	● 22 G	25 x 0,90 mm	10 11 238 061
● 20 G	32 x 1,10 mm	10 11 236 101	● 24 G	19 x 0,70 mm	10 11 239 081



### 5 Cathéter sécurisé BD INSYTE™ AUTOGUARD™ avec la technologie BLOOD CONTROL- Boîte de 50

● 16 G	30 x 1,70 mm	10 11 275 021	● 20 G	48 x 1,10 mm	10 11 277 101
● 16 G	45 x 1,70 mm	10 11 276 021	● 22 G	25 x 0,90 mm	10 11 271 061
● 18 G	48 x 1,30 mm	10 11 278 071	● 24 G	19 x 0,70 mm	10 11 270 081
● 20 G	25 x 1,10 mm	10 11 272 101			



### 6 Obturateur BD INSYTE™ - Taille du cathéter correspondant - Boîte de 50

● 14 G	45 x 2,10 mm	10 12 201 091	● 20 G	30 x 1,10 mm	10 12 207 101
● 16 G	45 x 1,70 mm	10 12 202 021	● 20 G	48 x 1,10 mm	10 12 206 101
● 18 G	30 x 1,30 mm	10 12 205 071	● 22 G	25 x 0,90 mm	10 12 208 061
● 18 G	45 x 1,30 mm	10 12 204 071	● 24 G	19 x 0,70 mm	10 12 209 081

## Microperfuseur MIRAGE

- Canule en acier inoxydable bénéficiant d'une pointe triple biseautage et traitement silicone antifriction.
- Tube transparent en PVC non toxique d'une longueur de 30 cm.
- Sans latex, sans phtalate.
- Le raccord rigide est également transparent et permet la surveillance du flux.
- Embout Luer Lock.
- Boîte de 100.
- DM Classe IIa



● 21 G	19 x 0,80 mm	10 15 304 071	● 23 G	19 x 0,60 mm	10 15 302 061
● 22 G	19 x 0,70 mm	10 15 303 031	● 25 G	19 x 0,50 mm	10 15 301 091

## Microperfuseur sécurisé SURFLO® SURSHIELD®

- Microperfuseur sécurisé à ailettes Surshield® TERUMO®.
- Tubulure souple sans mémoire de forme de 30 cm.
- Système de sécurisation Surshield® unimanuel irréversible avec confirmation sonore.
- Sans latex, ni phtalates (DEHP).
- Boîte de 50.



● 21 G	19 x 0,80 mm	10 15 154 071	● 23 G	19 x 0,60 mm	10 15 152 061
● 22 G	19 x 0,70 mm	10 15 153 031	● 25 G	19 x 0,50 mm	10 15 151 091

## Microperfuseur SURFLO® à ailettes

- Aiguille Terumo® 19 mm, à paroi mince et biseau court.
- Tubulure à ailettes très souple sans mémoire de forme, embout Luer, longueur 30 cm.
- Sterile, apyrogène.
- Sans latex, ni phtalates (DEHP).
- Boîte de 50.



● 19 G	19 x 1,10 mm	10 15 106 111	● 23 G	19 x 0,60 mm	10 15 102 061
● 21 G	19 x 0,80 mm	10 15 104 071	● 25 G	19 x 0,50 mm	10 15 101 091
● 22 G	19 x 0,70 mm	10 15 103 031			

## Adaptateur BD VACUTAINER®

- Adaptateur stérile et à usage unique.
- Cône luer mâle.
- Pour usage avec les corps de prélèvement BD VACUTAINER®.



1 boîte de 100	10 29 011 001
----------------	---------------

## Adaptateur Luer VACUMIRAGE

- Adaptateur Luer stérile, à usage unique, apyrogène, atoxique pour raccorder le corps de prélèvement (holder) à l'aiguille à ailettes afin de remplir plusieurs tubes sur un seul accès veineux périphérique.
- Constitué d'une aiguille 21G recouverte d'un caoutchouc sans latex, sans phtalate.
- Raccord rigide compatible avec le raccord Luer Lock des aiguilles à ailettes.
- Garde semi-transparente.
- Conditionné individuellement dans un conteneur rigide en plastique.
- Conçu pour être assemblé de manière optimale au dispositif pour le prélèvement sanguin VACUMIRAGE.
- DM Classe IIa



1 boîte de 100	10 07 001 001
----------------	---------------

## Corps de prélèvement VACUMIRAGE

- Corps de prélèvement (holder) en polypropylène, à usage unique, non stérile, à raccorder à l'adaptateur Luer afin de remplir plusieurs tubes sur un seul accès veineux périphérique.
- Sans latex, sans phtalate.



1 boîte de 100	10 29 020 001
----------------	---------------

## Corps de prélèvement BD VACUTAINER®

- Non stérile, à usage unique.
- Polypropylène.
- Pour usage avec les dispositifs BD VACUTAINER®.



1 boîte de 250	10 29 010 001
----------------	---------------

## Dispositif de transfert BD Vacutainer®

- Conçu pour apporter une connexion sécurisée et étanche du dispositif de prélèvement, avec un luer mâle ou femelle.
- Sterile, sous emballage unitaire.
- Boîte de 198.



1 Luer mâle	10 29 015 001
2 Luer femelle	10 29 013 001



# PRÉLÈVEMENTS

## Unité de prélèvement sécurité BD VACUTAINER® PUSH BUTTON

- Unité à ailettes, stérile, à usage unique.
- Avec adaptateur Luer.
- Pour le prélèvement de sang veineux et la perfusion de courte durée (2h).
- Activation automatique de la sécurité par bouton poussoir.
- Boîte de 50



● 21 G	19 x 0,80 mm	10 37 008 071
● 23 G	19 x 0,60 mm	10 37 007 061
● 25 G	19 x 0,50 mm	10 37 012 061

## Kit de prélèvement VACUMIRAGE SMARTSAFE

- Aiguille à ailettes avec système de sécurité et adaptateur luer pré-assemblé, stérile, à usage unique, apyrogène, atoxique, pour effectuer des prélèvements sanguins multiples pendant l'exécution d'un accès veineux périphérique unique.
- Canule à paroi mince (thin wall), avec traitement au silicone anti-frottement.
- Logement circulaire pour étrangler le tube et éviter ainsi le reflux sanguin après l'utilisation du dispositif.
- Triple affûtage de l'aiguille.
- Tube transparent et souple de 180 mm.
- Raccord du même code couleur international que les ailettes pour une identification immédiate du diamètre de l'aiguille.
- Adaptateur Luer constitué d'une aiguille recouverte d'un caoutchouc sans latex, sans phtalate.
- DM Classe IIa
- 1 boîte de 50.



● 21 G	20 x 0,80 mm	10 37 052 001	● 25 G	20 x 0,50 mm	10 37 050 001
● 23 G	20 x 0,60 mm	10 37 051 001			

## Aiguille à prélèvement sécurité BD ECLIPSE™

- Stérile, à usage unique.
- Sécurité intégrée à l'aiguille.
- Activation uni-manuelle.

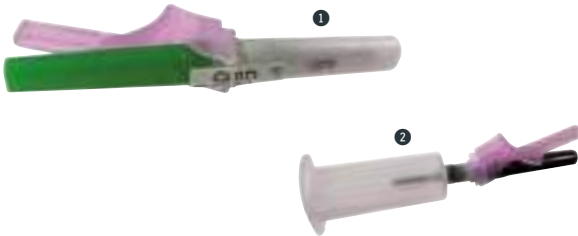

1 ECLIPSE™ - Boîte de 48	2 ECLIPSE™ + corps - Boîte de 100
● 21 G 32 x 0,80 mm 10 40 130 071	● 21 G 32 x 0,80 mm 10 40 132 071
● 22 G 32 x 0,70 mm 10 40 131 001	● 22 G 32 x 0,70 mm 10 40 133 031

## Unité de prélèvement sécurité BD VACUTAINER® SAFETY-LOK™

- Unité à ailettes, stérile, à usage unique.
- Avec ou sans adaptateur Luer.
- Pour le prélèvement de sang veineux et la perfusion de courte durée (2h).
- Système de protection intégré.
- Mise en sécurité irréversible, confirmée par un clic sonore.
- Technique unimanuelle.



1 SAFETY-LOK™ adaptateur + corps - Tubulure 17,8 cm - Boîte de 25					
● 21 G	19 x 0,80 mm	10 37 042 071			
● 21 G	19 x 0,80 mm - Tubulure 30,5 cm	10 37 041 071			
● 23 G	19 x 0,60 mm	10 37 043 061			
2 SAFETY-LOK™ adaptateur pré-monté - Tubulure 17,8 cm - Boîte de 50					
● 21 G	19 x 0,80 mm - Tubulure 30,5 cm	10 37 004 071			
● 21 G	19 x 0,80 mm	10 37 005 071			
● 23 G	19 x 0,60 mm	10 37 006 061			
● 25 G	19 x 0,50 mm	10 37 040 061			
3 SAFETY-LOK™ sans adaptateur - Tubulure 30,5 cm - Boîte de 50					
● 21 G	19 x 0,80 mm	10 15 218 071			
● 23 G	19 x 0,60 mm	10 15 219 061			
● 25 G	19 x 0,50 mm	10 15 221 091			

## Aiguille à prélèvement multiple BD VACUTAINER®

- Stérile.
- À usage unique.
- Boîte de 100.



● 20 G 25 x 0,90 mm 10 16 205 081	● 22 G 25 x 0,70 mm 10 16 201 031
● 21 G 25 x 0,80 mm 10 16 203 071	● 22 G 38 x 0,70 mm 10 16 202 031
● 21 G 38 x 0,80 mm 10 16 204 071	

# PERFUSEURS

## Capuchon désinfectant 3M CUROS

Désinfecte en 1 minute. Protège les points d'accès intraveineux jusqu'à 7 jours s'ils ne sont pas enlevés.

- Désinfecte en 1 minute. Protège les points d'accès intraveineux jusqu'à 7 jours s'ils ne sont pas enlevés.
- Aide à réduire le risque de pénétration de contaminants dans l'embout intraveineux via le cathéter, après insertion.
- Il se pose facilement et reste bien en place sur les connecteurs sans aiguille couramment utilisés.
- À usage unique seulement.

**3M**



Capuchons désinfectants 3M Curos 1 boîte de 270 10 19 004 001

**NOUVEAU**

## Perfuseur avec robinet 3 voies

Pour l'administration par gravité.

- Capacité de la chambre compte-goutte : 10 ml.
- Luer lock mâle avec bague mobile et filtre de purge.
- Peut être soumis à 1 bar de pression maximum.

Asept InMed



Avec robinet 3 voies 1 boîte de 100 10 14 073 001  
Avec robinet 3 voies + aiguille 1 boîte de 100 10 14 074 001

## Régulateur de débit NEOFLOW® avec perfuseur

- Set complet de perfusion avec perfuseur, sans site d'injection.
- Livré avec : perfuseur, tube de 170 cm, molette régulation débit, tube de 25 cm, Luer mobile (longueur totale 195 cm).
- **DM Classe IIa**

Asept InMed



1 boîte de 100 10 14 048 001

## Bouchon LUER-LOCK

- Bouchon à vis verrouillable servant à fermer un cathéter ou une extrémité de tubulure.



Asept InMed

Bouchon Luer Lock mâle 1 boîte de 100 10 19 002 001  
Bouchon Luer Lock mâle + site d'injection 1 boîte de 100 10 19 003 001

## Perfuseur avec site d'injection en Y

Pour l'administration par gravité.

- Capacité de la chambre compte-goutte : 10 ml.
- Luer lock mâle avec bague mobile et filtre de purge.
- Peut être soumis à 1 bar de pression maximum.

Asept InMed



En Y 1 boîte de 100 10 14 071 001 En Y + aiguille 1 boîte de 100 10 14 072 001

## Robinet 3 voies UNIWAYS®

- Destiné à l'administration de solutions pour perfusion (non applicable en usage haute pression).
- La résistance instantanée maximale d'utilisation est de 4 bars pour le robinet (2 bars avec prolongateur).
- Luer lock mâle avec bague mobile et filtre de purge (sauf réf. robinet seul)
- Matériau lipido résistant.
- **DM Classe IIa**

Asept InMed



Robinet seul 1 boîte de 50 10 14 076 001  
Avec prolongateur de 50 cm 1 boîte de 100 10 14 077 001

## Prolongateur UNI'LINE

- Fourni avec 2 connexions : 1 luer femelle et 1 luer mâle.
- Pour toute perfusion hors produits sanguins ou émulsions lipidiques.
- **DM Classe IIa**

Asept InMed

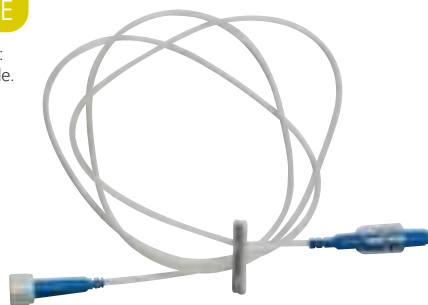

En PVC mâle et femelle  
L. 100 cm 1 boîte de 100 10 14 033 001  
En polyéthylène mâle et femelle LUER-LOCK mâle mobile  
L. 100 cm 1 boîte de 100 10 14 034 001  
L. 150 cm 1 boîte de 100 10 14 035 001  
L. 200 cm 1 boîte de 100 10 14 036 001

## Manchette à pression

- Manchette 100% polyamide lavable à la main ou en machine.
- Poche en silicone.
- Manomètre de 0 à 300 mm Hg ou 0 à 600 mm Hg.
- Robinet en laiton chromé.
- Poire en caoutchouc.
- Contenance : 500 ml.
- **DM Classe I**
- ✚ **Garantie : 2 ans**

W.EPP  
Medical

W.EPP  
Medical

FABRICATION  
ALLEMANDE



500 ml 02 10 550 000  
1 000 ml 02 10 551 000  
3 000 ml 02 10 552 000  
5 000 ml 02 10 553 000



## Prolongateur par gravité BD

### Disposent de :

- Un Luer Lock mobile.
- Un filtre de purge 3 µm.
- Un bouchon protecteur.
- ✓ Stérilisation à l'oxyde d'éthylène.
- ✓ Sans latex, sans phtalate (sans DEHP ajouté).
- ⊙ **DM Classe IIa**

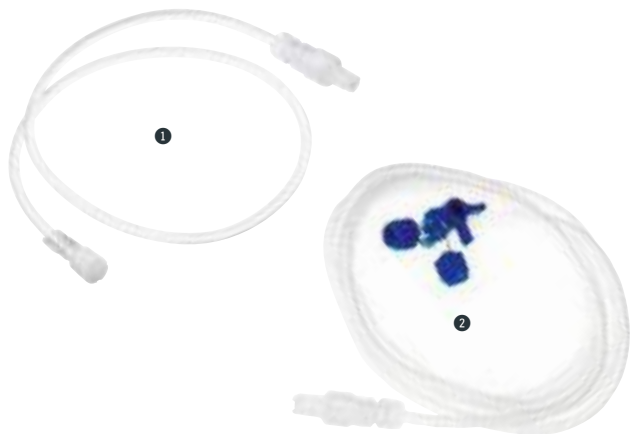

<b>1 Prolongateur - 1 boîte de 200</b>	
L. 25 cm x Ø 4,1 mm	10 14 129 001
L. 50 cm x Ø 4,1 mm	10 14 128 001
L. 100 cm x Ø 4,1 mm	10 14 127 001
L. 150 cm x Ø 4,1 mm	10 14 126 001
<b>2 Prolongateur avec robinet 3 voies - 1 boîte de 200</b>	
L. 25 cm x Ø 4,1 mm	10 14 124 001
L. 50 cm x Ø 4,1 mm	10 14 123 001
L. 100 cm x Ø 4,1 mm	10 14 122 001
L. 150 cm x Ø 4,1 mm	10 14 121 001

## Prolongateur haute pression

- ✓ Dispositif stérile, à usage unique, destiné à être raccordé aux dispositifs de perfusion par gravité ou pression (≤ 40 bar).

### Disposent de :

- Un Luer Lock femelle.
- Un Luer Lock mâle.
- Un Luer Lock mobile mâle.
- Un bouchon protecteur Luer Lock mâle.
- ✓ Stérilisation à l'oxyde d'éthylène.
- ⊙ **DM Classe IIa**



L. 150 cm x Ø 2,5 mm	1 boîte de 200	10 14 130 001
----------------------	----------------	---------------

## Régulateur de débit «tambour» monté sur perfuseur BD

- ✓ Un régulateur de débit monté sur un prolongateur a vocation à augmenter la précision du débit de perfusion.
- ✓ Ne pas utiliser pour l'administration de sang ou de ses constituants.
- ✓ Stérilisation : oxyde d'éthylène.
- ✓ Sans latex, sans DEHP ajouté.
- ⊙ **DM Classe I**

### RG-3-C constitué de :

- Un bouchon protecteur.
- Un perforateur.
- Une chambre compte-gouttes avec filtre.
- Un régulateur de débit.
- Un site d'injection Y.
- Un clamp robson.
- Un Luer Lock mobile.
- Un filtre de purge.

### RG-3-CSY constitué de :

- Un bouchon protecteur.
- Un perforateur.
- Une chambre compte-gouttes avec filtre.
- Un régulateur de débit.
- Un clamp robson.
- Un Luer Lock mobile.
- Un filtre de purge.



Régulateur RG-3-C	1 boîte de 100	10 14 131 001
Régulateur RG-3-CSY	1 boîte de 100	10 14 132 001

## Prolongateurs multivoies BD MaxPlus™ Clear

### Permet de connecter le cathéter à plusieurs voies en toute sécurité.

- ✓ Prolongateurs multivoies transparents et à faible volume mort, prémontés avec une valve bidirectionnelle MaxPlus™ Clear une valve anti-retour pour empêcher toute remontée de soluté ou de médicament dans une autre tubulure lors de perfusions simultanées.
- ✓ Stérilisation à l'oxyde d'éthylène.
- ✓ Sans latex, sans DEHP ajouté.
- ✓ Dimensions : L. 16 cm.
- ✓ Boîte de 50.
- ⊙ **DM Classe IIa**



Prolongateur 2 voies monté avec MaxPlus™ Clear dont 1 valve anti-retour	10 14 160 001
Prolongateur 4 voies monté avec MaxPlus™ Clear dont 3 valves anti-retour	10 14 161 001

## Valve bidirectionnelle BD Q-Syte™

- ✓ Valve bidirectionnelle à septum préferendu.
- ✓ Compatibilité avec tous types d'embouts Luer Lock et Luer simple selon la norme ISO 594-1.
- ✓ Sans latex, sans DEHP ajouté.
- ⊙ **DM Classe IIa**

### Utilisée pour :

- L'injection.
- Le prélèvement.
- La perfusion de médicament.

### Caractéristiques :

- Valve transparente sans mécanisme.
- Septum externe et lisse pour la désinfection (silicone).



1 BD Q-Syte™	1 boîte de 50	10 14 140 001
2 BD Q-Syte™ prémontée sur prolongateur simple adulte	1 boîte de 25	10 14 141 001

## Valve bidirectionnelle BD MaxZero™

- ✓ Valve bidirectionnelle à déplacement positif.
- ✓ Stérilisation : rayon gamma.
- ✓ Sans latex, sans DEHP ajouté.
- ⊙ **DM Classe IIa**

### Cette valve est utilisée pour :

- Le prélèvement.
- L'injection continue ou discontinue.
- La perfusion de médicament.

### Caractéristiques :

- ✓ Valve transparente sans mécanisme.
- ✓ Compression de l'élément en élastomère, passage du liquide entre la valve et la coque.
- ✓ Surface lisse et plane pour la désinfection : technologie Tru-Swab™.
- ✓ Compatibilité avec tous types d'embouts Luer Lock et Luer simple selon la norme ISO 594-4.



MaxZero™	1 boîte de 100	10 14 142 001
<b>MaxZero prémonté sur prolongateur simple, Luer Lock mâle rotatif</b>		
MaxZero™	1 boîte de 50	10 14 143 001
MaxZero™	1 boîte de 50	10 14 144 001

## Régulateur de débit monté sur prolongateur BD

- ✓ Un régulateur de débit monté sur un prolongateur a vocation à augmenter la précision du débit de perfusion.

### Constitué de :

- Un bouchon protecteur.
- Un Luer Lock femelle.
- Un régulateur de débit.
- Un Luer Lock mobile.
- Un bouchon.
- Un tube : 3x4, 1x100 mm.
- ✓ Ne pas utiliser pour l'administration de sang ou de ses constituants.
- ✓ Stérilisation : oxyde d'éthylène.
- ✓ Sans latex, sans DEHP ajouté.
- ⊙ **DM Classe I**



Régulateur RG-SY	1 boîte de 100	10 14 133 001
------------------	----------------	---------------



## Bouchon Luer Lock BD

- ✓ Stérilisation : oxyde d'éthylène.
- ✓ Sans latex, sans DEHP ajouté.
- ⊙ DM Classe I



1 Luer Lock mâle	1 boîte de 200	10 11 317 001
2 Luer Lock double mâle/femelle	1 boîte de 100	10 11 318 001
3 Luer Lock mâle + site d'injection avec membrane latex	1 boîte de 100	10 11 319 001

### Anciennement CareFusion

4 Luer Lock Mâle	1 boîte de 100	10 11 321 001
5 Luer Lock mâle + site d'injection	1 boîte de 200	10 11 323 001
6 Luer Lock Femelle	1 boîte de 1 400	10 11 322 002
7 Luer Lock Mâle/Femelle	1 boîte de 100	10 11 324 001

## Robinet 3 voies BD Connecta™

### Accessoires de perfusion et de prélèvement conçus pour :

- Les connexions des lignes de perfusion,
- Les injections de bolus dans une ligne de perfusion.
- ✓ Étanche jusqu'à des pressions de 6 bars.
- ✓ Chaque orifice est muni d'un protecteur ou d'un bouchon Luer-Lock™.
- ✓ Stérilisation : irradiation bêta.
- ✓ Sans latex, sans phtalate (sans DEHP ajouté).
- ⊙ DM Classe IIa



### Robinet 3 voies

○ Rotation 360°	1 boîte de 100	10 14 135 011
1 ● Rotation 360°	1 boîte de 100	10 14 136 061
2 ● Rotation 360°	1 boîte de 100	10 14 138 181

### Robinet 3 voies avec prolongateur

○ Avec prolongateur de 10 cm	1 boîte de 50	10 14 125 001
3 ○ Avec prolongateur de 25 cm	1 boîte de 20	10 14 120 001

## Robinet 3 voies lipido-résistant

- ✓ Accessoires de perfusion et de prélèvement.

### Dispose de :

- Un bouchon protecteur,
- Une connexion Luer Lock mâle.
- 2 connexions Luer Lock femelle.
- Un robinet 3 voies lipido-résistant.
- 2 bouchons.
- ✓ Stérilisation : oxyde d'éthylène.
- ✓ Sans latex, sans phtalate (sans DEHP ajouté).
- ⊙ DM Classe IIa



● 1 boîte de 50	10 14 139 001
-----------------	---------------

## Perfuseur par gravité

- ✓ Dispositif stérile, à usage unique, destiné à être raccordé aux dispositifs de perfusion par gravité, de préparations injectables, à l'exclusion du sang et des dérivés pour poches, flacons et flacons semi rigides.

### Dispose de :

- Un bouchon protecteur.
- Un perforateur avec prise d'air.
- Une chambre compte-gouttes avec filtre de 15 µm.
- Un clamp à roulette.
- Un filtre de purge.
- ✓ Sans Latex, sans DEHP ajouté.
- ⊙ DM Classe I



### Perfuseur - 1 boîte de 100

1 Perfuseur	L. 150 cm	10 20 035 001
2 Perfuseur avec robinet 3 voies	L. 190 cm	10 20 036 001

### Perfuseur avec site d'injection - 1 boîte de 100

3 Perfuseur avec site d'injection	L. 180 cm	10 20 037 001
Perfuseur avec site d'injection et robinet 3 voies	L. 220 cm	10 20 038 001

## Robinet 3 voies BD Connecta™ avec BS Q-Syte™

- ✓ Conçu pour la prévention du risque infectieux patient.



1 boîte de 50	10 20 032 001
---------------	---------------



## Garrot à clip JOLETI

- Spécialement conçu pour offrir au professionnel de la santé une aisance et une rapidité d'utilisation.
- Sa composition et sa conception lui assurent une longue durée de vie même en cas d'utilisation intensive.
- Sans latex.

### Mode d'utilisation :

- Appuyer sur la boucle pour ouvrir.
- Créer une boucle puis refermer.
- Tirer sur la bande pour serrer et garrotter.
- Appuyer sur l'arrière en tenant pour activer la stase.

Dimensions : L. 45 cm x l. 25 mm.

Garantie : 1 an



joleti

1	Bleu marine	À l'unité	15 06 030 060
2	Vert	À l'unité	15 06 030 070

## Garrot à clip

- Simple d'utilisation, d'une seule main.
- Deux boutons pression, l'un pour desserrer lentement et l'autre pour ouvrir.
- Crochet d'attache après enroulement.
- Sans PVC.
- Absence de produit animal ou biologique.
- Sans latex.
- Fabrication allemande.

TERUMO



Motif dinosaure



Motif multicolore



1	Garrot à clip pédiatrique	L. 27 x l. 1,3 cm	15 06 022 000
1	Garrot à clip enfant motif dinosaure	L. 40 x l. 2,5 cm	15 06 021 000
1	Garrot à clip adulte motif multicolore	L. 44 x l. 2,5 cm	15 06 020 000

## Garrot à usage unique BD VACUTAINER® STRETCH

- Garrot à usage unique sans latex.
- Prédécoupé.
- Dimensions : L. 45 cm x l. 25 mm.

BD



1	Bleu	1 boîte de 25	15 06 019 001
2	Orange	1 boîte de 25	15 06 019 091

## Garrot plat en latex

- Dimensions : L. 75 cm x l. 18 mm.



●	Naturel	À l'unité	15 06 001 220
---	---------	-----------	---------------

## Garrot plat sans latex

- Dimensions : L. 75 cm x l. 18 mm.



●	Vert	À l'unité	15 06 002 000
---	------	-----------	---------------

## Garrot sans latex

- Garrot sans latex à usage unique.
- Dimensions : L. 45 x l. 2,5 cm.
- DM Classe I

COMED



1	boîte de 25	15 06 023 060
---	-------------	---------------

## Mallette MEDICASE JOLETI

**NOUVEAU**

- Mallette ultra légère rembourrée, pour les professionnels de santé.
- En tissu très résistant, imperméable et lavable.
- Fermeture éclair, équipée de 9 compartiments intérieurs et 2 poches latérales dont une prévue pour le téléphone.
- 1 poche avant avec élastiques de maintien et 1 poche arrière format A4.
- Livrée vide avec bandoulière.
- Dimensions : L. 42 x l. 20 x H. 32 cm.
- Poids : 1 kg
- Charge maxi : 5 kg.**



**j** joletti

1	● Noir	08 01 190 030
2	● Bordeaux	08 01 190 120
3	● Marine	08 01 190 300

## Mallette DELUXE MEDBAG

Mallette souple polyvalente idéale pour les médecins/infirmiers.

- Fabriquée en tissu très résistant et imperméable.
- Très belle finition avec ses bandes en simili cuir.
- Fermetures éclairs de la marque YKK®.
- Utilisation polyvalente : bandoulière ou sac à dos.
- Grande capacité de transport : intérieur modulable grâce à ses séparateurs en velcro.
- Nombreuses poches internes et externes.
- Bandes élastiques sur les faces intérieures pour fixer le matériel en sécurité.
- Fournie avec un ampoulier isotherme.
- Fournie avec un porte document bloc notes.
- Dimensions : L. 50 x l. 30 x H. 29,5 cm.
- Poids : 3 kg
- Charge maxi : 4 kg.**
- Garantie : 2 ans**



● Gris

08 01 181 020

## Mallette Clara Medbag

Mallette ultra légère pour le professionnel de santé.

- Tissu très résistant.
- Imperméable.
- Rangement amovible à l'intérieur.
- Possède une bandoulière.
- Dimensions : L. 31 x l. 30 x H. 22 cm.
- Poids : 700 g
- Charge maxi : 5 kg.**



1 ● Gris/Rose

08 01 185 020

2 ● Blue jean/Blanc

08 01 185 030

## Mallette SWING MEDBAG

- Mallette souple idéale pour les médecins/infirmiers.
- Fabriquée en tissu très résistant et imperméable.
- Poche principale modulable grâce à ses séparateurs en velcro.
- Range document sur la partie supérieure de la poche centrale.
- 3 poches externes, deux latérales et une frontale.
- Livrée avec une bandoulière.
- Dimensions poches :
  - Latérales 18 x 21 x 3 cm.
  - Frontale : 33 x 21 x 2 cm.
- Dimensions : L. 50 x l. 25 x H. 25 cm.
- Poids : 1,7 kg
- Charge maxi : 7 kg.**
- Garantie : 1 an**

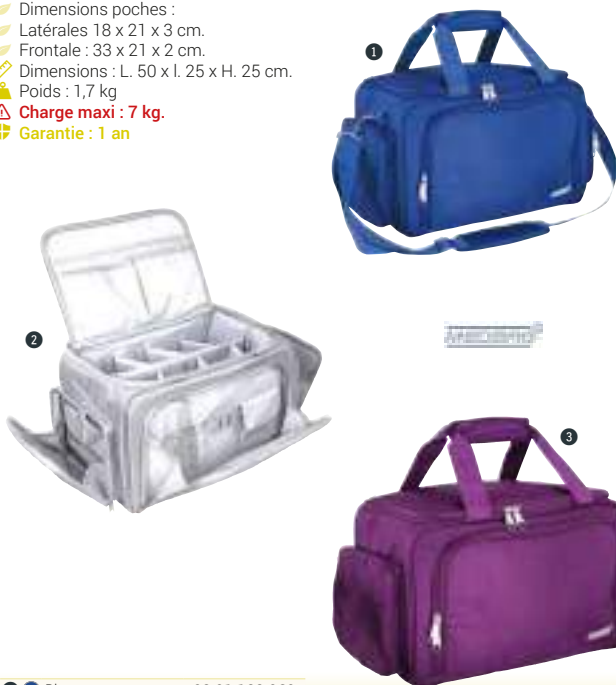

1 ● Bleu 08 01 183 060

2 ● Gris 08 01 182 020

3 ● Prune 08 01 183 740

## Mallette PROLINE médical

- Mallette médicale multi-usages avec poignée surmoulée et bandoulière en polyester (amovible à l'aide de mousquetons).
- Trois poches extérieures : 1 frontale (L. 37 x l. 24 x P. 20 cm) et 2 latérales.
- À l'intérieur de la poche frontale, il y a plusieurs compartiments en ruban élastique pour les ampoules et autres objets, en plus de deux compartiments avec une fenêtre transparente (L. 14 x l. 13 cm).
- Le compartiment intérieur principal comporte différents séparateurs et boucles élastiques pour le maintien du matériel.
- Deux compartiments (L. 23 x l. 20 cm) avec une poche en filet sont situés à l'intérieur du rabat supérieur.
- L'intérieur est entièrement rembourré avec 4 séparations amovibles au total.
- Dimensions : L. 48 x l. 28 x H. 26 cm.
- Poids : 1,5 kg



1 ● Gris 09 02 207 020

2 ● Bleu marine 09 02 207 140



## Sac médical Eiffel

Style et sobriété, élaboré pour et avec des professionnels de santé.

- Espace principal grand volume et grande ouverture compartimentée comprenant 8 poches, 2 séparateurs amovibles velcro et 1 pochette filet zippée.
- Poche ventrale intégrant 2 poches filet zippées, 2 poches plates et plusieurs boucles élastiques.
- Quatre poches extérieures zippées et une pour y glisser le gel hydroalcoolique.
- Poignées rembourrées solides, bandoulière réglable.
- Porte nom pour identifier le sac.
- Fond anti-dérapant.
- Vendu vide.
- ⚖ Poids : 1,3 kg.
- 📏 Contenance : 24 L.
- ⚠ **Charge maxi : 6 kg.**
- 🛡 **Garantie : 1 an.**



L. 40 x l. 24 x H. 35 cm

08 01 352 000

## Sac à dos convertible médical Eiffel

Le sac médical Eiffel en version sac à dos convertible.

- Espace principal modulable contenant compartiments zippés extractibles : 3 transparents et 1 isotherme.
- Un zip extension augmentant la capacité du sac de 5L.
- Second espace matelassé pour le rangement d'un ordinateur ou tablette.
- Grande poche ventrale.
- Deux poches extérieures zippées, et une élastiquée pour le gel hydroalcoolique.
- Bretelles, poignées et bandoulières rembourrées, solides et dissimulables.
- Vendu vide.
- ⚖ Poids : 2,1 kg.
- 📏 Contenance : 19-25 L.
- ⚠ **Charge maxi : 6 kg.**
- 🛡 **Garantie : 1 an.**



L. 30 x l. 16/36 x H. 45 cm

08 01 350 000

NOUVEAU

## Sac médical Étretat et Madrague

Éco-responsable, et «superorganisé» pour un look tendance avec toutes les options pratiques et modernes.

- Mallette médicale en tissu certifiés Global Recycled Standard GRS (faits en matières recyclées) lavables, résistants et déperlants.
- Deux gammes colorielles disponibles : Madrague & Étretat.

### Détail de la mallette :

- Espace principal grand volume et grande ouverture comprenant 6 poches dont un compartiment pour ordinateur portable et 2 compartiments détachables (transparent et ampoulier isotherme).
- Une poche ventrale comprenant 2 poches filet, 2 poches plates et plusieurs boucles élastiques.
- Trois poches extérieures zippées et une poche élastique utile pour le gel hydroalcoolique.
- Une poche sur le devant aspect cuir grainé, amovible, personnalisable.
- Un port USB externe avec câble de chargement intégré pour batterie de secours (non incluse).
- Poignées rembourrées et bandoulière,
- Porte-nom,
- Fond anti-dérapant.
- Vendus vides.
- ⚖ Poids : 2,1 kg.
- 📏 Contenance : 24 L.
- ⚠ **Charge maxi : 6 kg.**
- 🛡 **Garantie : 1 an.**

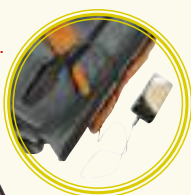

1 ● Madrague L. 40 x l. 34 x H. 35 cm

08 01 355 000

2 ● Étretat L. 40 x l. 34 x H. 35 cm

08 01 358 000

## Sac à dos convertible médical Madrague et Étretat

La version sac à dos des sacs médicaux Madrague et Étretat.

- Espace principal modulable contenant 4 compartiments zippés extractibles : 3 transparents et 1 ampoulier isotherme.
- Zip d'extension pour agrandir le compartiment principal.
- Espace matelassé pour ordinateur et tablette.
- Grande poche ventrale.
- Deux poches extérieures zippées, une poche pour le gel et une poche en aspect cuir grainé, amovible, personnalisable.
- Port USB externe avec câble de chargement intégré pour brancher une batterie de secours.
- Bretelles, poignées et bandoulière rembourrées.
- Vendus vides.
- ⚖ Poids : 2,2 kg.
- 📏 Contenance : 19-25 L.
- ⚠ **Charge maxi : 6 kg.**
- 🛡 **Garantie : 1 an.**



1 ● Madrague L. 40 x l. 24 x H. 35 cm

08 01 353 000

2 ● Étretat L. 40 x l. 24 x H. 35 cm

08 01 356 000



## Mini sac médical Eiffel

La version mini du sac médical Eiffel.

- Espace principal avec 6 poches et un séparateur.
- Poche ventrale.
- Quatre poches externes zippées et celle pour la bouteille de gel hydroalcoolique.
- Même poignées, bandoulière, porte-nom et fond anti-dérapant que le sac médical.
- Vendu vide.
- Poids : 0,95 kg
- Contenance : 15 L.
- ⚠ **Charge maxi : 4 kg.**



L. 32 x l. 20 x H. 28 cm

08 01 351 000

## Mini sac médical Étretat et Madrague

La version mini des sacs médicaux Étretat et Madrague !

- Espace principal intérieur contenant 6 poches, un séparateur et 2 compartiments mobiles : 1 transparent et 1 isotherme fourni avec une poche de gel froid réutilisable.
- Poche ventrale.
- 3 poches zippées extérieures, une poche pour le gel, une pochette aspect cuir gainé, personnalisable et un port USB externe avec câble de chargement intégré.
- Poignées, bandoulière, porte-nom et fond identiques au grand format.
- Vendus vides.
- Poids : 1,6 kg
- ⚠ **Charge maxi : 4 kg.**
- **Garantie : 1 an**

De Boissy  
DEPUIS 1940



1 ● Étretat L. 32 x l. 20 x H. 28 cm 08 01 357 000

2 ● Madrague L. 32 x l. 20 x H. 28 cm 08 01 354 000

NOUVEAU

## Caducée JOLETI

- À poser sur l'intérieur d'une vitre.
- Support électrostatique transparent repositionnable.
- Dimensions : L. 15 x l. 9 cm.

joleti

j



1 Aide soignant(e)	À l'unité	34 06 003 000
2 Infirmier(ère)	À l'unité	34 06 001 000
3 Médecin	À l'unité	34 06 002 000

## Mallette Rolling Medbag

- Idéale pour les médecins/infirmiers.
- Fabriquée en tissu très résistant et imperméable.
- Possède une poche principale modulable grâce à des séparateurs en velcro, 3 poches externes, 2 latérales et une frontale.
- Dispose d'un trolley extra léger intégré et dissimulé dans la mallette pour faire rouler la mallette.
- Dimensions poches latérales : 18 x 21 x 3 cm, poche frontale : 33 x 21 x 2 cm.
- Dimensions : L. 50 x l. 30 x H. 30 cm.
- Poids : 1,9 kg
- ⚠ **Charge maxi : 7 kg.**
- **Garantie : 1 an**



● Noir

08 01 184 000

## Mallette HEMOBOX

Mallette de transport isotherme.

- Marquage UN3373 réglementaire.

Modèle M :

- 4 poches extérieures pour les documents.
- Peut contenir : 1 plateau et 5 Hemobox® 5 ou 7 Hemobox® 5 sans plateau, 6 Hemobox® 4 ou 10 Hemobox® 1 - 11 L - 513 g.

Modèle L :

- 1 poche extérieure sur le dessus pour documents A4.
- 2 poches extérieures pour les documents.
- Peut contenir : 2 plateaux empilés de 5 Hemobox® 5 ou 14 Hemobox® 5 (sans plateau), 12 Hemobox® 4 ou 20 Hemobox® 1 - 25 L - 700 g.



1 Taille M	L. 34 x l. 21 x H. 15,5 cm	08 01 300 000
2 Taille L	L. 39 x l. 21 x H. 31 cm	08 01 301 000

## Sac à dos sanitaire ELITE BAG Gris

Sac à dos citoyen pour les soins à domicile.

- Sac à dos multifonctions ergonomique.
- Léger et résistant, convient parfaitement au travail au quotidien.
- Fabriqué en matière bicolore et déperlante, très facile à nettoyer.
- Ampoulier isotherme inclus avec gel à froid.
- Pochettes transparentes pour une meilleure identification dont trois extractibles.
- Collecteur d'aiguilles inclus.
- Poids : 1,39 kg
- ⚠ **Charge maxi : 5 kg.**



L. 14 x l. 28 x H. 40 cm

08 01 103 020

## Trousse ELITE BAGS DIA

Trousse conçue en tenant compte de l'éventail des malades atteints de diabète.

- Double compartiment isotherme permettant de préserver les produits au frais.
- Inclus un gel froid réutilisable.
- Matériau : tissu 420D.
- Capacité maximum recommandée : 600 g.
- Dimensions : L. 19 x l. 5 x H. 10 cm.
- Poids : 130 g
- **Garantie : 2 ans**



1 ● Bleu	08 01 049 060
2 ● Motif argenté	08 01 049 230



# COLLECTEURS DE DÉCHETS

## Fût en plastique CLINISAFE®

- Conforme ADR, EN ISO23-907:2019, NFX30-511 et aux arrêtés des 24/11/2003, 6/01/2006 et 27/06/2016.
- Avec couvercle.



Conforme ADR, NFX30-505 et aux arrêtés DASRI des 24 novembre 2003 et 6 janvier 2006.

1 Fût 30 L	L. 40 x l. 30 x H. 32,6 cm	15 03 120 080
Fût 30 L - Avec opercule	L. 40 x l. 30 x H. 32,6 cm	15 03 129 080
2 Fût 50 L	L. 40 x l. 30 x H. 55 cm	15 03 124 080
3 Fût 60 L	L. 40 x l. 30 x H. 67 cm	15 03 119 080

## Caisse en carton avec sac intérieur

- Conforme ADR, NFX30-507:2018 et aux arrêtés des 24/11/2003, 6/01/2006, 27/06/2016 et 07/11/2019.



Conforme ADR, NFX30-505 et aux arrêtés DASRI des 24 novembre 2003 et 6 janvier 2006.

1 Fût 12 L	L. 20 x P. 20 x H. 38,5 cm	19 06 001 000
2 Fût 25 L	L. 26,7 x P. 26,7 x H. 38 cm	19 06 002 080
3 Fût 50 L - Forme basse	L. 40,1 x P. 29,6 x H. 43,5 cm	19 06 003 080
Fût 50 L - Forme standard	L. 29,5 x P. 29,5 x H. 58 cm	19 06 005 080

## Sac à déchets médicaux DASRI

- Matière : FLEXITENE.
- Conforme à la norme NF X 30-501.
- Liens coulissants.



15 L - MEDICAL NF X 18µ - 40 x 35 cm	
20 bobines de 25 sacs	19 06 038 082
30 L - MEDICAL NF X 21µ - 50 x 65 cm	
20 bobines de 25 sacs	19 06 020 082
50 L - MEDICAL NF X 24µ - 68 x 75 cm	
20 bobines de 25 sacs	19 06 021 082
100 L - MEDICAL NF X 28µ - 82 x 90 cm	
10 bobines de 25 sacs	19 06 037 082
110 L - MEDICAL NF X 34µ - 70 x 105 cm	
8 bobines de 25 sacs	19 06 023 082

## Collecteur SHARPSAFE®

- Système de détachements complets (épicroaniennes, aiguilles de prélèvement, LUER-LOCK, ...) sur les 1 L, 2 L, 3 L, 4 L et 7 L.
- Tous les collecteurs Sharpsafe sont autoclavables à 134° C.
- Conforme ADR (UN3291), EN-ISO23907:2019, NFX30-511, titulaire de la marque NF302 (garantie de qualité : contrôle continu de la fabrication des produits effectué par le Laboratoire National d'Essais en France).



1 0,60 L L. 10,8 x P. 5,2 x H. 22,4 cm	15 03 105 080	4 2 L L. 19,7 x P. 12,6 x H. 17,7 cm	15 03 107 080
0,80 L L. 10,8 x P. 9 x H. 14,9 cm	15 03 122 080	5 3 L L. 19,7 x P. 12,6 x H. 20,3 cm	15 03 109 080
2 1 L L. 10,8 x P. 9 x H. 18,7 cm	15 03 106 080	6 4 L L. 17,5 x P. 17,5 x H. 24,5 cm	15 03 110 080
3 1,8 L L. 12 x P. 10,9 x H. 22 cm	15 03 112 080	7 7 L L. 17,5 x P. 17,5 x H. 38 cm	15 03 113 080
		8 9 L L. 29,2 x P. 19,5 x H. 29,1 cm	15 03 114 080
		9 13 L L. 29,2 x P. 19,5 x H. 35,3 cm	15 03 116 080



## Compresse en non-tissé non stérile VLIWASOFT®

### Composition :

- Viscose : 67%
- Polyester : 33%

### Indications :

- Soin des plaies.
- DM Classe I



### 4 épaisseurs en 30 g/m²

L. 5 x l. 5 cm	1 sachet de 100	13 12 001 011
L. 5 x l. 5 cm	50 sachets de 100	13 12 001 012
L. 7,5 x l. 7,5 cm	1 sachet de 100	13 12 002 011
L. 7,5 x l. 7,5 cm	25 sachets de 100	13 12 002 012
L. 10 x l. 10 cm	1 sachet de 100	13 12 003 011
L. 10 x l. 10 cm	20 sachets de 100	13 12 003 012

### 4 épaisseurs en 40 g/m²

L. 5 x l. 5 cm	1 sachet de 100	13 12 009 011
L. 7,5 x l. 7,5 cm	1 sachet de 100	13 12 010 011
L. 10 x l. 10 cm	1 sachet de 100	13 12 011 011

## Compresse de gaze stérile GAZIN®

- Compresse de gaze 100% coton hydrophile.
- 8 plis - 17 fils.

### Indications :

- Soin des plaies et réalisation de pansements.
- DM Classe IIa



L. 5 x l. 5 cm	1 boîte de 50 sachets de 2	13 04 045 001
L. 5 x l. 5 cm	1 boîte de 50 sachets de 5	13 04 104 012
+ L. 7,5 x l. 7,5 cm	1 boîte de 10 sachets de 2	13 04 020 011
L. 7,5 x l. 7,5 cm	1 boîte de 20 sachets de 5	13 04 105 012
+ L. 7,5 x l. 7,5 cm	1 boîte de 25 sachets de 2	13 04 021 011
+ L. 7,5 x l. 7,5 cm	1 boîte de 50 sachets de 2	13 04 022 011
L. 7,5 x l. 7,5 cm	1 boîte de 50 sachets de 2	13 04 046 001
+ L. 10 x l. 10 cm	1 boîte de 10 sachets de 2	13 04 023 011
L. 10 x l. 10 cm	1 boîte de 20 sachets de 5	13 04 106 012
+ L. 10 x l. 10 cm	1 boîte de 25 sachets de 2	13 04 024 011
+ L. 10 x l. 10 cm	1 boîte de 50 sachets de 2	13 04 025 011
L. 10 x l. 10 cm	1 boîte de 50 sachets de 2	13 04 047 001
L. 10 x l. 10 cm	1 boîte de 10	13 04 053 001

### Emballage individuel

L. 5 x l. 5 cm	1 boîte de 100	13 04 011 011
L. 7,5 x l. 7,5 cm	1 boîte de 100	13 04 012 011
L. 10 x l. 10 cm	1 boîte de 100	13 04 013 011

## Compresse trachéotomie stérile METALLINE®

### Indications :

- Compresse pour trachéotomie.

### Caractéristiques :

- Compresse en non-tissé absorbant, associée à un voile dont les fibres sont très finement aluminées sur la face en contact avec la plaie.
- Cette surface lisse et brillante est non-adhérente à la plaie.

- DM Classe Is



L. 9 x l. 8 cm	1 boîte de 50	13 18 001 001
----------------	---------------	---------------

## Filet tubulaire TG® FIX

- Polyamide/élastodiène (= latex).

### Indications :

- Maintien de pansement.

### Caractéristiques :

- Larges mailles et très grande élasticité, permettant une fixation aisée sur toutes les parties du corps.
- Lavable.
- Contient du latex.

- DM Classe I



### Longueur étirée : 4 m

+ Taille A - Doigts	13 05 040 010
+ Taille B - Petites extrémités : plusieurs doigts, main, pied	13 05 041 010
+ Taille C - Grandes extrémités : bras, jambe, petite tête	13 05 042 010
+ Taille D - Tête, petit tronc	13 05 043 010
+ Taille E - Tronc large, hanche, aisselle	13 05 044 010

### Longueur étirée : 25 m

Taille A - Doigts	13 05 105 010
Taille B - Petites extrémités : plusieurs doigts, main, pied	13 05 106 010
Taille C - Grandes extrémités : bras, jambe, petite tête	13 05 107 010
Taille D - Tête, petit tronc	13 05 108 010
Taille E - Tronc large, hanche, aisselle	13 05 109 010

## Compresse en non-tissé stérile VLIWASOFT®

- Viscose : 67% - Polyester : 33%
- 4 plis - 30g/m².

### Indications :

- Soin des plaies.
- DM Classe Is



L. 5 x l. 5 cm	1 boîte de 50 sachets de 5	13 22 001 012
L. 5 x l. 5 cm	1 boîte de 75 sachets de 2	13 22 030 002
+ L. 7,5 x l. 7,5 cm	1 boîte de 10 sachets de 2	13 22 020 011
+ L. 7,5 x l. 7,5 cm	1 boîte de 25 sachets de 2	13 22 021 011
+ L. 7,5 x l. 7,5 cm	1 boîte de 50 sachets de 2	13 22 022 011
L. 7,5 x l. 7,5 cm	1 boîte de 50 sachets de 5	13 22 002 012
L. 7,5 x l. 7,5 cm	1 boîte de 75 sachets de 2	13 22 031 002
+ L. 10 x l. 10 cm	1 boîte de 10 sachets de 2	13 22 023 011
+ L. 10 x l. 10 cm	1 boîte de 25 sachets de 2	13 22 024 011
+ L. 10 x l. 10 cm	1 boîte de 50 sachets de 2	13 22 025 011
L. 10 x l. 10 cm	1 boîte de 75 sachets de 2	13 22 032 002

## Compresse de gaze non stérile GAZIN®

### Composition :

- Gaze hydrophile de coton.
- Compresse avec pliage chirurgical et bords rentrés.

### Indications :

- Nettoyage et soin des plaies.
- DM Classe I

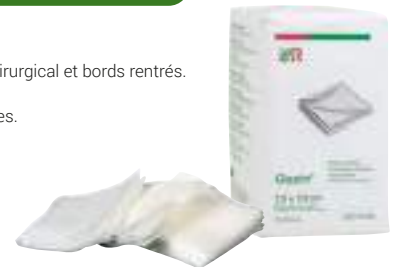

### 8 plis - 17 fils/cm²

L. 5 x l. 5 cm	1 sachet de 100	13 03 030 011
L. 7,5 x l. 5 cm	1 sachet de 100	13 03 031 011
L. 7,5 x l. 7,5 cm	1 sachet de 100	13 03 032 011
L. 10 x l. 10 cm	1 sachet de 100	13 03 034 011

### 16 plis - 17 fils/cm²

L. 10 x l. 10 cm	1 sachet de 100	13 03 054 001
------------------	-----------------	---------------



## Compresse oculaire stérile EYCOPAD®

- Compresse ophtalmiques stériles pour la protection et les soins oculaires.
- Composées de coton hydrophile entouré de gaze hydrophile.



L. 7 x l. 5,6 cm 1 boîte de 25

13 04 250 011

## Compresse STÉRILUX® ES

- Compresse de gaze en coton hydrophile stériles, ou compresse de gaze hydrophile non stériles pour le soin général des plaies.
- Sachet de 2 compresse 8 plis - 17 fils.



### Compresse stérile

+	L. 7,5 x l. 7,5 cm	1 boîte de 10	13 04 030 011
+	L. 7,5 x l. 7,5 cm	1 boîte de 25	13 04 031 011
+	L. 7,5 x l. 7,5 cm	1 boîte de 50	13 04 032 011
+	L. 10 x l. 10 cm	1 boîte de 10	13 04 033 011
+	L. 10 x l. 10 cm	1 boîte de 25	13 04 034 011
+	L. 10 x l. 10 cm	1 boîte de 50	13 04 035 011

### Compresse non stérile

	L. 7,5 x l. 7,5 cm	1 boîte de 100	13 03 068 011
	L. 10 x l. 10 cm	1 boîte de 100	13 09 069 011

## Compresse en non-tissé non stérile MÉDICOMP®

- Compresse en non-tissé, non stériles, pour le soin général des plaies.
- Non-tissé, absorbant, doux et compatible pour la peau.



### Compresse 30 g

	L. 5 x l. 5 cm	1 sachet de 100	13 03 060 011
+	L. 7,5 x l. 7,5 cm	1 sachet de 100	13 03 061 011
	L. 10 x l. 7,5 cm	1 sachet de 100	13 03 062 011
+	L. 10 x l. 10 cm	1 sachet de 100	13 03 063 011

### Compresse 40 g

	L. 5 x l. 5 cm	1 sachet de 100	13 03 064 011
	L. 7,5 x l. 7,5 cm	1 sachet de 100	13 03 065 011
	L. 10 x l. 10 cm	1 sachet de 100	13 03 067 011
	L. 10 x l. 10 cm	15 sachets de 10	13 22 068 001

## Compresse en non-tissé stérile MÉDICOMP®

- Compresse en non-tissé, stériles, pour le soin général des plaies.



### Compresse 30 g

	L. 7,5 x l. 7,5 cm	100 sachets de 2	13 22 050 001
	L. 10 x l. 10 cm	100 sachets de 2	13 22 051 001

### Compresse 40 g

+	L. 7,5 x l. 7,5 cm	10 sachets de 2	13 22 070 001
	L. 7,5 x l. 7,5 cm	30 sachets de 5	13 22 066 001
+	L. 7,5 x l. 7,5 cm	50 sachets de 2	13 22 072 001
	L. 7,5 x l. 7,5 cm	75 sachets de 2	13 22 064 001
+	L. 10 x l. 10 cm	10 sachets de 2	13 22 073 001
	L. 10 x l. 10 cm	30 sachets de 5	13 22 067 001
+	L. 10 x l. 10 cm	50 sachets de 2	13 22 075 001
	L. 10 x l. 10 cm	75 sachets de 2	13 22 065 001

## Compresse en non-tissé stérile MÉDICOMP®

- Pour le nettoyage et le recouvrement des plaies faiblement exsudatives.
- Compresse non tuilée.
- Composition : 70 % de viscose, 30 % polyester.
- Emballage sans latex.



### Compresse 30 g

	L. 5 x l. 5 cm	40 sachets de 5	13 22 076 001
	L. 7,5 x l. 7,5 cm	40 sachets de 5	13 22 077 001
	L. 10 x l. 10 cm	40 sachets de 5	13 22 078 001

### Compresse 40 g

	L. 7,5 x l. 7,5 cm	30 sachets de 5	13 22 079 001
	L. 10 x l. 10 cm	30 sachets de 5	13 22 080 001



## Coton-tiges en bois

- Embout en coton, bâtonnets en bois.
- Dimensions : Tige en bois de 7,5 cm.

COMED



1 sachet de 100

13 01 039 001

## Disque à démaquiller

- Disques 100% coton.
- Indications :  
Soin du visage, démaquillage et nettoyage de la peau.



1 sachet de 80

13 01 005 011

## Coton-tiges Cototiges par Velpeau®

- Embouts 100% coton et bâtonnets en papier.
- Indications :  
Hygiène et soins.



1 boîte de 200

13 01 006 011

## Coton non stérile COTOPADS

- Carrés ou rectangles 100% coton.
- Indications :  
Toilette du bébé et soins de la peau.
- Coloris : Blanc.
- DM Classe I



- 1 L. 5 x l. 5 cm 1 sachet de 500
- 2 L. 10 x l. 8 cm 1 sachet de 200

13 01 008 011  
13 01 026 011

## Tampon absorbant PUR-ZELLIN®

- Tampons absorbants de cellulose prédécoupés.
- Manipulation aisée et économique.
- Tampons non stériles.
- Dimensions d'un tampon : L. 5 x l. 4 cm.
- DM Classe I



- 1 1 rouleau de 500 tampons
- 2 Boîte distributrice (vendue vide)

13 15 002 011  
15 03 019 010

## Tampon ouaté de cellulose

- Tampons ouate de cellulose.
- Emballage sous sachet plastique par 2 rouleaux.
- Dimensions d'un tampon : L. 5 x l. 4 cm.
- DM Classe I



2 rouleaux de 500 tampons

13 15 003 001

## Coton hydrophile accordéon

- Nappe 100% coton hydrophile, pliage accordéon.
- Indications :  
Nettoyage local de la peau, sans plaie ouverte.
- Coloris : Blanc.
- DM Classe I



- 1 sachet de 100 g
- 1 sachet de 250 g

13 01 010 010  
13 01 001 010



P. 188

Retrouvez  
notre gamme  
de coton BIO



# BANDES DE FIXATION & COMPRESSION

## Bande VELPEAU® CRÊPE F

- ✓ Bande de crêpe 100% coton écriu, 100 g/m<sup>2</sup>.
- ✓ Extensible en longueur.

### Indications :

- ✓ Fixation de pansements. Soutien léger.

### Caractéristiques :

- ✓ Lavable à la main ou en machine à 40°C (cycle délicat).
- DM Classe I



L. 3 m x l. 7 cm	1 boîte de 20	13 02 320 001
L. 3 m x l. 10 cm	1 boîte de 20	13 02 321 001
L. 3 m x l. 15 cm	1 boîte de 10	13 02 322 001

L. 4 m x l. 7 cm	1 boîte de 20	13 02 325 001
L. 4 m x l. 10 cm	1 boîte de 20	13 02 326 001
L. 4 m x l. 15 cm	1 boîte de 10	13 02 327 001

## Bande cohésive MOLLELAST® HAFT

- ✓ Bande de fixation cohésive en viscose/polyamide, avec enduction de latex.

### Indications :

- ✓ Fixation de pansement et compression.

### Caractéristiques :

- ✓ Colle sur elle-même, ne colle pas à la peau.
- ✓ Perméable à l'air.
- ✓ Contient du latex.
- DM Classe I



L. 4 m x l. 6 cm	À l'unité	13 02 720 010	L. 4 m x l. 8 cm	À l'unité	13 02 721 010
------------------	-----------	---------------	------------------	-----------	---------------

## Bande extensible tricotée TRICOLAST®

- ✓ Viscose : 60%.
- ✓ Polyamide : 40%.
- ✓ Bande tricotée de couleur blanche à deux lisières véritables.
- ✓ 100% dans les 2 sens.
- ✓ Bande emballée individuellement sous cellophane.
- ✓ Bande de fixation de pansements universels.
- DM Classe I



L. 3 m x l. 5 cm	À l'unité	13 02 695 000	L. 3 m x l. 10 cm	À l'unité	13 02 697 000
L. 3 m x l. 7 cm	À l'unité	13 02 696 000	L. 3 m x l. 15 cm	À l'unité	13 02 698 000

## Bande VELPEAU® NYL

- ✓ Bande extensible en polyamide/polyester.

### Indications :

- ✓ Fixation de pansements, compression légère.

### Caractéristiques :

- ✓ Allongement : 103%.
- DM Classe I



✚ L. 4 m x l. 5 cm	1 boîte de 20	13 02 712 011
✚ L. 4 m x l. 7 cm	1 boîte de 20	13 02 713 011
✚ L. 4 m x l. 10 cm	1 boîte de 20	13 02 714 011

## Bande cohésive TENSOPUS®

- ✓ Contention souple en pathologie articulaire, tendineuse et ligamentaire.
- ✓ Bande cohésive de fixation et de contention moyenne à forte.
- ✓ Support tissé cohésif (n'adhère pas à la peau).
- ✓ Lavable et réutilisable, séable à la main, aération optimale.
- ✓ Traitement compressif en angiophlébologie.
- ✓ Compression en traumatologie musculaire.
- ✓ Maintien de pansements et de dispositifs médicaux.
- DM Classe I



L. 3 m x l. 8 cm	À l'unité	13 02 123 010
L. 3 m x l. 10 cm	À l'unité	13 02 124 010

## Bande cohésive CO-PLUS®

- ✓ Bande cohésive polyvalente de contention légère à moyenne.
- ✓ Traumatologie et médecine sportive.
- ✓ Maintien de pansements.
- ✓ Adhère sur elle-même et non sur la peau.
- ✓ Bonne extensibilité.
- ✓ Très aérée, elle permet à la peau de respirer.
- ✓ Confortable, ne gêne pas la circulation sanguine.
- DM Classe I



L. 4,5 m* x l. 2,5 cm	1 boîte de 2	13 02 128 011	L. 4,5 m* x l. 7,5 cm	À l'unité	13 02 130 010
L. 4,5 m* x l. 5 cm	À l'unité	13 02 129 010	L. 4,5 m* x l. 10 cm	À l'unité	13 02 131 010

\*Dimension bande étirée

# BANDES DE FIXATION & COMPRESSION

## Bande élastique cohésive 3M™ COBAN™ et 3M™ COHEBAN™ (11)

- Bande cohésive élastique indiquée pour le maintien des membres et la compression de l'œdème associé en cas de tendinites ou d'entorses ainsi que pour le maintien de pansements ou de dispositifs médicaux.
- Cohésive, n'adhère que sur elle-même sans coller à la peau.
- Élastique et adaptable sur toutes les parties du corps.
- Respirante et antidérapante, confortable à porter.
- Facile à utiliser sans sparadrap ni agrafe, ne laisse pas de résidus.
- Particulièrement adaptée aux peaux fragiles et sensibles.

⊙ DM Classe I

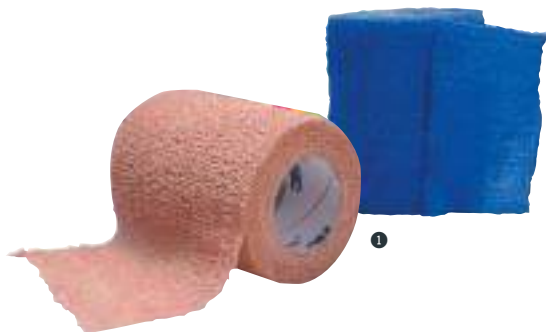

\*\* Dimension bande étirée

### 1 Bande 3M™ Coban™

● Bleu	L. 4,5 m* x l. 2,5 cm	1 boîte de 5	13 02 498 061
● Chair	L. 4,5 m** x l. 2,5 cm	1 boîte de 5	13 02 498 241
● Bleu	L. 4,5 m** x l. 5 cm	À l'unité	13 02 499 060
● Chair	L. 4,5 m** x l. 5 cm	À l'unité	13 02 499 240
● Bleu	L. 4,5 m** x l. 7,5 cm	À l'unité	13 02 570 060
● Chair	L. 4,5 m** x l. 7,5 cm	À l'unité	13 02 570 240
● Chair	L. 4,5 m** x l. 10 cm	À l'unité	13 02 572 240
● Chair	L. 4,5 m** x l. 15,25 cm	À l'unité	13 02 573 240

### 2 Bande 3M™ Coheban™

⊕ ○ Blanc	L. 6,3 m** x l. 7 cm	À l'unité	13 02 502 010
⊕ ○ Chair	L. 6,3 m** x l. 7 cm	À l'unité	13 02 502 240

## Bande PEHA HAFT® sans latex

- Bande de fixation auto-adhérente légère pour la fixation de tous les types de pansements et canules, notamment sur les zones corporelles coniques ou arrondies, les articulations ou les bandages de la main.

### Caractéristiques :

- Fixation stable en quelques tours de bande
- Absence de latex naturel

### Avantages :

- Fixation efficace et simplifiée des pansements : ne nécessite pas de fixation complémentaire



⊕ L. 4 m x l. 6 cm	À l'unité	13 03 086 000
⊕ L. 4 m x l. 8 cm	À l'unité	13 03 087 000
⊕ L. 4 m x l. 10 cm	À l'unité	13 03 088 000
L. 20 m x l. 10 cm	À l'unité	13 03 085 000

## Bande extensible STÉRILUX®

- Bande de crêpe pour la fixation et le maintien de tous types de compresses et de pansements.

### Caractéristiques :

- 100% coton
- Conditionnement en boîte de regroupement sous emballage cellophane.

### Avantages :

- Réutilisable
- Sans latex
- Laisse respirer la peau



⊕ L. 4 m x l. 10 cm	À l'unité	13 03 076 000
⊕ L. 4 m x l. 10 cm - Cello	À l'unité	13 03 080 000

## Bande EXTENSA® PLUS

- Bande adhésive élastique pour la contention souple pour la traumatologie générale et la médecine du sport, la phlébologie et le maintien de pansements.

### Caractéristiques :

- Tissu : 100% coton avec lisières tissées
- Masse adhésive : hypoallergénique sans latex - enduction en stries
- Papier protecteur : polyéthylène gaufré
- En sachet individuel protecteur, en boîte individuelle ou de regroupement

### Avantages :

- Répartition régulière de la masse adhésive : meilleure adhésivité
- Bonne conformabilité : facile à manipuler et à poser.



⊕ L. 2,5 m x l. 3 cm	À l'unité	13 02 775 000
⊕ L. 2,5 m x l. 6 cm	À l'unité	13 02 776 000
⊕ L. 2,5 m x l. 8 cm	À l'unité	13 02 777 000
⊕ L. 2,5 m x l. 10 cm	À l'unité	13 02 778 000

## Bande LASTOPRESS®

- Bande de contention à allongement long cohésive utilisée :
  - En traumatologie : pour le bandage préventif ou curatif des systèmes musculo-tendineux des articulations, la réduction des œdèmes et hématomes, maintien des attelles.
  - En phlébologie, pour le traitement de l'insuffisance veineuse, le maintien de pansements compressifs, la prévention du risque thrombo-embolique.



<b>Blanc - À l'unité</b>		
⊕ L. 3 m x l. 7 cm	13 02 761 010	
⊕ L. 3,5 m x l. 10 cm	13 02 762 010	
<b>Chair - À l'unité</b>		
⊕ L. 3 m x l. 7 cm	13 02 761 240	
⊕ L. 3,5 m x l. 10 cm	13 02 762 240	



# BANDES COHÉSIVES & ADHÉSIVES

## Bande de contention réutilisable multi-usage NEOSTRAP®(6)

- Bande de contention élastique réutilisable avec fixation auto-agrippante.
- Non adhésif.
- Indications : réalisation de contentions pour le sport, protection des pansements ou maintien de compresse de cryothérapie.
- Sans latex, ne colle pas.
- Lavable à la main (30 °C), ne pas mettre au sèche linge.
- À l'unité

DM Classe I

**Composition :**  
Face interne : mousse polyuréthane 100%.  
Face externe : nylon élasthanne 100%.  
Patch auto-grippant : polyamide 100%.



1	Doigt/Orteil	L. 50 x l. 2,5 cm	21 32 023 000
2	Cheville/Poignet	L. 100 x l. 5 cm	21 32 020 000
3	Genou/Mollet	L. 100 x l. 7,5 cm	21 32 022 000
4	Épaule/Cuisse	L. 150 x l. 10 cm	21 32 021 000

## Présentoir NEOSTRAP®(6)

- Présentoir de comptoir de bandes NEOSTRAP®, bandes de contention élastiques réutilisables avec fixation auto-agrippante.
- Déjà conditionné et prêt à installer.

Comprend :

- 1 présentoir de comptoir avec 1 échantillon de bande.
- 4 boîtes de bande pour doigts/orteils (dont 1 gratuite).
- 4 boîtes de bande pour coude/poignet/cheville.
- 3 boîtes de bande pour genou/mollet (dont 1 gratuite).
- 3 boîtes de bande pour épaule/cuisse.

Dimensions :

L. 22,5 x l. 19 x H. 29,5 cm.

DM Classe I

**Composition des bandes :**

Face interne : mousse polyuréthane 100%.  
Face externe : nylon élasthanne 100%.  
Patch auto-grippant : polyamide 100%.



Présentoir de comptoir

21 32 025 001

## Bande mousse TENSOBAN®

- Protection des téguments sous contentions adhésives en traumatologie sportive ou sous contentions réalisées dans le traitement de l'insuffisance veineuse des membres inférieurs.
- Grande conformabilité. Auto-adhérente.
- Sécable à la main.
- Rend le retrait et le renouvellement des contentions indolores.
- Ne pas appliquer directement sur les plaies.
- À l'unité

DM Classe I



L. 20 m x l. 7 cm	13 02 080 010	L. 20 m x l. 10 cm	13 02 081 010
-------------------	---------------	--------------------	---------------

## Bande adhésive LEUKOTAPE® K

- Bande adhésive élastique.
- Technique Leukotaping® selon l'approche du Taping Neuro-Proprioceptif (T.N.P.).
- Stimule les capteurs nocicepteurs et activation microcirculatoire.
- Soulage la douleur musculaire et favorise le mouvement et drainage lymphatique.

DM Classe I



<b>Bleu</b>	L. 5 m x l. 2,5 cm*	13 02 260 060
	L. 5 m x l. 5 cm	13 02 180 060
	L. 5 m x l. 7,5 cm*	13 02 261 060
<b>Bleu ciel</b>	L. 5 m x l. 5 cm	13 02 262 300
<b>Chair</b>	L. 5 m x l. 2,5 cm*	13 02 260 240
	L. 5 m x l. 5 cm	13 02 180 240
	L. 5 m x l. 7,5 cm*	13 02 261 240

<b>Noir</b>	L. 5 m x l. 5 cm	13 02 180 030
<b>Rose</b>	L. 5 m x l. 5 cm	13 02 180 100
<b>Rouge</b>	L. 5 m x l. 2,5 cm*	13 02 260 180
	L. 5 m x l. 5 cm	13 02 180 180
	L. 5 m x l. 7,5 cm*	13 02 261 180

\* Disponible à partir du mois de mars 2023

## Bande K-TAPE®

Le K-Taping® est une thérapie sans médicament qui accompagne la guérison de nombreuses maladies et qui soulage les douleurs.

- Label OEKO TEX STANDARD 100, répondant aux exigences de l'utilisation dans le textile pour bébé.
- Adhésif professionnel PHYSIOBOND®.
- Certifié label RoHS.

Fonctionnement :

- Les différentes applications du K-Taping® permettent des utilisations thérapeutiques très variées dont :
  - Amélioration de la fonction musculaire : en fonction de l'application, un effet tonifiant ou détonifiant est obtenu.
  - Soutien de l'articulation : en stimulant les propriocepteurs, le mouvement de l'articulation est amélioré, les applications ligamentaires la stabilisent passivement.

- Réduction de la douleur : une diminution de la douleur est obtenue en activant le système antalgique endogène et en stimulant les mécanorécepteurs.
- Activation de système lymphatique : lors d'une rétention de lymphes, le K-Taping® aide à la décongestion en créant plus d'espace entre la peau et la partie lésée et favorise ainsi une meilleure circulation de la lymphe.

Dimensions : L. 5 m x l. 5 cm.

À l'unité



Adhère à la peau grâce à sa couche d'acrylique ondulée

Beige	21 32 010 050	Marron	21 32 013 370
Bleu	21 32 011 060	Noir	21 32 013 030
Fuchsia	21 32 012 290		

(6) Voir mention complète à la fin du catalogue.



# BANDES COHÉSIVES & ADHÉSIVES

## Spray TENSOSPRAY®

### Spray adhésif protecteur.

- Forme un film protecteur incolore.
- Effet collant anti-glisse.
- Isole les téguments des masses adhésives, évitant les risques d'intolérance cutanée.
- Application rapide et facile.
- Adhésif protecteur en spray pour poser des bandes et des bandages.
- Sans CFC : préserve la couche d'ozone.

DM Classe I

85% medical  
with dioxane Essity



1 spray de 300 ml

13 02 082 000

## Bande adhésive STRAPPAL®

- Bords dentelés, sécable à la main.
- Support en fibranne inextensible.
- Adhésivité importante et prolongée.
- Ne pas appliquer en circulaire complète.
- Masse adhésive sans latex.
- Contention articulaire rigide.
- Tractions adhésives continues.
- À l'unité

DM Classe I

FABRICATION  
FRANÇAISE



L. 10 m x l. 2,5 cm

13 02 306 010

L. 10 m x l. 4 cm

13 02 307 010

## Bande VELPEAU® STRAPP

- Bande de compression adhésive élastique.
- Coloris : blanc.
- Allongement longitudinal > 50%.
- Perméable à l'air et à la vapeur d'eau.

### Indications :

- Traumatologie : contention souple (strapping) dans les pathologies musculaires, tendineuses et ligamentaires. Phlébologie.
- Fixation de pansements et d'attelles.
- À l'unité

DM Classe I



Phlébologie  
Phlébotomie

### Sous boîte individuelle

- L. 2,5 m x l. 3 cm 13 02 023 010
- L. 2,5 m x l. 6 cm 13 02 024 010
- L. 2,5 m x l. 8 cm 13 02 025 010
- L. 2,5 m x l. 10 cm 13 02 026 010

### Sous cellophane

- L. 2,5 m x l. 3 cm 13 02 027 010
- L. 2,5 m x l. 6 cm 13 02 028 010
- L. 2,5 m x l. 8 cm 13 02 029 010
- L. 2,5 m x l. 10 cm 13 02 030 010

## Bande élastique adhésive 3M™ ADHEBAN+(11)

- Bande de tissu coton élastique indiquée en traumatologie, phlébologie et pour la fixation de pansements.
- Pose facile, y compris sur les zones mobiles.
- Perméable à l'air : laisse respirer la peau.
- Élastique en longueur.
- À l'unité

DM Classe I



3M

- L. 2,5 m x l. 3 cm 13 02 510 010
- L. 2,5 m x l. 6 cm 13 02 511 010

- L. 2,5 m x l. 8 cm 13 02 512 010
- L. 2,5 m x l. 10 cm 13 02 513 010

## Bande élastique URGONEUTRE

- Bande élastique adhésive de contention de haute tolérance cutanée.
- Réalisation de contention : prévention et traitement des lésions traumatiques articulaires, musculo-tendineuses et ligamentaires.
- À l'unité

DM Classe I

URGO



1 L. 2,5 m x l. 3 cm 13 02 610 010

2 L. 2,5 m x l. 6 cm 13 02 611 010

3 L. 2,5 m x l. 8 cm 13 02 612 010

4 L. 2,5 m x l. 10 cm 13 02 613 010

## Bande adhésive élastique TENSOPLAST® HB

- Contention adhésive souple sur pathologies articulaires et ligamentaires.
- Grande résistance aux contraintes de force.
- Lisières tissées : absence de fil flottant.
- Adhésivité immédiate et prolongée.
- Allongement longitudinal minimal de 50%.
- 100% coton : haute tolérance.
- Masse adhésive sans latex.
- Effet de rappel élastique.
- À l'unité

DM Classe I

85% medical  
with latex Essity

FABRICATION  
FRANÇAISE



\*\* Formule HBC en phlébologie

- Blanc L. 2,5 m x l. 3 cm 13 02 300 010
- Blanc L. 2,5 m x l. 6 cm 13 02 301 010
- Blanc L. 2,5 m x l. 8 cm 13 02 302 010
- Chair\*\* L. 2,5 m x l. 8 cm 13 02 302 240
- Blanc L. 2,5 m x l. 10 cm 13 02 303 010
- Blanc L. 2,5 m x l. 15 cm 13 02 304 010
- Blanc L. 2,5 m x l. 20 cm 13 02 305 010



# BANDES DE COMPRESSION

## Bande de compression à allongement court COMPRILAN®

NOUVEAU

- Extensible en un sens (90°).
- Extensibilité maintenue après lavage (10 lavages à 60°C).
- Aide à prévenir la formation d'œdèmes.
- Améliore l'hémodynamique veineuse.
- Résiste à la transpiration et aux crèmes.
- Formule sans latex, sans phtalates.
- Dimensions : L. 10 x l. 5 cm.
- DM Classe I



Bande Comprilan® 13 02 263 000 + Bande Comprilan® 13 02 264 000

## Bande de compression médicale ROSIDAL® K

- Bande de compression à allongement court en coton.

### Indications :

- Après sclérothérapie ou chirurgie des varices, œdèmes, ulcère veineux de jambe, thrombose veineuse, lymphoedème (membre inférieur ou supérieur).

### Caractéristiques :

- Peut rester en place jour et nuit.
- Lavable à 40°C et jusqu'à 15 fois à 95°C si la bande est souillée.
- Coloris : Chair.
- À l'unité
- DM Classe I



L. 5 m x l. 4 cm	13 02 753 000	+ L. 5 m x l. 4 cm	13 02 781 000
L. 5 m x l. 6 cm	13 02 754 000	+ L. 5 m x l. 6 cm	13 02 782 000
L. 5 m x l. 8 cm	13 02 755 000	+ L. 5 m x l. 8 cm	13 02 783 000
L. 5 m x l. 10 cm	13 02 756 000	+ L. 5 m x l. 10 cm	13 02 785 000
L. 5 m x l. 12 cm	13 02 757 000	+ L. 5 m x l. 12 cm	13 02 786 000

## Bande VELPEAU® PRESS

- Bandage de maintien et de soutien en traumatologie bénigne, insuffisance veineuse chronique, varices primaires ou secondaires, thrombose veineuse (profonde ou superficielle), lymphoedème primaire ou secondaire, en post-opératoire après chirurgie des varices ou sclérothérapie, ulcère veineux de jambe.

### Caractéristiques :

- Bande de compression cohésive en non-tissé.
- Colle sur elle-même, mais ne colle pas à la peau.
- Sécable à la main et repositionnable.
- À l'unité



+ Blanc	L. 3 m x l. 7 cm	13 02 015 010
+ Blanc	L. 3,5 m x l. 10 cm	13 02 016 010
+ Chair	L. 3,5 m x l. 10 cm	13 02 016 240

## Kit de compression 100% allongement court 3M™ COBAN™ 2<sup>(1)</sup>

### Système de compression bi-bandes :

- Une bande de confort semi-cohésive en mousse de polyuréthane, douce et non adhésive à la peau.
- Une bande de compression cohésive non tissée.
- 100% allongement court 3M™ Coban™2.
- Confortable et favorise la mobilité en permettant au patient de porter ses chaussures habituelles.
- Indiqué pour le traitement de l'ulcère veineux et des œdèmes du membre inférieur, efficacité jusqu'à 7 jours, glissements évités.
- Système de compression conçu pour être porté jour et nuit.
- Sans latex.

- DM Classe I



+ L. 2,7 m x l. 10 cm	13 02 590 001
-----------------------	---------------

## Kit de compression Rosidal® Sys

### Système de compression à allongement court prêt à l'emploi et combiné en kit.

- Efficace et économique grâce à la réutilisabilité des bandes de compression et des bandes pour rembourrage (Rosidal soft et Rosidal K).

### Composition de la trousse :

- Bandage tubulaire TG.
- Bande Rosidal soft.
- Rosidal® K.
- Porofix.
- Bande Mollelast® Haft.



+ Kit de compression Rosidal® Sys 13 02 655 001

## Bande VELPEAU® VEINE PLUS

- Bande de compression à allongement long sans latex étalonnée force 2 ou force 3 selon la LPP.

### Indications :

- Prévention (post-opératoire, en cas d'alitement) et traitement de thrombose veineuse, après chirurgie des varices ou sclérothérapie, insuffisance veineuse chronique, varices, œdèmes, troubles trophiques dus à une insuffisance veineuse chronique, ulcères veineux, troubles veineux aigus, lymphoedèmes, bandage de soutien et de décharge après un traumatisme.

### Caractéristiques :

- Les repères de pose permettent une application facilitée du bandage grâce à la gestion de la tension de la bande et au guide pour le recouvrement.



- Permet au patient de se chauffer tout en portant sa compression (avec une chaussure adaptée).

### Composition :

- Viscose, polyester, polyamide, élasthanne.
- Coloris : Chair.
- À l'unité
- DM Classe I



### Compression moyenne

L. 3 m x l. 8 cm	13 02 740 000
L. 3,5 m x l. 8 cm	13 02 737 000
L. 4 m x l. 8 cm	13 02 742 000
L. 3 m x l. 10 cm	13 02 741 000
L. 3,5 m x l. 10 cm	13 02 738 000
L. 4 m x l. 10 cm	13 02 743 000

### Compression forte

L. 3 m x l. 8 cm	13 02 758 000
L. 3,5 m x l. 8 cm	13 02 759 000
L. 3 m x l. 10 cm	13 02 745 000
L. 3,5 m x l. 10 cm	13 02 760 000
L. 4 m x l. 10 cm	13 02 747 000

## Système URGO K2®

- Système de compression multi-types bi-bandes innovant, bénéficiant du PresSure System conçu pour apporter une pression de l'ordre de 40mmHg à la cheville, de façon stable avec une bonne répartition des pressions le long de la jambe grâce à 2 bandes dynamiques, la KTECH avec face ouatée et la KPRESS.
- Adaptée au traitement de l'ulcère veineux de jambe et de l'œdème associé de l'insuffisance veineuse chronique.
- Les deux bandes qui constituent le système URGO K2 sont conçues pour être portées jour et nuit.
- À l'unité
- DM Classe I



1 + KTECH L. 6 m / KPRESS L. 7,5 m x l. 10 cm	13 02 643 000
2 + KTECH L. 7,3 m / KPRESS L. 10,5 m x l. 10 cm	13 02 642 000

(1) Voir mention complète à la fin du catalogue.

# BANDES PLÂTRÉES & ACCESSOIRES



## JERSEY® polyester

### Indications :

- Maintien de pansement et capitonnage intérieur des plâtres naturels et synthétiques.

### Caractéristiques :

- Tricot tubulaire 100% polyester, extensible en largeur.
- Grâce à son élasticité, le jersey polyester est utilisé pour le capitonnage intérieur des plâtres naturels et synthétiques.

- Doux pour la peau, le jersey synthétique est élastique en longueur et transversalement et il peut être coupé sans s'effiloche.
- À l'unité

DM Classe I



L. 25 m x l. 5 cm	13 02 071 010
L. 25 m x l. 7 cm	13 02 072 010
L. 25 m x l. 10 cm	13 02 073 010

L. 25 m x l. 15 cm	13 02 075 010
L. 25 m x l. 20 cm	13 02 076 010

## JERSEY® coton

### Indications :

- Grâce à son élasticité, le jersey coton est utilisé pour le capitonnage intérieur des plâtres naturels et synthétiques.

### Caractéristiques :

- Tricot tubulaire à mailles fines 100% coton non blanchi. Le jersey limite les plis sous l'appareillage.
- Coloris : écru.
- Extensible entre 200 et 300%.
- À l'unité

DM Classe I



L. 25 x l. 5 cm	13 02 055 000
L. 25 x l. 7 cm	13 02 056 000

L. 25 x l. 10 cm	13 02 057 000
L. 25 x l. 25 cm	13 02 167 000

## Bande résine CELLACAST® XTRA

- Résine synthétique constituée d'une trame en fibre de verre enduite d'une résine de polyuréthane.
- Extensible en largeur et en longueur, résiste à l'eau.

### Indications :

- Immobilisation des parties du corps après fractures, opérations, corrections orthopédiques et pour le traitement des maladies osseuses et articulaires.
- Légère donc particulièrement adaptée pour les personnes âgées et les enfants.

DM Classe I



<b>Bleu</b>	
L. 3,6 m x l. 5 cm	13 02 051 060
L. 3,6 m x l. 7,5 cm	13 02 052 060
L. 3,6 m x l. 10 cm	13 02 053 060

<b>Crème</b>	
L. 3,6 m x l. 5 cm	13 02 051 010
L. 3,6 m x l. 7,5 cm	13 02 052 010
L. 3,6 m x l. 10 cm	13 02 053 010

## Bande plâtrée prise rapide CELLONA® XTRA

- Plâtre raffiné fixé sur une gaze 17 fils, présenté sous forme de bande plâtrée prête à l'emploi.
- Prise rapide s'humidifie rapidement et uniformément avec un temps d'immersion court.
- Temps de prise : 2,5 min.
- Temps de séchage permettant de se déplacer : 30 min.
- Temps de séchage complet : 24 heures.
- Coloris : Blanc.

### Indications :

- Immobilisation des membres blessés ou fracturés.
- À l'unité

DM Classe I



L. 3 m x l. 6 cm	13 02 036 010
L. 3 m x l. 10 cm	13 02 037 010
L. 3 m x l. 15 cm	13 02 038 010

## Bande plâtrée prise normale CELLONA®

- Plâtre raffiné fixé sur une gaze 17 fils, présenté sous forme de bande plâtrée prête à l'emploi.
- Temps de prise : 3 à 4 min.
- Coloris : blanc.

### Indications :

- Immobilisation des membres blessés ou fracturés.
- À l'unité

DM Classe I



L. 3 m x l. 10 cm	1 boîte de 10	13 02 033 011
L. 3 m x l. 15 cm	1 boîte de 10	13 02 034 011
L. 3 m x l. 20 cm	1 boîte de 10	13 02 035 011

## Quate orthopédique CELLONA®

### Indications :

- Capitonnage pour la protection des tissus cutanés et des nerfs en regard des saillies osseuses sous les plâtres, résines et sous le bandages de compression.

### Caractéristiques :

- Quate en fibres de polyester.
- Souple et extensible, sécable à la main.
- Coloris : Blanc.
- À l'unité

DM Classe I



L. 2,75 m x l. 5 cm	13 02 060 010
L. 2,75 m x l. 7,5 cm	13 02 061 010
L. 2,75 m x l. 10 cm	13 02 062 010

L. 2,75 m x l. 15 cm	13 02 063 010
L. 2,75 m x l. 20 cm	13 02 064 010

# BANDES PLÂTRÉES & ACCESSOIRES

## Scie à plâtre une main avec variateur

- Scie électronique oscillante.
- Puissance 250 W.
- Réglage de 12 000 à 21 000 oscillations/minute.
- Fournie avec 2 lames de 50 et 65 mm pour plâtre synthétique.
- Cordon de 5 m.
- Poids : 1,1 kg.

COMED



Scie à plâtre une main avec variateur	01 08 001 000
<b>Produits associés</b>	
Lame 50 mm	01 08 024 000
Lame 65 mm	01 08 025 000

## CELLONA® SHOecast

### Indications :

- Aide à la marche permettant un déplacement physiologiquement correct en cas d'appareillage plâtré ou de de résine.

### Caractéristiques :

- Large surface de contact avec le sol permettant une stabilité latérale et transversale.
- Semelle résistante à l'abrasion.
- Mousse intérieure absorbant les chocs.
- Haut rebord au niveau du talon et fixation par des bandes auto-adhérentes permettant un soutien adapté.
- Protège également de l'humidité et de la saleté.
- Coloris : noir.
- DM Classe I



Pied gauche			Pied droit		
Taille : 1	Pointure : 36/38	18 42 090 010	Taille : 1	Pointure : 36/38	18 42 091 010
Taille : 2	Pointure : 39/42	18 42 092 010	Taille : 2	Pointure : 39/42	18 42 093 010
Taille : 3	Pointure : 43/46	18 42 094 010	Taille : 3	Pointure : 43/46	18 42 095 010

## Protection waterproof adulte

- Protège-plâtre réutilisable de haute qualité qui s'enfile sur un plâtre ou un pansement.
- Offre une solution simple pour garder son plâtre ou son pansement étanche sous la douche ou pendant le bain.
- Leur taille ample assure un ajustement parfait pour un confort maximal.
- Facile à enfiler et à positionner grâce à la manchette en plastique verte.



1 Main adulte	15 08 017 000	3 Jambe adulte	15 08 016 000
2 Bras adulte	15 08 014 000	4 Pied adulte	15 08 015 000



# SPARADRAPS MICROPOREUX

## Sparadrapp 3M™ MICROPORE™ (14)

Sparadrapp microporeux indiqué pour la fixation de pansements sur les peaux sensibles et pour les pansements fréquemment renouvelés.

Avantages :

- ✓ Laisse respirer la peau.
- ✓ S'adapte aux microreliefs de la peau.
- ✓ Ne se décolle pas, même mouillé.
- ✓ Disponible en format dévidoir fermé pratique et rechargeable.
- ✓ En rouleau ou dévidoir.

DM Classe I



### Rouleau

<input type="radio"/>	Blanc	L. 5 m x l. 1,25 cm	1 boîte de 24	13 09 515 011
<input type="radio"/>	Blanc	L. 5 m x l. 2,5 cm	1 boîte de 12	13 09 516 011
<input type="radio"/>	Blanc	L. 5 m x l. 5 cm	1 boîte de 6	13 09 517 011
<input type="radio"/>	Blanc	L. 9,14 m x l. 1,25 cm	1 boîte de 24	13 09 500 011
<input type="radio"/>	Blanc	L. 9,14 m x l. 2,5 cm	1 boîte de 12	13 09 501 011
<input type="radio"/>	Chair	L. 9,14 m x l. 2,5 cm	1 boîte de 12	13 09 504 241
<input checked="" type="radio"/>	Blanc	L. 9,14 m x l. 5 cm	1 boîte de 6	13 09 502 011
<input type="radio"/>	Blanc	L. 9,14 m x l. 7,5 cm	1 boîte de 4	13 09 503 011

### Dévidoir ouvert

<input checked="" type="radio"/>	Blanc	L. 9,14 m x l. 1,25 cm	1 boîte de 24	13 09 506 011
<input type="radio"/>	Blanc	L. 9,14 m x l. 2,5 cm	1 boîte de 12	13 09 507 011
<input type="radio"/>	Blanc	L. 9,14 m x l. 5 cm	1 boîte de 6	13 09 508 011

### Dévidoir fermé

<input checked="" type="radio"/>	Blanc	L. 9,14 m x l. 2,5 cm	À l'unité	13 09 565 010
----------------------------------	-------	-----------------------	-----------	---------------

## Sparadrapp URGOPORE

URGO

- ✓ Masse adhésive acrylique émulsion de haute tolérance cutanée.
- ✓ Microaéré : il laisse la peau respirer et permet l'élimination des liquides d'exsudation de la plaie et de la transpiration en évitant la macération.
- ✓ Haute tolérance cutanée : il minimise les risques sur les peaux les plus sensibles.
- ✓ Pour la fixation et le maintien de pansements et de matériel médical à renouvellement fréquent sur peaux allergiques, fragiles ou dévitalisées.



Rouleau URGOPORE	L. 9,14 m x l. 2,5 cm	À l'unité	13 09 712 010
------------------	-----------------------	-----------	---------------

## Sparadrapp VELPEAU® PORE

VELPEAU

Indications :

- ✓ Fixation et maintien de pansements ou de bandages.

Caractéristiques :

- ✓ Sparadrapp en non tissé.

DM Classe I



DM Dévidoir VELPEAU® PORE	L. 9,14 m x l. 2,5 cm.	À l'unité	13 09 436 000
---------------------------	------------------------	-----------	---------------

## Bande tissu SOFFIX STRETCH

- ✓ Sparadrapp non tissé en rouleau.
- ✓ Perméabilité à l'air et à haute tolérance cutanée.
- ✓ Extensible, il est idéal pour fixer les pansements sur les articulations et les zones mobiles.
- ✓ Non stérile.
- ✓ Ne contient pas de latex.
- ✓ Adhésif hypoallergénique.

DM Classe I



L. 10 m x l. 5 cm	À l'unité	13 09 204 000
L. 10 m x l. 10 cm	À l'unité	13 09 205 000

## 3M™ MICROPORE™ Silicone retrait atraumatique<sup>(11)</sup>

Enduction de silicone\* pour une adhésivité supérieure et un repositionnement sans perte d'efficacité.

- ✓ Repositionnable grâce à son enduit en silicone.
- ✓ Microaérations pour une découpe à la main facile.
- ✓ Hypoallergénique.
- ✓ Peu épais.
- ✓ Facilement sécable.
- ✓ Facilement manipulable, il est idéal pour les peaux sensibles.
- ✓ En rouleau.

DM Classe I



Retrait indolore et atraumatique.



<input checked="" type="radio"/>	L. 5 m x l. 2,5 cm	À l'unité	13 09 627 000
<input type="radio"/>	L. 5 m x l. 2,5 cm	1 boîte de 12	13 09 639 001
<input type="radio"/>	L. 5 m x l. 5 cm	1 boîte de 6	13 09 640 221

## Sparadrapp OMNIPOR®

- ✓ Sparadrapps pour la fixation et le maintien de pansement ou de matériel médical.

Caractéristiques :

- Non-tissé microporeux, coloris blanc
- Couche adhésive de caoutchouc synthétique
- À l'unité

HARTMANN



OMNIPOR® - Rouleau	L. 5 m x l. 2,5 cm	13 09 489 000
OMNIPOR® PLUS - Dévidoir	L. 9,2 m x l. 2,5 cm	13 09 490 000





# SPARADRAPS

## Bande adhésive non-tissée multi-extensible HYPAFIX®

- Maintien de pansements sur peau sensible.
- Support extrêmement conforme pour une application aisée au niveau des articulations et des reliefs anatomiques.
- Bonne adhésivité, masse adhésive haute tolérance cutanée.
- Retrait indolore.
- Perméable à l'air et à la vapeur d'eau, radiotransparent.

⊙ DM Classe I

BDM medical est devenu Essity



⊕ L. 5 m x l. 2,5 cm	À l'unité	13 02 118 010
⊕ L. 5 m x l. 5 cm	À l'unité	13 02 119 010
⊕ L. 5 m x l. 10 cm	À l'unité	13 02 120 010
⊕ L. 10 m x l. 2,5 cm	À l'unité	13 02 185 010
⊕ L. 10 m x l. 2,5 cm	À l'unité	13 02 654 010
⊕ L. 10 m x l. 5 cm	À l'unité	13 02 186 010
⊕ L. 10 m x l. 5 cm	À l'unité	13 02 168 010
⊕ L. 10 m x l. 10 cm	À l'unité	13 02 166 010
⊕ L. 10 m x l. 10 cm	À l'unité	13 02 165 010
⊕ L. 10 m x l. 15 cm	À l'unité	13 02 653 010

## Sparadrapp tissé blanc 3M™ DURAPORE™ (21)

- Excellente adhésivité, ne laisse pas de résidus d'adhésif à l'ablation.
- Inextensible, il a une grande résistance mécanique.
- Fixation de pansements, même volumineux.
- Fixation de dispositifs médicaux pesants, poches de stomies, tubulures, sondes de trachéotomie.
- Confection d'attelles de doigts.
- En rouleau.

⊙ DM Classe I

3M



L. 9,14 m x l. 2,5 cm	1 boîte de 12	13 09 535 011
L. 9,14 m x l. 5 cm	1 boîte de 6	13 09 536 011
L. 9,14 m x l. 1,25 cm	1 boîte de 24	13 09 534 011

## Sparadrapp tissé LEUKOPLAST® S LF

- Sparadrapp tissé acétate à l'oxyde de zinc.
- Maintien de pansements, fixation de sondes et matériel de soins.
- Support rigide, sécable à la main.
- Ne contient pas de latex naturel.
- Version perforée pour les grandes largeurs.
- En rouleau.

⊙ DM Classe I

BDM medical est devenu Essity

FABRICATION FRANÇAISE



L. 5 m x l. 1,25 cm	1 boîte de 24	13 09 174 011
L. 5 m x l. 2 cm	1 boîte de 12	13 09 170 011

## Sparadrapp plastique microperforé 3M™ TRANSPORE™ (21)

- Fixation sûre de matériel médical de type drains, cathéters et tubulures, sur zones fixes ou mobiles.
- Sparadrapp transparent microperforé permettant le contrôle visuel des dispositifs médicaux fixés.
- Découpe facile sans ciseaux dans les deux sens.
- Résistant à l'eau et extensible.
- Laisse respirer la peau.
- Bonne adhésivité, même en cas de transpiration.
- En rouleau.

⊙ DM Classe I



3M

L. 9,14 m x l. 1,25 cm	1 boîte de 24	13 09 511 011
L. 9,14 m x l. 2,5 cm	1 boîte de 12	13 09 512 011
L. 9,14 m x l. 5 cm	1 boîte de 6	13 09 513 011
L. 9,14 m x l. 7,5 cm	1 boîte de 4	13 09 514 011

## Sparadrapp adhésif multi-extensible CURAFIX H

- Sparadrapp multi-extensible.

Indications :

- Fixation de pansements, particulièrement au niveau des plis et des parties du corps en mouvement.
- Maintient également en position les canules, drains et sondes.

⊙ DM Classe I

BDM medical est devenu Essity



⊕ L. 10 m x l. 5 cm	À l'unité	13 02 096 010
⊕ L. 10 m x l. 10 cm	À l'unité	13 02 097 010
⊕ L. 10 m x l. 15 cm	À l'unité	13 02 098 010

## Sparadrapp extensible prédécoupé non tissé 3M™ MEDIPORE™ (21)

- Prédécoupé tous les 5 cm, ce sparadrapp s'utilise facilement et rapidement sans ciseaux.
- Sans support papier, il ne se froisse pas et limite ainsi le gâchis et les déchets.
- Fixation de pansements post-chirurgicaux.
- Pansements sur articulations et reliefs anatomiques.
- Fixation de dispositifs médicaux.
- En rouleau.

⊙ DM Classe I



3M

L. 9,14 m x l. 2,5 cm	1 boîte de 2	13 09 520 011
L. 9,14 m x l. 5 cm	À l'unité	13 09 521 010
L. 9,14 m x l. 10 cm	À l'unité	13 09 523 010

## Sparadrapp extensible non tissé 3M™ MEDIPORE™ LINER(21)

- Pansement en support non tissé.
- Il est extensible, conforme et soyeux.
- Maintien des pansements sur plaies post-opératoires, pansements de 1ère intention.
- Idéal pour les pansements sur zones mobiles ou reliefs anatomiques.
- En rouleau.

⊙ DM Classe I

3M



⊕ L. 10 m x l. 5 cm	À l'unité	13 09 526 010
⊕ L. 10 m x l. 10 cm	À l'unité	13 09 527 010
L. 10 m x l. 15 cm	À l'unité	13 09 528 010

## Bande OMNIFIX® ELASTIC

- Bande adhésive en non-tissé pour la fixation souple des pansements sur de grandes surfaces ou le petit matériel.

Caractéristiques :

- Masse adhésive en caoutchouc synthétique à haute tolérance cutanée
- Bande protectrice en papier siliciné quadrillé

HARTMANN



⊕ L. 5 m x l. 5 cm	À l'unité	13 02 202 000
⊕ L. 5 m x l. 10 cm	À l'unité	13 02 203 000
⊕ L. 10 m x l. 2,5 cm	1 boîte de 2	13 02 204 001
⊕ L. 10 m x l. 5 cm	À l'unité	13 02 206 010
⊕ L. 10 m x l. 10 cm	À l'unité	13 02 207 010

## Sparadrapp tissé LEUKOPLAST® S

- Maintien de pansements, fixation de sondes et matériel de soins.
- Support tissé acétate, sécable à la main.
- Masse adhésive contenant du caoutchouc et des résines naturelles pour une adhésivité forte et prolongée.
- Tolérance cutanée normale.
- Perforé avec élément protecteur pour les grandes largeurs.
- En rouleau.

⊙ DM Classe I

BDM medical est devenu Essity

FABRICATION FRANÇAISE



L. 5 m x l. 1,25 cm	1 boîte de 24	13 09 124 011
L. 5 m x l. 2 cm	1 boîte de 12	13 09 125 011
L. 5 m x l. 5 cm	1 boîte de 6	13 09 126 011

(21) Voir mention complète à la fin du catalogue.



## 3M™ BLENDERM™

- Sparadraps plastique occlusif, conçu pour effectuer des tests allergologiques, protéger la peau en médecine du travail ou en balnéothérapie, et recouvrir des topiques cutanés en dermatologie et en rhumatologie.
- En rouleau.



L. 4,57 x l. 2,5 cm	1 boîte de 12	13 09 538 011
L. 4,57 x l. 5 cm	1 boîte de 6	13 09 532 011

## SUPRASORB F non stérile

- Film transparent en polyuréthane avec une couche adhésive en polyacrylate.
- Fixation de pansements et prévention des escarres.
- Imperméable aux bactéries et à l'eau, perméable à la vapeur d'eau.
- Système de pose pratique pour une application facilitée.
- Vendu en rouleau à découper.



DM Classe I



+	L. 1 m x l. 10 cm	À l'unité	13 09 439 000
+	L. 10 m x l. 10 cm	À l'unité	13 09 437 000
+	L. 10 m x l. 15 cm	À l'unité	13 09 438 000

## Sparadraps Taffetas URGOSYVAL®

- Masse adhésive de haute tolérance cutanée enduite sans solvant.
- Support sécable en acétate de cellulose.
- Aéré par perforation dans les grandes dimensions.
- Fixation de pansements non occlusifs de longue durée.
- En rouleau.



L. 5 m x l. 1,25 cm	À l'unité	13 09 720 010
L. 5 m x l. 2 cm	À l'unité	13 09 721 010
L. 5 m x l. 2,5 cm	À l'unité	13 09 722 010
L. 5 m x l. 5 cm	À l'unité	13 09 723 010

## SUPRASORB F stérile

- Film transparent en polyuréthane avec une couche adhésive en polyacrylate.
- Pour plaies superficielles peu exsudatives, fixation de cathéters.
- Imperméable aux bactéries et à l'eau, perméable à la vapeur d'eau.
- Système de pose pratique pour une application facilitée.

DM Classe IIa



+	L. 7 x l. 5 cm	1 boîte de 10	13 09 433 001
+	L. 7 x l. 5 cm	1 boîte de 100	13 09 430 001
+	L. 12 x l. 10 cm	1 boîte de 50	13 09 431 001

## Film adhésif HYPAFIX® transparent

- Film adhésif transparent en rouleau à découper à la longueur désirée.
- Fixation imperméable de pansements de grandes dimensions.
- Imperméable à l'eau, aux bactéries et aux virus.
- Perméable à l'air et à la vapeur d'eau pour laisser la peau respirer.
- Simple et rapide à utiliser grâce à son système d'application unique et à la présence d'une grille d'application quadrillée avec prédécoupe centrale.
- Masse adhésive respectueuse des peaux les plus sensibles.
- Vendu au rouleau.

DM Classe I

Essity



+	L. 2 m x l. 10 cm	À l'unité	13 02 178 000
+	L. 10 m x l. 5 cm	À l'unité	13 02 175 000
+	L. 10 m x l. 10 cm	À l'unité	13 02 176 000

## 3M™ TEGADERM™ ROLL<sup>(12)</sup>

- Pansement adhésif transparent en rouleau.
- Perméable à l'air et à la vapeur d'eau, il laisse respirer la peau et évite la macération.
- Imperméable à l'eau, aux bactéries et aux virus\*\*, il protège contre toute contamination extérieure.
- Comme pansement primaire pour plaies peu exsudatives : ulcères, escarres, brûlures superficielles, plaies post-opératoires et comme pansement secondaire sur plaies chroniques afin de maintenir un milieu favorable à la circulation. En utilisation pour les soins des plaies, il autorise les douches et les bains.
- Pour le maintien de cathéters périphériques et centraux.
- Vendu au rouleau.

DM Classe I



3M



\*Des tests de laboratoire ont prouvé le film 3M™ Tegaderm™ agit comme une barrière imperméable contre les virus et bactéries ayant un diamètre supérieur ou égal à 27 nm.

+	L. 2 m x l. 10 cm	À l'unité	13 09 613 000
+	L. 10 m x l. 5 cm	À l'unité	13 09 614 000
+	L. 10 m x l. 10 cm	À l'unité	13 09 587 000

# PANSEMENTS POST-OPÉRATOIRES

## Pansement OPTISKIN®

- ✓ Stérile (stérilisation à l'oxyde d'éthylène).
- ✓ Pansement adhésif semi-perméable stérile, composé d'un film mince de polyuréthane, enduit d'une masse adhésive acrylique de haute tolérance cutanée et d'une compresse absorbante intégrée non tissée à haut pouvoir d'absorption, recouverte d'un voile protecteur anti-adhérent en polyéthylène.
- ✓ Masse adhésive protégée par 2 ailettes de préhension.
- ✓ Pansement recouvert d'un film transparent qui en facilite l'application.

### Indications

- Destiné au recouvrement :
  - De tout type de plaies superficielles\* (plaies suturées, points de ponction, coupures, égratignures)
  - De dispositifs médicaux (sondes, drains etc...)
- Particulièrement adapté aux soins en balnéothérapie après chirurgie (en s'assurant toujours que la compresse reste sèche) ou de façon générale, pour une reprise rapide de l'activité après chirurgie.

\* Les plaies superficielles sont des plaies simples et de petite taille, le plus souvent bénignes qui n'atteignent pas la peau en profondeur. Une coupure est superficielle si les deux bords de la plaie sont proches et ne peuvent pas être écartés, si elle fait moins de 0,5 cm de profondeur et ne nécessite pas de suture.

DM Classe I



L. 8 x 5,3 cm	1 boîte de 50	13 09 037 001	L. 20 x 9 cm	1 boîte de 20	13 09 041 001
L. 10 x 7 cm	1 boîte de 50	13 09 038 001	L. 25 x 9 cm	1 boîte de 20	13 09 042 001
L. 10 x 9 cm	1 boîte de 50	13 09 039 001	L. 30 x 9 cm	1 boîte de 20	13 09 043 001
L. 15 x 9 cm	1 boîte de 20	13 09 040 001			

## Pansement absorbant stérile multi-extensible 3M™ MEDIPORE™ + PAD<sup>(18)</sup>

- ✓ Pour couvrir les plaies telles que les coupures, brûlures, abrasions et incisions chirurgicales.
- ✓ Compresse absorbante pour plaies exsudatives.
- ✓ Compresse absorbante et non adhérente à la plaie.
- ✓ Tenue optimale - adhésif doux pour la peau.
- ✓ Extensible et adaptable pour une liberté de mouvement optimale.
- ✓ Laisse respirer la peau pour un confort amélioré.

DM Classe Is



L. 7,2 x l. 5 cm	1 boîte de 50	13 09 493 001	L. 10 x l. 10 cm	1 boîte de 25	13 09 495 001
L. 10 x l. 6 cm	1 boîte de 50	13 09 494 001	L. 15 x l. 10 cm	1 boîte de 25	13 09 496 001

## Pansement stérile 3M™ TEGADERM™ + PAD<sup>(12)</sup>

- ✓ Pansement adhésif imperméable à l'eau, aux bactéries et aux virus\*, il laisse respirer la peau et évite la macération.
- ✓ Il est muni d'une compresse absorbante neutre non adhérente à la plaie. Indiqué comme pansement primaire pour les soins des plaies.
- ✓ Il s'enlève sans douleur, et autorise les bains et les douches.

DM Classe Ila

\*Des tests de laboratoire ont prouvé le film 3M™ Tegaderm™ agit comme une barrière imperméable contre les virus et bactéries ayant un diamètre supérieur ou égal à 27 nm.

L. 7 x l. 5 cm	1 boîte de 50	13 09 570 001	L. 10 x l. 9 cm	1 boîte de 25	13 09 572 001
L. 10 x l. 6 cm	1 boîte de 50	13 09 571 001	L. 15 x l. 9 cm	1 boîte de 25	13 09 573 001

## Pansement 100% transparent stérile LEUKOMED® CONTROL

Pansement post-opératoire stérile avec hydropolymère absorbant 100% transparent.

### Indications :

- ✓ Indiqué pour les plaies aiguës sèches et peu exsudatives telles que les plaies chirurgicales.

### Caractéristiques :

- ✓ 100% transparent, pour surveiller la plaie à tout moment, sans retirer le pansement jusqu'à 14 jours.
- ✓ Hydropolymère absorbant.
- ✓ Flexible et conformable.
- ✓ Semi-perméable : protège contre les contaminants externes et laisse la peau respirer.

DM Classe Iib

DM medical est devenu Essity



L. 7 x l. 5 cm	1 boîte de 10	13 25 110 001	L. 10 x l. 7 cm	1 boîte de 10	13 25 111 001
----------------	---------------	---------------	-----------------	---------------	---------------

## Pansement stérile 3M™ TEGADERM™ Film<sup>(12)</sup>



- ✓ Avec son cadre de pose, il est spécialement adapté pour la thérapie I.V.
- ✓ Conçu pour des applications de plusieurs jours, il est perméable à l'air et à la vapeur d'eau, mais forme une barrière imperméable aux liquides et aux micro-organismes.
- ✓ En sélectionnant la taille appropriée, le pansement 3M™ Tegaderm™ Film transparent, s'utilise pour la fixation de cathéters veineux, centraux, périphériques, PICC.
- ✓ Tous les formats de ce pansement sont dotés d'un système de pose fenêtré unique, permettant une application précise.

DM Classe Ila



+	L. 7 x l. 6 cm	1 boîte de 10	13 09 545 001
	L. 7 x l. 6 cm	1 boîte de 100	13 09 542 001
	L. 7 x l. 6 cm, en U	1 boîte de 100	13 09 541 001
+	L. 12 x l. 10 cm	1 boîte de 10	13 09 546 001
	L. 12 x l. 10 cm	1 boîte de 50	13 09 543 001
	L. 20 x l. 15 cm	1 boîte de 10	13 09 548 001

## Film adhésif stérile LEUKOMED® T

- ✓ Film adhésif stérile pré-découpé, avec un support transparent en polyuréthane enduit d'une masse adhésive acrylique et recouvert d'un papier protecteur silicé.
- ✓ Imperméable à l'eau, aux bactéries et aux virus. Permet la douche et le bain.
- ✓ Perméable à l'air et à la vapeur d'eau pour limiter les risques de macération.
- ✓ Pour la protection imperméable et transparente des plaies aiguës sèches post-opératoires (ex : sutures). Fixation de drains, cathéters et de canules.

DM Classe Is

DM medical est devenu Essity



L. 7,2 x l. 5 cm	1 boîte de 50	13 02 196 001	L. 10 x l. 8 cm	1 boîte de 50	13 02 197 001
------------------	---------------	---------------	-----------------	---------------	---------------

## Pansement stérile transparent avec compresse LEUKOMED® T PLUS

- ✓ Pansement stérile prédécoupé, avec un support transparent semi-perméable (imperméable à l'eau, aux bactéries et aux virus mais perméable à l'air et à la vapeur d'eau) et une compresse absorbante non-adhérente.
- ✓ Pour le recouvrement des plaies aiguës peu à moyennement exsudatives.
- ✓ Permet la toilette quotidienne du patient.

DM Classe Is

DM medical est devenu Essity



L. 7,2 x l. 5 cm	1 boîte de 50	13 02 220 001
L. 10 x l. 8 cm	1 boîte de 50	13 02 221 001

## Pansement adhésif HYDROFILM®

- ✓ Hydrofilm, film auto-adhésif transparent pour le recouvrement, la protection des plaies et pour la fixation des pansements, cathéters et canules.
- ✓ Hydrofilm roll, film auto-adhésif transparent en rouleau pour la fixation et la protection de pansements primaires.
- ✓ Hydrofilm plus, pansement film auto-adhésifs transparents avec compresse centrale pour le recouvrement imperméable des plaies postopératoires.

HARTMANN



HYDROFILM® - 1 boîte de 10				
+	L. 7 x l. 6 cm	13 07 060 001	L. 15 x l. 10 cm	13 07 061 001
+	L. 12,5 x l. 10 cm	13 07 064 001	L. 20 x l. 15 cm	13 07 065 001
HYDROFILM® ROLL - 1 boîte de 1 rouleau				
+	L. 2 m x l. 10 cm			13 07 066 000
HYDROFILM® PLUS - Avec compresse centrale - 1 boîte de 5				
+	L. 7,2 x l. 5 cm	13 07 075 001	L. 15 x l. 9 cm	13 07 077 001
+	L. 10 x l. 9 cm	13 07 076 001	L. 20 x l. 10 cm	13 07 078 001

(12) (18) Voir mention complète à la fin du catalogue.



# PANSEMENTS POST-OPÉRATOIRES



## Pansement COSMOPOR® silicone

### Pansements hydrocellulaires minces auto-adhérents siliconés.

- Pansement hydrocellulaire mince, stérile et semi-perméable, constitué d'un matériau de support en non-tissé et d'un coussin, tous deux revêtus d'une couche perforée auto-adhérente en silicone et protégés par un film.

#### Indications :

- Pour la protection des plaies aiguës (coupures, lacérations et abrasions), des plaies postopératoires cicatrisants en première intention, et l'absorption des exsudats (plaies avec une production d'exsudats faible à modérée).
- Pour une utilisation par des professionnels.
- Capacité d'absorption (EN 13726-1:2002) : 45 g/100cm<sup>2</sup> env.
- Taux de transmission de la vapeur d'eau (MVTR) : 990 g/m<sup>2</sup>/24h.

⊙ **DM Classe : Is**



NOUVEAU



➤ L. 7,2 x l. 5 cm	13 27 001 001	➤ L. 15 x l. 8 cm	13 27 003 001
➤ L. 10 x l. 8 cm	13 27 002 001	➤ L. 20 x l. 10 cm	13 27 004 001

## Pansement adhésif chirurgical CURAPOR® TRANSPARENT

### Indications :

- Protection des plaies post-opératoires et petites blessures.

### Caractéristiques :

- Support transparent en polyuréthane avec compresse centrale non adhérente et absorbante et masse adhésive en polyacrylate.
- Recommandé pour la douche.

⊙ **DM Classe Is**



L. 7 x l. 5 cm	1 boîte de 50	13 09 185 001
L. 10 x l. 8 cm	1 boîte de 25	13 09 186 001
L. 15 x l. 10 cm	1 boîte de 25	13 09 187 001
L. 20 x l. 10 cm	1 boîte de 25	13 09 188 001
L. 25 x l. 10 cm	1 boîte de 25	13 09 189 001

## Pansement adhésif post-opératoire COSMOPOR® E

- Pansement adhésif en non-tissé, stérile, avec coussinet absorbant, pour les soins post-opératoires et le recouvrement des plaies superficielles modérément exsudatives. Également utilisé pour le recouvrement des plaies après des soins tels que désinfection, détergence de plaie...



➤ L. 7,2 x l. 5 cm	1 boîte de 10	13 09 730 001
➤ L. 10 x l. 8 cm	1 boîte de 10	13 09 731 001
➤ L. 15 x l. 9 cm	1 boîte de 10	13 09 732 001
➤ L. 20 x l. 10 cm	1 boîte de 10	13 09 733 001
L. 15 x l. 6 cm	1 boîte de 25	13 09 654 001
L. 10 x l. 8 cm	1 boîte de 25	13 09 655 001
L. 15 x l. 8 cm	1 boîte de 25	13 09 656 001
L. 20 x l. 10 cm	1 boîte de 25	13 09 657 001
L. 7,2 x l. 5 cm	1 boîte de 50	13 09 653 001

## Pansement adhésif chirurgical CURAPOR® stérile

### Indications :

- Traitement des plaies post-opératoires, des plaies aiguës ou superficielles, 1er soins (coupures, entailles...).
- Plaies légèrement à modérément exsudatives.
- La compresse du pansement est appliquée sur la peau lésée (plaies superficielles, plaies suturées). La partie adhésive est posée sur peau saine.

### Caractéristiques :

- Support blanc non-tissé en polyester, masse adhésive en polyacrylate, perméable à la vapeur d'eau, laisse la peau respirer.
- Compresse centrale. 2 films applicateurs/protecteur en silicone.
- Produit fini non fabriqué à partir de matériaux contenant du latex d'origine naturelle.

⊙ **DM Classe Is**



➤ L. 7 x l. 5 cm	1 boîte de 10	13 09 411 001
➤ L. 10 x l. 8 cm	1 boîte de 10	13 09 412 001
➤ L. 15 x l. 10 cm	1 boîte de 10	13 09 413 001
➤ L. 20 x l. 10 cm	1 boîte de 10	13 09 414 001

## Pansement URGO stérile



- Support non tissé extensible à base de fibres polyester.
- Adhésif sur les quatre côtés et transparent aux rayons X.
- Présentation sous sachet pelable individuel.
- Réalisation de pansements en chirurgie ambulatoire, post-opératoire, coelochirurgie.
- Protection rapide, efficace et aseptique de points de ponction (alimentation parentérale, biopsie, dialyse).

⊙ **DM Classe I**



L. 7 x l. 5,3 cm	1 boîte de 50	13 09 717 011
L. 10 x l. 8 cm	1 boîte de 50	13 09 718 011
L. 10 x l. 10 cm	1 boîte de 50	13 09 719 011

## Pansement adhésif stérile LEUKOMED®

- Pansements stériles prédécoupés, avec un support non tissé multi-extensible très conformable et une compresse absorbante non-adhérente à la plaie.
- Pour le recouvrement des plaies aiguës peu à moyennement exsudatives.
- Haute tolérance cutanée, même sur peau sensible.
- Coins arrondis pour limiter le décollement.

⊙ **DM Classe Is**



L. 7,2 x l. 5 cm	1 boîte de 50	13 02 189 001
L. 10 x l. 8 cm	1 boîte de 50	13 02 190 001



# PANSEMENTS & SETS POST-OPÉRATOIRES

## Pansement DELICATE

- Support en tissu non tissé s'adaptant à la surface de la peau et compresse absorbante.
- Le retrait se fait très délicatement.
- Adhésif hypoallergénique.
- Non stérile.
- Dimensions : L. 7,2 x l. 1,9 cm.
- DM Classe I



1 boîte de 1000

13 09 394 001

## Décolle adhésif

### Enlève toutes les traces d'adhésif sur la peau.

- Conçu pour enlever les adhésifs et résidus de colle sur la peau.
- Efficace sur les sparadraps, straps, rubans adhésifs, pansements...
- Ne laisse pas de film gras.
- La formulation de ce produit ne déforme pas le flacon.
- Version pulvérisateur pour faciliter son usage, sans gaspillage.

**Composition :**  
Aqua, alcohol denat., helianthus annuus seed oil, peg-40 hydrogenated castor oil.



1 flacon pulvérisateur de 100 ml

19 03 208 000

## Pansement à injection JOLETI

- Chaque pansement est sous emballage individuel.
- Non tissé, extensible, blanc.
- Non stérile.
- Dimensions : L. 7,2 x l. 1,9 cm.
- DM Classe I

joleti



1 boîte de 100

13 09 002 011

## Pansement ultra délicat SOFFIX MED

- En tissu non tissé conformable et respectant le processus de transpiration de la peau.
- Comresse centrale hautement absorbante.
- Partie de la compresse du côté de la plaie constituée d'un film non adhésif garantissant un contact minimal avec la plaie.
- Adhésif hypoallergénique à haute tolérance cutanée.
- Stérile, en sachet individuel.
- Sans latex.
- DM classe IIa



1 L. 7 x l. 5 cm

1 boîte de 100

13 09 701 011

L. 15 x l. 10 cm

1 boîte de 50

13 09 704 011

2 L. 10 x l. 8 cm

1 boîte de 50

13 09 702 011

L. 20 x l. 10 cm

1 boîte de 50

13 09 705 011

## Set de soins post-opératoire

- Un set permet de faire 3 soins.
- Assemblage de dispositifs médicaux, consultez les notices produits pour plus d'informations. Distribué par 3M France.



3M

### Plaies inférieures à 5 cm

Contenu :

- 1 notice
- 3 pansements adhésifs stériles 3M™ Medipore™ + Pad : 10 x 10 cm
- 3 pansements transparents stériles 3M™ Tegaderm™ Film : 10 x 12 cm
- 3 sacs à déchets
- 3 blisters stériles contenant :
  - 1 champ imperméable absorbant 1 face : 39 x 45 cm
  - 2 pinces à disséquer
  - 5 compresses en non tissés : 7,5 x 7,5 cm

+ 1 boîte

13 11 103 009

### Plaies inférieures à 10 cm

Contenu :

- 1 notice
- 3 pansements adhésifs stériles 3M™ Medipore™ + Pad : 10 x 15 cm
- 3 pansements transparents stériles 3M™ Tegaderm™ Film : 15 x 20 cm
- 3 sacs à déchets
- 3 blisters stériles contenant :
  - 1 champ imperméable absorbant 1 face : 39 x 45 cm
  - 2 pinces à disséquer
  - 5 compresses en non tissés : 10 x 10 cm

+ 1 boîte

13 11 104 009

### Plaies supérieures à 10 cm

Contenu :

- 1 notice
- 3 pansements adhésifs stériles 3M™ Medipore™ + Pad : 10 x 25 cm
- 3 pansements transparents stériles 3M™ Tegaderm™ Film : 20 x 30 cm
- 3 sacs à déchets
- 3 blisters stériles contenant :
  - 1 champ imperméable absorbant 1 face : 39 x 45 cm
  - 2 pinces à disséquer
  - 5 compresses en non tissés : 10 x 10 cm

+ 1 boîte

13 11 105 009

# PANSEMENTS À DÉCOUPER & PRÉ-DÉCOUPÉS

## Pansement DELICATE KIDS

Un look pour les filles et les garçons.

- ✓ Pansement avec compresse antiseptique pour peaux sensibles.
- ✓ Film antiadhérent garantissant une adhérence minimale à la plaie.
- ✓ Hautement absorbant.
- ✓ Le retrait se fait très délicatement.
- ✓ En tissu non tissé.
- ✓ Sans latex dans le produit.
- ✓ Adhésif hypoallergénique.

- ✂ Dimensions :  
L. 7,2 x 1,9 cm.
- ⊙ DM Classe IIb



1



2



## Pansement LEUKOPLAST® KIDS

- ✓ Support en polyéthylène imprimé d'animaux, enduit d'une masse adhésive acrylique douce pour la peau.
- ✓ Compresse absorbante, neutre et non adhérente à la plaie.
- ✓ Imperméable.
- ✓ Résistant aux salissures.
- ✓ Confortable et aéré.
- ✓ Sans latex.
- ✓ Mixte, il plaît aussi bien aux filles qu'aux garçons !

- ✂ Dimensions : 2 tailles.
- ⊙ DM Classe I



1



2

1 Girl cupcakes	1 boîte de 24	13 09 482 001
2 Boy pirates	1 boîte de 24	13 09 481 001

1 Assortiment - 2 tailles	1 boîte de 12	13 09 196 001
2 À découper - L. 1 m x 1,6 cm	À l'unité	13 09 195 000

## Pansement DELICATE à découper

- ✓ Pansement en tissu non tissé pour les peaux sensibles.
- ✓ Sans latex.
- ✓ Film anti-adhérent garantissant une adhérence minimale à la plaie.
- ✓ Antiseptique sur compresse centrale.
- ✓ Hypoallergénique.
- ✓ Laisse respirer la peau.

- ⊙ DM Classe IIb

## Pansement NEXCARE™ aqua 360°

- ✓ Doté d'une découpe unique en forme de losange, l'adhésif des pansements Nexcare™ Protection 360° entoure totalement la compresse pour bien isoler la plaie des souillures : il favorise ainsi la cicatrisation en milieu humide et limite les risques de surinfection.
- ✓ Pansement étanche à l'eau et aux bactéries.

- ⊙ DM Classe IIa



L. 1 m x 1,6 cm	À l'unité	13 02 242 000
-----------------	-----------	---------------



Assortiment	1 boîte de 14	13 09 750 001
-------------	---------------	---------------

## Pansement DELICATE

- ✓ Pansement en tissu non tissé pour les peaux sensibles.
- ✓ Film anti-adhérent garantissant une adhérence minimale à la plaie.
- ✓ Avec antiseptique sur compresse centrale.
- ✓ Pas de latex dans le produit.
- ✓ Confortable.
- ✓ Hypoallergénique.
- ✓ Laisse respirer la peau.

- ⊙ DM Classe IIb



1



2



1 L. 7,2 x 1,9 cm	1 boîte de 10	13 09 360 001
2 4 tailles	1 boîte de 20	13 09 382 001

# PANSEMENTS À DÉCOUPER & PRÉ-DÉCOUPÉS

## Pansement CLASSIC

- ✓ Polyéthylène, couleur chair.
- ✓ Respecte la transpiration de la peau.
- **DM Classe I**



L.72 x l. 19 mm 1 boîte de 1000 13 09 468 001

## Pansement en Z bout de doigt & articulation

- ✓ S'adapte parfaitement aux mouvements.
- ✓ Protection maximale.
- ✓ Confortable.
- ✓ Antiseptique sur compresse centrale.
- **DM Classe IIb**



1

2

1 Pansement en Z bout de doigt L. 70 x l. 50 mm 1 boîte de 6 13 09 223 001  
2 Pansement articulation L. 120 x l. 100 mm 1 boîte de 4 13 09 224 001

## Pansement Active Flexible Foam<sup>(17)</sup>

- ✓ Forme unique étudiée pour une meilleure étanchéité autour de la plaie.
- ✓ Pansement anti-choc et résistant.
- ✓ Lavable, adhère aussi sur peau humide.
- ✓ Fabriqué en matériau protégeant la peau contre les rayons UVA et UVB (UFP50+).
- ✓ Souple et épais, forte tenue, sans latex.
- ✓ Ne laisse pas de résidus.
- ✓ 14 pansements de 22 x 57 mm.
- ✓ 10 pansements de 28 x 76 mm.
- ✓ 6 pansements de 23 x 28 mm.
- **DM Classe I**



Assortiment 1 boîte de 30 13 09 771 001

## Bande à découper NEXCARE™ COMFORT

- ✓ Discret et agréable à porter.
- ✓ Ne laisse pas de résidus.
- ✓ Laisse respirer la peau.
- ✓ Hypoallergénique.
- ✓ Protège la peau contre les rayons UVA et UVB (UFP 50+).
- **DM Classe I**



À découper L. 10 x l. 6 cm 1 boîte de 10 13 09 749 001

## Pansement orthoptique 3M™ Opticlude™<sup>(11)</sup>

- **DM Classe I**



+ L. 6 x l. 5 cm (enfant) 1 boîte de 20 13 09 594 011  
+ L. 8 x l. 5,7 cm (adulte) 1 boîte de 20 13 09 593 011

## Pansement oculaire stérile OPTISOFT COMFORT

- ✓ Idéale pour la protection de l'œil en cas de lésion oculaire ou après une intervention chirurgicale.
- ✓ Protège en cas d'urgences ophtalmiques contre les corps étrangers, les lésions de la cornée et de la rétine, ainsi que les lésions mécaniques du globe oculaire.
- ✓ Très souple et confortable.
- ✓ Surface de contact avec l'œil anti adhérente.
- ✓ Sans latex.
- **DM Classe IIa**



L. 95 x l. 65 mm 1 boîte de 10 13 17 002 011  
L. 95 x l. 65 mm 1 boîte de 100 13 17 003 011

(11) (17) Voir mention complète à la fin du catalogue. Le dispositif médical, contenu dans ce présentoir, est un produit de santé réglementé qui porte le marquage CE. Lire attentivement les instructions sur la boîte avant utilisation. Demandez conseil à un pharmacien. 3M Deutschland GmbH, Allemagne - Distribué par 3M France, 1 Parvis de l'Innovation, 95006 Cergy-Pontoise Cedex. MSD-01053 - Novembre 2022



# PANSEMENTS À DÉCOUPER & PRÉ-DÉCOUPÉS



## Pansement stérile LEUKOPLAST® détectable

- ✓ Détection visuelle : couleur de contraste bleu.
- ✓ Détectable aux rayons X et au détecteur de métaux.
- ✓ Pansement stérile pré-découpé imperméable, forme une barrière efficace contre les virus et les bactéries.
- ✓ Permet à la peau de respirer : prévient la macération.
- ✓ Pansement très souple, avec une haute tolérance cutanée.

DM Classe Is

ISM medical est devenu Essity



L. 5 x l. 4,5 cm, pour doigt	1 boîte de 50	13 25 057 001
L. 7,2 x l. 2,2 cm	1 boîte de 100	13 25 054 001
L. 7,2 x l. 5 cm	1 boîte de 100	13 25 056 001

## Pansement URGO® MULTI-EXTENSIBLE

- ✓ Pré-découpé et sous emballage individuel.
- ✓ Support non tissé multi-extensible.
- ✓ Présenté en deux ailettes de préhension.
- ✓ Arrêt du saignement et protection après injection ou prise de sang.
- ✓ Non stérile.

DM Classe I

URGO



L. 7,2 x l. 20 mm	1 boîte de 1 000	13 09 045 211
-------------------	------------------	---------------

## Pansement adhésif tissu non tissé en bande

- ✓ Pansement en rouleau à découper doté d'une compresse absorbante centrale.
- ✓ Perméable à l'air et à la vapeur d'eau pour respecter la transpiration de la peau.
- ✓ Adhésif hypoallergénique.
- ✓ Compresse centrale hautement absorbante.
- ✓ Boîte distributrice.

DM Classe I

PIC solution



L. 5 m x l. 6 cm	1 rouleau	13 02 181 000
L. 5 m x l. 8 cm	1 rouleau	13 02 182 000

## Pansement LEUKOPLAST® soft white

- ✓ Pour les peaux sensibles.
- ✓ Soins de plaies superficielles peu exsudatives.
- ✓ Multi-extensible : doux et très confortable.
- ✓ Perméable à l'air et à la vapeur d'eau.
- ✓ Compresse absorbante, neutre, non adhérente.

DM Classe I

ISM medical est devenu Essity



### Bandes prédécoupées

L. 10 x l. 6 cm	1 boîte de 5	13 02 169 001
L. 10 x l. 8 cm	1 boîte de 5	13 02 170 001

### Prédécoupés et emballés individuellement

L. 3,8 x l. 3,8 cm	1 boîte de 1 000	13 02 241 001
L. 7,2 x l. 1,9 cm	1 boîte de 1 000	13 02 228 011

## Pansement adhésif LEUKOPLAST® soft white

- ✓ À découper.
- ✓ Support non-tissé, multi-extensible hydrophobe, doux et confortable.
- ✓ Compresse absorbante, neutre, recouverte d'un film de polyéthylène non adhérent à la plaie.
- ✓ Haute perméabilité à l'air et à la vapeur d'eau.
- ✓ N'adhère pas à la plaie.
- ✓ Convient aux peaux sensibles et fragiles.

DM Classe I

ISM medical est devenu Essity



1 L. 5 m x l. 4 cm	1 rouleau	13 02 125 010
2 L. 5 m x l. 6 cm	1 rouleau	13 02 126 010
3 L. 5 m x l. 8 cm	1 rouleau	13 02 127 010



# PANSEMENTS À DÉCOUPER & PRÉ-DÉCOUPÉS



## Pansement VELPEAU® AQUA FILM

Particulièrement adapté pour le bain, la douche ou la piscine.

- Imperméable.
- Transparent et souple.
- Laisse respirer la peau.
- Ne colle pas à la plaie.
- 6 pièces : L. 7,2 x l. 5 cm.
- 4 pièces : L. 7,2 x l. 3,8 cm.
- 2 pièces : L. 5,7 x l. 2,5 cm.

DM Classe I



3 tailles 1 boîte de 12 13 09 404 001

## Pansement VELPEAU® TRANSPARENT

Pour le soin des petites plaies, des coupures et des éraflures.

- Transparent.
- Bien toléré par la peau.
- Perméable à l'air.
- Ne colle pas à la plaie.
- 10 pièces : L. 7,2 x l. 2,5 cm.
- 10 pièces : L. 7,2 x l. 1,9 cm.
- 10 pièces : Ø 22 mm.



3 tailles 1 boîte de 30 13 09 403 001

## Pansement VELPEAU® HAUTE RÉSISTANCE

Pour le soin des petites plaies, des coupures et des éraflures.

- Grande solidité.
- Bien toléré par la peau.
- Perméable à l'air.
- Ne colle pas à la plaie.
- 10 pièces : L. 7,2 x l. 2,5 cm.
- 10 pièces : L. 7,2 x l. 1,9 cm.
- 10 pièces : Ø 22 mm.



3 tailles 1 boîte de 30 13 09 402 001

## Pansement VELPEAU® PROTECT DOIGT

Pansement spécial pour le traitement des blessures au bout des doigts ou des orteils et au niveau des articulations.

- Texture élastique.
- Perméable à l'air.
- Bien toléré par la peau.
- 10 pièces : L. 6,5 x l. 3,5 cm.
- 10 pièces : L. 7,5 x l. 4 cm.

DM Classe I



2 formes 1 boîte de 20 13 09 409 001

## Pansement VELPEAU® MULTI-EXTENSIBLE

Pour le soin des petites plaies, des coupures et des éraflures.

- Grande solidité.
- Bien toléré par la peau.
- Perméable à l'air.
- Ne colle pas à la plaie.
- 10 pièces : L. 7,2 x l. 2,5 cm.
- 10 pièces : L. 7,2 x l. 1,9 cm.
- 10 pièces : Ø 22 mm.

DM Classe I



3 tailles 1 boîte de 30 13 09 401 001

## Pansement VELPEAU® RÉSISTANT et MULTI-EXTENSIBLE

Pour le soin des petites plaies, des coupures et des éraflures.

- Peut être découpé.
- Grande solidité.
- Bien toléré par la peau.
- Perméable à l'air.
- Ne colle pas à la plaie.

DM Classe I



L. 1 m x l. 6 cm	À l'unité	13 09 397 000
L. 1 m x l. 8 cm	À l'unité	13 09 398 000
L. 1 m x l. 6 cm - Multi-extensible	À l'unité	13 09 399 000

## Pansement adhésif hypoallergénique CURAPLAST SENSITIVE

- Support en non-tissé 100% polyester.
- Masse adhésive en polyacrylate.
- Comprime :
- 75% viscose et 25% polypropylène.
- Protecteur : papier silicone.
- Pansement de couleur chair.

DM Classe I



1 L. 4 x l. 2 cm - Prédécoupés	1 boîte de 250	13 09 095 001
L. 5 m x l. 4 cm	À l'unité	13 09 097 010
2 L. 5 m x l. 6 cm	À l'unité	13 09 098 010
L. 5 m x l. 8 cm	À l'unité	13 09 099 010



## Pansement hydrocellulaire super-absorbant VLIWASORB® SENSITIVE

- ✓ Pansement stérile pour utilisation sur des plaies modérément à fortement exsudatives, indiqué pour la gestion des plaies à la condition qu'elles soient modérément à fortement exsudatives, comprenant :
  - les ulcères de la jambe,
  - les escarres,
  - les ulcères du pied diabétique,
  - les plaies chirurgicales déhiscentes.
- ✓ La construction multicouche facilite la gestion de l'exsudat afin de fournir un environnement humide optimal qui favorise une cicatrisation plus rapide de la plaie
- ✓ La compresse absorbante fournit une absorption supérieure et enlève les exsudats afin de minimiser le risque de macération et de dommage de la peau péri-lésionnelle.
- ✓ Produit non fabriqué à partir de matières premières contenant du latex naturel.
- ✓ Conditionnement : 1 boîte de 10.



NOUVEAU

+	L. 12,5 x l. 12,5 cm	13 25 119 001		
+	L. 10 x l. 20 cm	13 25 120 001	+	L. 20 x l. 20 cm 13 25 122 001
+	L. 15 x l. 25 cm	13 25 121 001	+	L. 20 x l. 30 cm 13 25 123 001

## Pansement VLIWAZELL® stérile

- ✓ Noyau absorbant (fluff/non-tissé) en ouate de cellulose (450 g/m<sup>2</sup>).
- ✓ Enveloppe en non-tissé, polypropylène.
- ✓ Capacité d'absorption : 13,9 g d'eau/g.
- ✓ Stérilisé à la vapeur.
- ✓ Pansement pour plaies suintantes.
- ✓ Absorption des exsudats.

○ DM Classe Is et DM Classe I



+	L. 10 x l. 10 cm	1 boîte de 10	13 09 641 001
	L. 10 x l. 10 cm	1 sachet de 60	13 09 474 061
	L. 20 x l. 10 cm	1 sachet de 30	13 09 475 061
+	L. 20 x l. 15 cm	1 boîte de 10	13 25 045 001
	L. 20 x l. 15 cm	1 sachet de 30	13 09 478 061
	L. 20 x l. 20 cm	1 sachet de 30	13 09 477 061
+	L. 25 x l. 20 cm	1 boîte de 10	13 09 640 001
	L. 40 x l. 20 cm	1 sachet de 30	13 09 480 011

## Pansement VLIWAZELL® non stérile

- ✓ Noyau absorbant (fluff/non-tissé) en ouate de cellulose (450 g/m<sup>2</sup>).
- ✓ Enveloppe en non-tissé, polypropylène.
- ✓ Côté extérieur : non-tissé, polypropylène (40 g/m<sup>2</sup>) hydrophobe et de couleur bleue.
- ✓ Côté plaie : non-tissé, polypropylène (18 g/m<sup>2</sup>) très absorbant et de couleur blanche.
- ✓ Stérilisable à la vapeur ou à l'oxyde d'éthylène pour les non-stériles.
- ✓ Pansement pour plaies suintantes.
- ✓ Absorption des exsudats.



1 sachet de 25			
L. 10 x l. 10 cm	13 09 470 061	L. 20 x l. 15 cm	13 09 469 061
L. 20 x l. 10 cm	13 09 471 061	L. 20 x l. 20 cm	13 09 473 061

## Pansement VLIWASORB® PRO

### Pansement stérile super-absorbant pour le traitement des plaies en phase d'exsudation.

- ✓ Pour la prise en charge des plaies modérément à fortement exsudatives (comme par exemple : ulcères de jambe, escarres, plaies post-opératoires en cours de cicatrisation secondaire, plaies de laparotomie, brûlures superficielles du second degré).
- ✓ Bonne capacité d'absorption et de rétention.
- ✓ Limite l'adhésion à la plaie grâce à son interface en polyéthylène, prévient le phénomène de macération favorisant le confort du patient.
- ✓ Ses bords larges et son design ergonomique favorisent son application aisée sur les zones difficiles à panser.
- ✓ Peut-être utilisé comme pansement secondaire en combinaison avec Suprasorb A pour soigner les plaies profondes.

○ DM Classe IIb

#### Composition :

Polyéthylène, polypropylène, cellulose, polyéthylène téréphtalate, copolymère éthylène-acétate de vinyle, polyacrylate.



1 boîte de 10				
+	L. 10 x l. 10 cm	13 25 069 001	+	L. 22 x l. 22 cm 13 25 072 001
+	L. 12,5 x l. 12,5 cm	13 25 070 001	+	L. 32 x l. 22 cm 13 25 073 001
+	L. 22,5 x l. 12,5 cm	13 25 071 001		

## Pansement stérile CUTIMED® SORBION®

### Pansement superabsorbant hydro-actif stérile.

#### Indications :

- ✓ Toute plaie fortement à moyennement exsudative, fibreuse ou non, telles que ulcère des membres inférieurs, escarre, plaie cancéreuse ulcérée, brûlure exsudative (2e degré superficiel).

#### Caractéristiques :

- ✓ Haute capacité d'absorption immédiate de l'exsudat, y compris sous compression.
- ✓ Haute capacité de rétention : respect de la peau péri-lésionnelle, sans macération.
- ✓ Épouse le lit de la plaie pour le maintenir dans un milieu humide contrôlé.
- ✓ Permet de réduire la concentration des métalloprotéases matricielles, enzymes pouvant retarder le processus de cicatrisation.
- ✓ Facilite la détersion de la plaie.
- ✓ Utilisable sous bandage compressif.
- ✓ Formule sans latex.

○ DM Classe IIb

2019 medical  
est devenu Essity



1 MULTI STAR - 1 boîte de 10			
Ø 8 cm			13 25 108 001
2 Sachet S - 1 boîte de 10			
L. 7,5 x l. 7,5 cm			13 25 100 001
L. 10 x l. 10 cm			13 25 102 001
L. 15 x l. 15 cm			13 25 104 001

## Pansement hydrocellulaire super absorbant KERRAMAX CARE™

### Indications :

- Pansement super absorbant pour absorber et retenir des niveaux élevés d'exsudats grâce à la technologie Exu-Safe™ intégrée au cœur du pansement.

### Caractéristiques :

- Emprisonne et retient les bactéries et les MPM à distance du lit de la plaie, réduisent le risque de macération, empêchant ainsi la transmission du risque d'infection et permettant une cicatrisation optimale des plaies.
- Doux, confortable et pliable.
- Facile à appliquer des deux côtés du pansement.
- Convient à une utilisation sous bandages compressifs.
- Boîte de 10.

⊙ **DM Classe IIb**

**3M**



➤ L. 10 x l. 10 cm	13 25 414 001	➤ L. 10 x l. 22 cm	13 25 416 001	➤ L. 20 x l. 30 cm	13 25 418 001
➤ L. 13,5 x 15,5 cm	13 25 415 001	➤ L. 20 x l. 22 cm	13 25 417 001	➤ L. 20 x l. 50 cm	13 25 419 001

**NOUVEAU**

## Pansement NEXCARE™ Blood-stop

- Compresse hémostatique favorisant la formation de caillots et prévenant la réapparition du saignement favorisant le processus de cicatrisation.
- Pansement prédécoupé, multi extensible, micro aéré et confortable.
- Pour les boîtes en assortiment : Ø 22 mm x2 / L. 57 x l. 16 mm x6 / L. 72 x l. 19 mm x6.

⊙ **DM Classe IIa**

**3M**



1 Taille unique	1 boîte de 14	13 09 777 001
Assortiment de 3 tailles	1 boîte de 14	13 09 770 001
2 Assortiment de 3 tailles	1 boîte de 30	13 09 768 001

## Pansement EMO SOFFIX

### Rapide et facile à appliquer.

- Tissu non-tissé recouvert d'un adhésif hypoallergénique.
- Pansement pour prise de sang.
- Coussinet super-absorbant spécial.

⊙ **DM Classe I**

**PIC**  
solution



L. 3,8 x l. 3,8 cm	1 boîte de 1 000	13 09 358 001
--------------------	------------------	---------------

## Pansement stérile RESPOSORB® SUPER

- Pansement super absorbant stériles destiné au traitement des plaies superficielles, très exsudatives, aiguës ou chroniques.
- Non adhésif.
- Stérile.

⊙ **DM Classe IIb**

**HARTMANN**



FABRICATION FRANÇAISE

<b>SUPER - 1 boîte de 10</b>		
➤ L. 10 x l. 10 cm		13 09 643 001
➤ L. 20 x l. 10 cm		13 09 644 001
➤ L. 20 x l. 15 cm		13 09 645 001
➤ L. 25 x l. 20 cm		13 09 646 001
➤ L. 40 x l. 20 cm		13 09 647 001
<b>BORDER - 1 boîte de 10</b>		
➤ 10 x 10 cm		13 09 484 001
➤ 10 x 20 cm		13 09 483 001

## Pansement ZETUVIT® stérile

- Pansement absorbant stérile dit «américain» pour le recouvrement des plaies exsudatives et la protection mécanique des plaies.

⊙ **DM Classe Is**

**HARTMANN**



➤ L. 10 x l. 10 cm	1 boîte de 10	13 09 077 011
➤ L. 20 x l. 10 cm	1 boîte de 10	13 09 078 011
➤ L. 20 x l. 15 cm	1 boîte de 10	13 09 079 011
➤ L. 25 x l. 20 cm	1 boîte de 10	13 09 080 011

## Pansement ZETUVIT® E

- Pansement absorbant dit «américain».
- Avec voile en non tissé doux.
- Pour le recouvrement des plaies exsudatives à très exsudatives.

⊙ **DM Classe I (non stérile) / Is (stérile)**

**HARTMANN**



<b>Non stérile - DM Classe I</b>		
L. 10 x l. 10 cm - 1 boîte de 50		13 09 081 011
L. 20 x l. 10 cm - 1 boîte de 50		13 09 082 011
L. 20 x l. 15 cm - 1 boîte de 50		13 09 083 011
L. 20 x l. 20 cm - 1 boîte de 50		13 09 085 011
L. 25 x l. 20 cm - 1 boîte de 50		13 09 086 011
L. 40 x l. 20 cm - 1 boîte de 30		13 09 087 011
<b>Stérile - DM Classe Is</b>		
L. 10 x l. 10 cm - 1 boîte de 25		13 09 070 011
L. 20 x l. 10 cm - 1 boîte de 25		13 09 071 011
L. 20 x l. 15 cm - 1 boîte de 25		13 09 072 011
L. 25 x l. 20 cm - 1 boîte de 15		13 09 074 011





## Pansement au charbon activé ACTISORB®

### Indications :

- Pansements au tissu de charbon actif, absorbe 99% des bactéries testées in-vitro et neutralise les mauvaises odeurs des plaies.

### Caractéristiques :

- Composés d'un charbon purement actif logé dans une enveloppe en nylon non tissé.
- Utilisables en contact direct avec la plaie ou associable avec un pansement absorbant.
- Méchables et pliables.
- Sans AG+, sans Sulfadiazine Argentique, sans Iode.
- 1 boîte de 12 pansements
- **DM Classe IIb**



➤ L. 10,5 x l. 19 cm	13 25 413 001	➤ L. 10,5 x l. 10,5 cm	13 25 412 001
----------------------	---------------	------------------------	---------------

## Pansement Interface vaselinée ADAPTIC®

**NOUVEAU**

### Indications :

- Pansements non-adhérents conçus pour protéger les plaies.

### Caractéristiques :

- Tricot d'acétate de cellulose imprégné d'une émulsion incluant de la vaseline et de l'eau.
- Protège la plaie, minimise la douleur au retrait.
- Minimise le risque de macération.
- Simple d'utilisation.
- **DM Classe IIb**



➤ L. 12 x l. 23 cm	1 boîte de 12 pansements	13 25 410 001
➤ L. 10 x l. 10 cm	1 boîte de 10 pansements	13 25 411 001

## LOMATUELL® H

- Trame : gaze hydrophile 100% coton.
- Imprégnée de vaseline.
- Non adhérent à la plaie.
- Favorise le processus de cicatrisation et les changements indolores.
- Facilite l'écoulement des exsudations.
- Stérilisé par irradiation.
- 1 pansement entre 2 feuilles de papier sous sachet pelable individuel.

- Plaies faiblement exsudatives comme les dermabrasions, en phase de bourgeonnement et d'épidermisation.
- Brûlures superficielles (1er degré et 2ème degré superficiel).
- Une boîte de 10
- **DM Classe IIb**

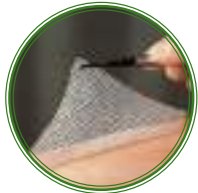

L. 5 x l. 5 cm	13 09 485 001	L. 20 x l. 10 cm	13 09 487 001
L. 10 x l. 10 cm	13 09 486 001	L. 30 x l. 10 cm	13 09 488 001

## SUPRASORB® G

### Pansement hydrogel non adhésif

#### Indications seringue :

- Prise en charge des plaies nécrotiques.

#### Indications pansement :

- Gestion de la douleur nociceptive liée à la plaie.
- Brûlures superficielles du second degré, dommages liés à la radiothérapie.

### Caractéristiques :

- Produit stérile avec une teneur importante en eau.
- Redistribue l'humidité à la plaie.
- Hydrogel auto-adhérent.
- Découpable.
- **DM Classe IIb**

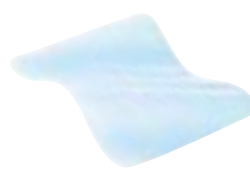

➤ L. 5 x l. 6,5 cm	1 boîte de 5	13 25 074 001
➤ L. 10 x l. 10 cm	1 boîte de 5	13 25 004 001
L. 20 x l. 20 cm	1 boîte de 3	13 25 046 001

## Pansement GRASSOLIND®

- Pansement gras neutre pour le soin des plaies, en particulier en cas de cicatrisation difficile des plaies superficielles (écorchures, déchirures, contusions, brûlures thermiques ou chimiques), de recouvrement des plaies chez le donneur et le receveur (transplantation cutanée), de chirurgie plastique et esthétique (extraction d'ongle, opération de phimosis, etc.).

➤ **DM Classe IIb**



L. 5 x l. 5 cm	1 boîte de 10	13 09 792 001
L. 5 x l. 5 cm	1 boîte de 50	13 09 791 001
L. 10 x l. 10 cm	1 boîte de 50	13 09 794 001
L. 10 x l. 20 cm	1 boîte de 30	13 09 795 001
➤ L. 10 x l. 7,5 cm	1 boîte de 10	13 09 796 001
➤ L. 10 x l. 10 cm	1 boîte de 10	13 09 797 001
➤ L. 20 x l. 20 cm	1 boîte de 10	13 09 798 001

## Pansement stérile CUTIMED® HydroControl

### Pansement régulateur d'humidité pour la prise en charge des plaies sèches et légèrement exsudatives.

- Pansement stérile constitué d'un support en polyuréthane et d'un hydro polymère absorbant, alvéolé et adhérent sur toute sa surface.
- Un support d'application avec bandes rouges, sur la partie supérieure du pansement, en facilite l'application.
- Absorbe ou apporte de l'humidité à la plaie, selon ses besoins
- **DM Classe IIb**

➤ **DM Classe IIb**



➤ L. 7,5 x l. 7,5 cm	1 boîte de 10	13 25 116 001
➤ L. 10 x l. 10 cm	1 boîte de 10	13 25 117 001

## CUTICELL® CLASSIC stérile

- Gaze tissée 100% coton à mailles resserrées.
- Enduite de paraffine neutre, exempte de principe actif.
- Facile à découper.
- Non adhérent, non allergisant et apaisant.
- **DM Classe IIb**



➤ L. 5 x l. 5 cm - 1 boîte de 5	13 09 171 001
➤ L. 10 x l. 10 cm - 1 boîte de 10	13 09 172 001



## Pansement hydrocellulaire super-absorbant VLIWASORB® SENSITIVE

- ✓ Pansement stérile pour utilisation sur des plaies modérément à fortement exsudatives, indiqué pour la gestion des plaies à la condition qu'elles soient modérément à fortement exsudatives, comprenant :
  - les ulcères de la jambe,
  - les escarres,
  - les ulcères du pied diabétique,
  - les plaies chirurgicales déhiscentes.
- ✓ La construction multicouche facilite la gestion de l'exsudat afin de fournir un environnement humide optimal qui favorise une cicatrisation plus rapide de la plaie
- ✓ La compresse absorbante fournit une absorption supérieure et enferme les exsudats afin de minimiser le risque de macération et de dommage de la peau péri lésionnelle.
- ✓ Produit non fabriqué à partir de matières premières contenant du latex naturel.
- ✓ Conditionnement : 1 boîte de 10



NOUVEAU

1	+	L. 20 x l. 30 cm	13 25 123 001	4	+	L. 10 x l. 20 cm	13 25 120 001
2	+	L. 12,5 x l. 12,5 cm	13 25 119 001	5	+	L. 20 x l. 20 cm	13 25 122 001
3	+	L. 15 x l. 25 cm	13 25 121 001				

## Pansement au charbon actif VLIWAKTIV®

### Indications :

- ✓ Traitement des plaies malodorantes.

### Caractéristiques :

- ✓ Compresse absorbante qui neutralise les mauvaises odeurs.
- ✓ Agit comme un antibactérien.
- **DM Classe Is**



L. 10 x l. 10 cm	1 boîte de 20	13 25 031 001
L. 20 x l. 10 cm	1 boîte de 20	13 25 032 001

## SUPRASORB® A Alginate

### Indications :

- ✓ Prise en charge des plaies chroniques ou aiguës fortement exsudatives, superficielles ou profondes (ulcères, escarres, sites de prélèvement de greffons, ...).

### Caractéristiques :

- ✓ Fibre d'alginate de calcium pur, grande capacité d'absorption des exsudats.
- ✓ Formation rapide de gel qui maintient le milieu humide.
- ✓ Doux et souple pour une haute conformabilité.
- ✓ Polymères d'acides alginiques caractérisés par leurs propriétés hémostatiques.
- **DM Classe IIb et Classe III (version A+Ag)**



Mèche



L. 5 x l. 5 cm	1 boîte de 10	13 25 005 001
+	L. 10 x l. 10 cm	13 25 006 001
+	L. 20 x l. 10 cm	13 25 007 001
	Mèche 30 cm / 2 g	13 25 008 001

## VLIWAKTIV® + AG

### Pansement antimicrobien à l'argent et au charbon actif.

- ✓ Vliwaktiv® Ag : antimicrobien à large spectre, efficace contre le SARM et l'ERV.

### Indications :

- ✓ Vliwaktiv® Ag est indiqué pour le traitement des plaies malodorantes présentant une colonisation critique ou à risque d'infection élevée.

### Vliwaktiv® Ag est disponible :

- ✓ En version absorbante (avec un noyau très absorbant) pour les plaies superficielles fortement exsudatives.
- ✓ En version non absorbante (tissu argent/charbon actif dans une enveloppe en non-tissé non adhésive) pour les plaies profondes, en combinaison avec un pansement secondaire approprié.
- **DM Classe IIb**



Non absorbant		Absorbant	
L. 10 x l. 6,5 cm	13 25 033 001	L. 10 x l. 10 cm	13 25 036 001
L. 10 x l. 10 cm	13 25 034 001	L. 20 x l. 10 cm	13 25 037 001
L. 15 x l. 10 cm	13 25 035 001	L. 20 x l. 20 cm	13 25 038 001

## SUPRASORB® A + AG

### Indications :

- ✓ Pour plaies infectées ou présentant un risque d'infection.
- ✓ Prise en charge des plaies chroniques ou aiguës fortement exsudatives, superficielles ou profondes (ulcères, escarres, sites de prélèvement de greffons, ...).

### Caractéristiques :

- ✓ Fibre d'alginate de calcium pur, grande capacité d'absorption des exsudats.
- ✓ Formation rapide de gel qui maintient le milieu humide.
- ✓ Doux et souple pour une haute conformabilité.
- ✓ Polymères d'acides alginiques caractérisés par leurs propriétés hémostatiques.
- **DM Classe III**



L. 5 x l. 5 cm	1 boîte de 10	13 25 028 001
L. 10 x l. 10 cm	1 boîte de 10	13 25 029 001
L. 20 x l. 10 cm	1 boîte de 5	13 25 030 001
	Mèche 30 cm / 2 g	13 25 039 001



## SUPRASORB® X + PHMB

**HydroBalance naturel. Pour plaies infectées.**

- Modérément exsudatives, grâce à la structure unique des fibres biosynthétiques HydroBalance et au PHMB.
- En plus des propriétés de base et des avantages de Suprasorb® X, Suprasorb® X + PHMB contient 0,3 % de polyhexaméthylène biguanide (PHMB), un agent antimicrobien à l'efficacité avérée. Le PHMB exerce son potentiel antimicrobien aussi bien à l'intérieur du pansement qu'à la surface de la plaie et détruit efficacement les micro-organismes tels que les bactéries, les champignons et les levures.
- Suprasorb® X + PHMB existe sous forme de pansement et de mèche.

**Indications :**

- Plaies faiblement à modérément exsudatives, plaies superficielles ou profondes, plaies à risque infectieux, plaies infectées à toutes les phases de la cicatrisation, sites donneur et receveur du greffon, plaies post-opératoires, écorchures, lacération.
- DM Classe III



**Non adhésif - Une boîte de 5**

L. 5 x l. 5 cm	13 25 053 001
L. 9 x l. 9 cm	13 25 052 001
L. 20 x l. 14 cm	13 25 050 001
Mèche L. 21 x l. 2 cm	13 25 051 001

## SUPRASORB® P Sensitive

**Prise en charge des plaies faiblement exsudatives (Border Lite) ou moyennement à fortement exsudatives (Border).**

- Indiqués pour les plaies superficielles (en association avec un pansement primaire) ou profondes telles que : ulcère de jambe, ulcère du pied diabétique, escarre, sutures/agrafes chirurgicales, chirurgies mini-invasives, plaies déhiscents, dermabrasions, déchirures cutanées, sites de prélèvement de greffe.

**Propriétés :**

- Composé de plusieurs couches : couche de contact avec la plaie en silicone, couche de mousse polyuréthane, couche avec rembourrage super-absorbant et un film imperméable à l'eau et perméable à la vapeur d'eau.
- Permet une gestion dynamique des fluides afin de fournir un environnement humide nécessaire pour une cicatrisation rapide et une réduction du risque de macération.
- La couche douce en silicone peut être soulevée puis repositionnée sans perte d'adhérence et peut aider à minimiser la douleur chez les patients ainsi que les traumatismes au niveau des plaies et de la peau environnante lors du changement de pansement.
- La couche de mousse polyuréthane fournit une absorption supérieure et permet d'éloigner les exsudats.

**Border :**

- Le pansement se compose en plus d'une couche avec rembourrage super-absorbant qui fournit une absorption supérieure et permet d'éloigner les exsudats.

DM Classe IIb



**Border Lite - Une boîte de 10**

L. 5 x l. 5 cm	13 25 079 001
L. 8,5 x l. 7,5 cm	13 25 081 001
L. 10 x l. 5 cm	13 25 080 001
L. 10 x l. 10 cm	13 25 082 001
L. 15 x l. 9 cm	13 25 083 001
L. 20 x l. 10 cm	13 25 084 001

**Border - Une boîte de 10**

L. 8,5 x l. 7,5 cm	13 25 085 001
L. 10 x l. 10 cm	13 25 075 001
L. 12,5 x l. 12,5 cm	13 25 076 001
L. 15 x l. 15 cm	13 25 077 001
L. 20 x l. 20 cm	13 25 078 001

## SUPRASORB® X Hydrobalance

**Indications :**

- Prise en charge des plaies faiblement à modérément exsudatives, superficielles ou profondes.

**Caractéristiques :**

- Pansement capable d'absorber et/ou d'hydrater suivant le niveau d'exsudat pour obtenir un milieu humide favorisant la cicatrisation.
  - Pour les plaies à risque d'infection ou infectée, utilisez le Suprasorb X + PHMB.
- DM Classe IIb



L. 5 x l. 5 cm	1 boîte de 5	13 25 043 001
L. 9 x l. 9 cm	1 boîte de 5	13 25 042 001
L. 20 x l. 14 cm	1 boîte de 5	13 25 040 001

## SUPRASORB® P Hydrocellulaire

- Pansement hydrocellulaire avec une haute conformabilité, souple et doux.

**Indications :**

- Prise en charge des plaies chroniques ou aiguës superficielles modérément exsudatives (par exemple : ulcères, escarres, ...).

**Caractéristiques :**

- Mousse de polyuréthane à pores fins et une interface micro-perforé au contact de la plaie.
- Favorise la cicatrisation grâce au maintien du milieu humide, gère efficacement l'exsudat et favorise le confort patient grâce à un retrait facilité.
- Maintien du milieu humide qui préserve les tissus néo-formés lors du retrait.

DM Classe IIb

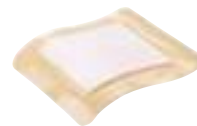

**Adhésif - Une boîte de 10**

L. 7,5 x l. 7,5 cm	13 25 009 001
L. 10 x l. 10 cm	13 25 010 001
L. 15 x l. 15 cm	13 09 302 001

**Adhésif sacrum - Une boîte de 10**

L. 20,5 x l. 18 cm	13 25 059 001
--------------------	---------------

**Non adhésif - Une boîte de 10**

L. 7,5 x l. 7,5 cm	13 25 015 001
L. 10 x l. 10 cm	13 25 016 001
L. 15 x l. 15 cm	13 09 308 001
L. 20 x l. 15 cm	13 09 309 001

## SUPRASORB® H Hydrocolloïde

- Indications pansement Standard :
- Plaies chroniques ou aiguës superficielles faiblement à modérément exsudatives telles que ulcères, escarres, ulcères d'origine diabétique, sites de prélèvement de greffon dermo-épidermique.

**Indications pansement Fin :**

- Plaies superficielles faiblement exsudatives, telles que ulcères, escarres et pieds diabétiques.

**Caractéristiques :**

- Formation de gel lors de l'absorption des exsudats, qui favorise le maintien de la plaie en milieu humide.
- Pansement semi-occlusif.

DM Classe IIa (fin) Classe IIb (standard et sacrum)



**Standard - Une boîte de 10**

L. 10 x l. 10 cm	13 25 019 001
L. 15 x l. 15 cm	13 09 311 001

**Fin - Une boîte de 10**

L. 15 x l. 15 cm	13 09 319 001
<b>Sacrum - Une boîte de 10</b>	
L. 16 x l. 14 cm sacrum	13 25 049 001

## Pansement URGOTUL®

**Interface lipido-colloïde ultra-souple et hautement conforme.**

- Au contact de la plaie, formation d'un gel lipido-colloïde favorisant le processus cicatriciel.
- Cicatrisation en milieu humide.
- Respecte les tissus néo-formés.
- Pas de macération, pas d'adhérence à la plaie, retrait atraumatique et indolore.
- Ultra-souple et très conforme : contact étroit avec toute la surface de la plaie, peut être méché, manipulations et poses facilitées.
- Peut être découpé avec du matériel stérile pour adapter la taille du pansement à la plaie.

⊙ **DM Classe IIb**



L. 10 x l. 10 cm	1 boîte de 25	13 07 050 001
⊕ L. 12 x l. 10 cm	1 boîte de 16	13 09 092 001
⊕ L. 20 x l. 15 cm	1 boîte de 10	13 09 093 001
⊕ L. 10 x l. 40 cm	1 boîte de 10	13 09 094 001

## Pansement URGOTUL® LITE & LITE BORDER

**Pansement hydrocellulaire lipido-colloïde extra-mince.**

- Urgotul Lite est indiqué pour le traitement de toutes les plaies peu exsudatives chroniques (escarres, ulcères) ou aiguës (brûlures du 2e degré, dermabrasions, plaies traumatiques, plaies post-opératoires,...).
- En raison de son caractère non-adhésif, Urgotul Lite est recommandé pour le traitement des plaies dont la peau péri-lésionnelle est fragilisée.

⊙ **DM Classe IIb (G-Med)**



## Pansement URGOTUL® AG LITE & AG LITE BORDER

**Pansement fin absorbant lipido-colloïde pour les plaies peu exsudatives.**

- Interface lipido-colloïde non adhésive imprégnée de sel d'argent.
- Toute l'efficacité de la TLC-Argent : Libération continue et prolongée de l'ion argent.
- Pour maîtriser le risque infectieux.
- Large spectre antibactérien.
- Action bactéricide locale.
- Pour favoriser la cicatrisation.
- Cicatrisation en milieu humide.
- Retrait atraumatique.

⊙ **DM Classe III (BSI)**



<b>LITE - Une boîte de 16</b>		
⊕ L. 12 x l. 10 cm	13 25 329 001	
⊕ L. 20 x l. 15 cm	13 25 330 001	

<b>LITE BORDER - Une boîte de 16</b>		
⊕ L. 10 x l. 6,5 cm	13 25 349 001	
⊕ L. 8 x l. 8 cm	13 25 350 001	

## Pansement URGOTUL® ABSORB

**Pansement absorbant lipido-colloïde.**

- Urgotul Absorb est indiqué pour le traitement de toutes les plaies exsudatives chroniques (escarres, ulcères, pied du diabétique) et aiguës (brûlures du 2ème degré, dermabrasion, plaies traumatiques, plaies post-opératoires...) et pour le traitement local d'appoint de la plaie cancéreuse en association à son traitement spécifique.
- En raison de son caractère non-adhésif, Urgotul Absorb est recommandé pour le traitement des plaies lorsque la peau péri-lésionnelle est fragilisée.

⊙ **DM Classe IIb**



⊕ L. 13 x l. 12 cm	1 boîte de 16	13 25 342 001
⊕ L. 20 x l. 15 cm	1 boîte de 10	13 25 343 001

## Pansement URGOSORB®

**Drainage et absorption.**

- Drainage vertical des exsudats, respect de la peau péri-lésionnelle et pas de macération.
- Forte absorption.
- Déterision et cicatrisation des plaies fortement exsudatives (escarres, ulcères, etc...).
- Hémostase des plaies aiguës ou chroniques hémorragiques.

⊙ **DM Classe IIb**



L. 5 x l. 5 cm	1 boîte de 10	13 09 014 011
⊕ L. 10 x l. 5 cm	1 boîte de 10	13 09 090 011
L. 10 x l. 10 cm	1 boîte de 10	13 09 015 011
⊕ L. 12 x l. 10 cm	1 boîte de 10	13 09 104 011
⊕ L. 20 x l. 10 cm	1 boîte de 10	13 09 016 011
⊕ Mèche - L. 30 x l. 5 cm	1 boîte de 10	13 09 023 011





## Pansement URGOCLEAN®

## Pansement Hydro-détersif Absorbant.

- Comresse stérile, non tissée, composée de fibres hydro-détersives (polyacrylate) à haut niveau d'absorption et de cohésion.
- Cette compresse hydro-détersive est enduite par une matrice lipido-colloïde micro-adhérente (TLC-contact) qui se gélifie facilitant ainsi le drainage des résidus fibreux, le positionnement et le retrait du produit.
- Au contact des exsudats, les particules lipidocolloïdes issues de la TLC-contact se gélifient créant un milieu humide favorable à la déterision.

DM Classe IIb (G-Med)



URGOCLEAN®		
+	L. 10 x l. 6 cm	1 boîte de 16 13 25 371 001
	L. 10 x l. 10 cm	1 boîte de 16 13 25 372 001
+	L. 13 x l. 12 cm	1 boîte de 16 13 25 373 001
+	L. 20 x l. 15 cm	1 boîte de 10 13 25 376 001
+	Mèche - L. 40 x l. 5 cm	1 boîte de 16 13 25 377 001
URGOCLEAN® AG		
+	L. 10 x l. 6 cm	1 boîte de 16 13 25 385 001
+	L. 13 x l. 12 cm	1 boîte de 16 13 25 386 001
+	L. 20 x l. 15 cm	1 boîte de 10 13 25 387 001

## Pansement ALGOPLAQUE®

## Cicatrisation en milieu humide et absorption et drainage des exsudats.

- Imperméable à l'eau (idéal sous la douche ou au bain) et aux bactéries.
- Translucide pour une meilleure surveillance de la plaie.
- Absorption et drainage des exsudats.
- Retrait atraumatique (retrait tangentiel).
- Imperméable aux bactéries (protection contre les contaminants extérieurs).

## Composition :

- Algo plaque est un pansement hydrocolloïde stérile semi-perméable :
- Couche interne composée de particules hydrocolloïdes (carboxyméthylcellulose) incorporées dans un réseau élastomère.
- Couche externe composée d'un support semi-perméable en polyuréthane.

## Contre-indications :

- Algo plaque ne doit pas être utilisé en cas d'infection ou lorsque la peau périlésionnelle est fragile ou lésée.

DM Classe IIb



	L. 10 x l. 10 cm	1 boîte de 25	13 25 305 001
+	L. 10 x l. 12 cm	1 boîte de 10	13 25 304 001
+	L. 15 x l. 15 cm	1 boîte de 10	13 09 034 241
+	L. 20 x l. 20 cm	1 boîte de 10	13 09 035 241

## Pansement URGOSTART®

## Urgostart Interface est indiqué pour le traitement des plaies chroniques (ulcère de jambe, escarres, plaies du pied diabétique) et de plaies aiguës chronisées.

- UrgoStart Interface n'adhère ni à la plaie ni à son pourtour : les renouvellements sont indolores pour le patient et atraumatiques pour les tissus néoformés de la plaie.
- Les propriétés UrgoStart Interface
  - accélération de la cicatrisation (Etude Explorer The LANCET 1er mars 2018)
  - maintien d'un milieu humide favorable à la cicatrisation
  - retrait atraumatique et indolore pour les patients
  - très conforme

## Indications :

- UrgoStart Interface est indiqué pour le traitement des plaies chroniques (ulcères de jambe, escarres, plaies du pied diabétique) et des plaies aiguës chronisées

DM Classe IIb (G-Med)



URGOSTART® - 1 boîte de 16		
+	L. 13 x l. 12 cm	13 09 004 001
+	L. 20 x l. 15 cm	13 09 003 001
URGOSTART® INTERFACE - 1 boîte de 16		
+	L. 7 x l. 5 cm	13 25 390 001
+	L. 13 x l. 12 cm	13 25 392 001
+	L. 20 x l. 15 cm	13 25 393 001

URGOSTART® BORDER - 1 boîte de 16		
+	L. 8 x l. 8 cm	13 25 394 001
+	L. 13 x l. 13 cm	13 25 395 001

## Pansement URGOSTART® + BORDER

## UrgoStart Border est indiqué dans le traitement des plaies exsudatives : plaies chroniques (escarres, ulcères de jambes, plaies du pied diabétique) et plaies aiguës chronisées.

- Accélération de la cicatrisation (étude Challenge FI-09-01-310 3078)
- Absorption des exsudats et drainage limitant le risque de macération
- Maintien d'un milieu humide favorable à la cicatrisation
- Retrait atraumatique et indolore pour les patients
- Bords siliconés adhésifs waterproof
- Très confortable et facilement repositionnable

## Renouvellement du pansement :

- Le pansement UrgoStart Border se renouvelle tous les 2 à 4 jours, et jusqu'à 7 jours en fonction du volume des exsudats et de l'état clinique de la plaie.
- La durée de traitement préconisée doit être de 8 semaines minimum

DM Classe IIb (G-Med)



1 boîte de 16					
+	L. 8 x l. 8 cm	13 25 362 001	+	L. 20 x l. 15 cm	13 25 364 001
+	L. 13 x l. 13 cm	13 25 363 001	+	Sacrum - L. 20 x l. 20 cm	13 25 365 001

## Gel URGO HYDROGEL®

## Hydrogel pour la détersion des plaies nécrotiques sèches.

- Gel stérile composé d'un polymère polysaccharidique naturel dispersé en phase aqueuse.
- Donneur d'eau depuis sa matrice polysaccharidique vers le tissu nécrosé.
- Hydratation du tissu nécrotique, aidant à décoller la croûte nécrotique sans nécessiter de parage mécanique.
- Viscosité élevée.
- Gel extrêmement cohésif.
- Ne coule pas.
- Utilisation d'Urgohydrogel sous pansement occlusif (Algo plaque Film®) évitant au gel de se déshydrater en superficie.
- Poids : 15 g.

DM Classe IIb



1 boîte de 10 tubes de 15 g

13 09 013 001



## Pansement HYDROCLEAN ADVANCE® Cavity

- Pansement irrigo-absorbant, de première intention, pour nettoyer les plaies cavitaires ou à mécher, exsudatives ou sèches, infectées ou non : ulcères, escarres, plaies du pied diabétique, kystes pilonidaux, plaies traumatiques, plaies post-opératoires en retard de cicatrisation. Les plaies stagnantes, atones.
- Boîte de 10.



1	⊕ Ø 4 cm	13 09 349 001	4	⊕ L. 7,5 x l. 7,5 cm	13 09 352 001
2	⊕ Ø 5,5 cm	13 09 350 001	5	⊕ L. 10 x l. 10 cm	13 09 353 001
3	⊕ L. 8 x l. 4 cm (ovale)	13 09 351 001			

## Pansement HYDROCLEAN® Advance

Pansement irrigo-absorbant, de première intention, pour la détersion de toutes les plaies planes, sèches ou exsudatives, infectées ou non.

Avantages :

- Élimine les tissus nécrotiques et la fibrine par détersion autolytique
- Réduit la charge bactérienne et le risque infectieux
- Stimule la formation du tissu de granulation et minimise les odeurs
- Boîte de 10.



1	⊕ Ø 3 cm	13 25 406 001	5	⊕ L. 7,5 x l. 7,5 cm	13 25 404 001
2	⊕ Ø 4 cm	13 25 401 001	6	⊕ L. 10 x l. 10 cm	13 25 405 001
3	⊕ Ø 5,5 cm	13 25 402 001	7	⊕ L. 14 x l. 8 cm (ovale)	13 25 407 001
4	⊕ L. 8 x l. 4 cm (ovale)	13 25 403 001		⊕ L. 17 x l. 10 cm	13 25 408 001

## Pansement ATRAUMAN®

- Pansement interface gras sans principe actif, stérile, à usage unique, pour le traitement des plaies superficielles aiguës (brûlures, plaies traumatiques) et chroniques (ulcères, escarres, pieds diabétiques) de quelconque nature.
- Absence de colophane.
- ⊕ DM Classe IIb



⊕ L. 10 x l. 10 cm	1 boîte de 10	13 09 649 001
--------------------	---------------	---------------

## Pansement HYDROCOLL®

- Pansements hydrocolloïdes stériles à usage unique pour le soin des plaies faiblement à modérément exsudatives.

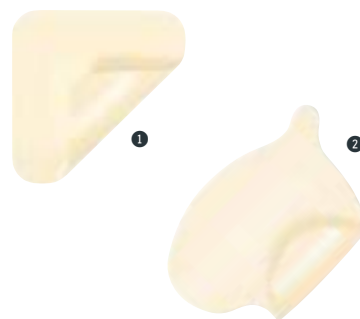

1 HYDROCOLL® - 1 boîte de 10		
⊕ L. 5 x l. 5 cm		13 09 690 001
⊕ L. 7,5 x l. 7,5 cm		13 09 691 001
⊕ L. 10 x l. 10 cm		13 09 692 001
⊕ L. 15 x l. 15 cm		13 09 693 001
⊕ L. 20 x l. 20 cm		13 09 694 001
HYDROCOLL® CONCAVE - 1 boîte de 10		
⊕ L. 15 x l. 13,5 cm		13 09 700 001
HYDROCOLL® THIN - 1 boîte de 10		
⊕ L. 5 x l. 5 cm		13 09 695 001
⊕ L. 7,5 x l. 7,5 cm		13 09 696 001
⊕ L. 10 x l. 10 cm		13 09 697 001
⊕ L. 15 x l. 15 cm		13 09 698 001
2 HYDROCOLL® SACRAL - 1 boîte de 10		
⊕ L. 18 x l. 18 cm		13 09 699 001

## Gel HYDROSORB®

- Pansement hydrogel pour la détersion des plaies chroniques sèches superficielles ou profondes : ulcères, escarres.



⊕ 1 boîte de 5 tubes de 8 g	13 09 674 001
⊕ 1 boîte de 10 tubes de 15 g	13 09 675 001

# CHAMPS OPÉRATOIRES, DE SOINS & D'APPROCHES

## Champ de chirurgie stérile

- Champ de chirurgie hautement absorbant en polypropylène, laminé.
- Composé de deux couches :  
1 couche en polypropylène 28 g (fibres absorbantes en non tissé) et 1 couche en polyéthylène 25 g (film plastique imperméable).

DM Classe I



### 1 boîte de 50

L. 45 x l. 37 cm	13 10 100 011
L. 50 x l. 50 cm	13 10 101 011
L. 75 x l. 50 cm	13 10 102 011
L. 90 x l. 75 cm	13 10 103 011

### 1 boîte de 20

L. 150 x l. 100 cm	13 10 104 011
L. 200 x l. 150 cm	13 10 105 011
L. 240 x l. 150 cm	13 10 106 011

## Champ opératoire 3M™ Steri-Drape™

- Champ à usage unique en non tissé.
- Conforme à la directive 93/42 CEE.

DM Classe I

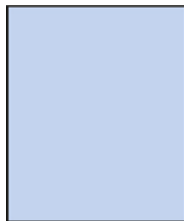

L. 90 x l. 75 cm	1 boîte de 30	13 10 003 011
------------------	---------------	---------------

## Champ de soins stérile\*

- Bilaminé imperméable et absorbant (polypropylène + polyéthylène).
- Conforme à la Directive 93/42/CEE.
- Conforme aux exigences de Haute Performance (HP) de la norme EN 13795.
- Sans latex.

DM Classe I

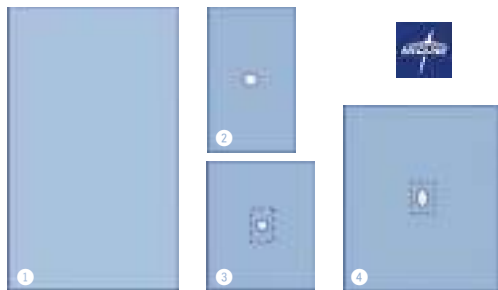

1 Simple	L. 150 x l. 90 cm	1 boîte de 28	13 10 103 001
2 À fenêtre - Ø 7 cm	L. 75 x l. 45 cm	1 boîte de 60	13 10 100 001
3 À fenêtre adhésive Ø 5 cm	L. 60 x l. 50 cm	1 boîte de 80	13 10 101 001
4 À fenêtre adhésive ovale L. 8 x l. 6 cm	L. 90 x l. 75 cm	1 boîte de 40	13 10 102 001

## Champ stérile FOLIODRAPE® PROTECT

- Champ de soins stérile en non tissé absorbant et imperméable pour la protection stérile du patient conformes à la norme EN 13795.
- 1 couche de non-tissé absorbant en polypropylène.
- Stérile.

DM Classe I



<b>1 Champ simple</b>			
L. 45 x l. 37 cm	1 boîte de 125		13 10 016 001
L. 90 x l. 75 cm	1 boîte de 35		13 10 082 001
<b>2 Champ à fenêtre centrée Ø 7 cm</b>			
L. 75 x l. 45 cm	1 boîte de 65		13 10 087 001
L. 60 x l. 50 cm	1 boîte de 70		13 10 089 001

## Champ d'approche stérile RAUCODRAPE®

- Indications : drapage opératoire stérile pour intervention chirurgicale.
- Les champs d'approche Raucodrape® sont en 2 couches :  
- 1 couche en non-tissé polypropylène.  
- 1 couche en film polyéthylène.
- Ces produits sont hautement absorbants, résistants aux déchirures, imperméables aux liquides et bactéries, faciles à utiliser et répondent aux exigences de la norme ISO 13795-3.
- Champs à usage unique.
- Sans latex.

DM Classe Is



1 L. 90 x l. 75 cm	1 boîte de 40	13 10 078 001
2 L. 150 x l. 100 cm	1 boîte de 27	13 10 076 001
3 L. 180 x l. 150 cm	1 boîte de 13	13 10 077 001

## Champ fenêtre centrée stérile RAUCODRAPE®

- Indications : drapage opératoire stérile pour intervention chirurgicale.
- Les champs d'approche Raucodrape® sont en 2 couches :  
- 1 couche en non-tissé polypropylène.  
- 1 couche en film polyéthylène.
- Ces produits sont hautement absorbants, résistants aux déchirures, imperméables aux liquides et bactéries, faciles à utiliser et répondent aux exigences de la norme ISO 13795-3.
- Champs à usage unique.
- Sans latex.

DM Classe Is



<b>Non adhésif</b>			
1 L. 75 x l. 45 cm	1 boîte de 130		13 10 070 011
<b>Adhésif</b>			
2 L. 60 x l. 50 cm	1 boîte de 70		13 10 019 001
3 L. 90 x l. 75 cm	1 boîte de 40		13 10 072 001

## Champ d'approche stérile

- Indications : drapage opératoire stérile pour intervention chirurgicale.
- Les champs de soins sont en 2 couches light :  
- 1 couche en non-tissé polypropylène.  
- 1 couche en film polyéthylène.
- Ces produits sont hautement absorbants, résistants aux déchirures, imperméables aux liquides et bactéries, faciles à utiliser et répondent aux exigences de la norme ISO 13795-3.
- Champs à usage unique.
- Sans latex.



1 L. 45 x l. 37,5 cm	1 boîte de 40	13 10 059 001
2 L. 75 x l. 45 cm	1 boîte de 25	13 10 058 001
3 L. 90 x l. 75 cm	1 boîte de 38	13 10 018 001

# TABLEAU DE TAILLES & MENTIONS

## TABLEAU DE CORRESPONDANCE DES TAILLES

### Grenouillères PHARMAOUEST (P. 118)

	Taille : S	Taille : M	Taille : L	Taille : XL	Taille : 2XL	Taille : 3XL
Équivalent	38/40	42/44	46/48	50/52	54/56	58/60
Tour de taille	63/72	72/79	79/87	87/103	103/119	119/135
Tour de bassin	90/100	100/108	108/116	116/128	128/140	140/158

### Grenouillères BENEFACTOR (P. 119-120)

	Taille : 1 - S	Taille : 2 - M	Taille : 3 - L	Taille : 4 - XL	Taille : 5 - 2XL	Taille : 6 - 3XL
Tour de poitrine	86/92	93/99	100/106	107/122	123/128	129/132
Tour de bassin	84/89	90/96	97/103	104/110	111/117	118/124

### Grenouillères SOLAISE (P. 121)

	Taille : XS	Taille : S	Taille : M	Taille : L	Taille : XL	Taille : 2XL	Taille : 3XL	Taille : 4XL	Taille : 5XL
Équivalent	34/36	38/40	42/44	46/48	50/52	54/56	58/60	62/64	66/68
Tour de poitrine (cm)	87/92	93/97	98/102	103/107	108/113	114/120	121/127	128/136	137/143
Tour de taille (cm)	60/75	76/82	83/89	90/96	97/104	105/112	113/120	121/128	129/136

### Sous-vêtements BENEFACTOR (P. 122 et 161)

FEMME	Taille : 1 - S	Taille : 2 - M	Taille : 3 - L	Taille : 4 - XL	Taille : 5 - 2XL	Taille : 6 - 3XL	Taille : 7 - 4XL
Équivalent	36/38	40/42	44/46	48/50	52/54	56/58	60/62
Tour de poitrine	86/92	93/99	100/106	107/122	123/128	129/132	133/146
Tour de bassin	90/96	97/102	103/107	108/114	115/122	123/130	131/138

HOMME	Taille : 2 - S	Taille : 3 - M	Taille : 4 - L	Taille : 5 - XL	Taille : 6 - 2XL	Taille : 7 - 3XL	Taille : 8 - 4XL
Équivalent	36/38	40/42	44/46	48/50	52/54	56/58	60/62
Tour de poitrine	81/88	89/96	97/104	105/112	113/120	121/128	129/136
Tour de bassin	84/89	90/96	97/103	104/110	111/117	118/124	125/132

### T-shirt Posture Shirt SISSEL® (P. 204)

HOMME	Taille : S	Taille : M	Taille : L	Taille : XL
Équivalent	44-46	48-50	50-52	52-54
Tour de poitrine	93 cm	99 cm	105 cm	111 cm
Tour de taille	92 cm	98 cm	104 cm	110 cm

FEMME	Taille : XS	Taille : S	Taille : M	Taille : L
Équivalent	34-36	36-38	38-40	40-42
Tour de poitrine	81 cm	87 cm	93 cm	99 cm
Tour de taille	80 cm	86 cm	92 cm	98 cm

### Blouse TED, pantalon ALEX et tunique UGO (P. 397-398)

	Taille : 0	Taille : 1	Taille : 2	Taille : 3	Taille : 4	Taille : 5
Équivalent	36/38	40/42	44/46	48/50	52/54	56/58
Tour de poitrine	89/93	94/101	102/108	109/116	117/124	125/131
Tour de taille	72/78	79/86	87/94	95/102	103/110	111/118
Tour de bassin	88/93	94/100	101/105	106/113	114/119	120/126

### Blouse ISY, tunique EMA, ÉLO, MÉL, KIM, LOU, MAG, LINE, LÉA et pantacourt ANAÏS (P. 397-398-399-400)

	Taille : 0	Taille : 1	Taille : 2	Taille : 3	Taille : 4	Taille : 5
Équivalent	36/38	40/42	44/46	48/50	52/54	56/58
Tour de poitrine	80/86	87/93	94/102	103/110	111/121	122/132
Tour de taille	62/68	69/76	77/84	85/97	98/109	110/121
Tour de bassin	89/95	96/102	103/110	111/119	120/129	130/140

### Tunique TOM, AVA, LINA, LOUNA, blouse LEXY, SACHA, GAEL et pantalon AXEL (P. 397-398)

	Taille : 0	Taille : 1	Taille : 2	Taille : 3	Taille : 4	Taille : 5
Équivalent	36	38/40	42/44	46/48	50/52	54/56

## MENTIONS

- (1) Dangereux - respectez les précautions d'emploi.
- (2) Dangereux - respectez les précautions d'emploi. Utilisez les biocides avec précaution. Avant toute utilisation, lisez l'étiquette et les informations concernant le produit.
- (3) Dangereux - respectez les précautions d'emploi. Dispositif médical. Avant toute utilisation, lisez l'étiquette et les informations concernant le produit.
- (4) Dangereux - respectez les précautions d'emploi. Utilisez les biocides avec précaution. Avant toute utilisation, lisez l'étiquette et les informations concernant le produit. Avant toute utilisation, assurez-vous que celle-ci est indispensable, notamment dans les lieux fréquentés par le grand public.
- (5) Avant toute utilisation, lisez l'étiquette et les informations concernant le produit.
- (6) Dispositif médical de classe I selon la directive 93-42-CE modifiée par la directive 2007-47-CE. Les dispositifs médicaux sont des produits de santé réglementés qui portent, au titre de cette réglementation, le marquage CE.
- (7) Dangereux - Respectez les précautions d'emploi. Utilisez les biocides avec précaution. Dispositif médical. Avant toute utilisation, lisez l'étiquette et les informations concernant le produit.
- (8) Dangereux - Respectez les précautions d'emploi. Utilisez les biocides avec précaution. Avant toute utilisation, lisez l'étiquette et les informations concernant le produit. Avant toute utilisation, assurez-vous que celle-ci est indispensable, notamment dans les lieux fréquentés par le grand public. Privilégiez chaque fois que possible les méthodes alternatives et les produits présentant le risque le plus faible pour la santé humaine et animale et pour l'environnement.
- (9) Dangereux - Respectez les précautions d'emploi. Produit biocide (Groupe 1 - TP2, 3 & 4). Utilisez les biocides avec précaution. Avant toute utilisation, lisez l'étiquette et les informations concernant le produit. Avant toute utilisation, assurez-vous que celle-ci est indispensable, notamment dans les lieux fréquentés par le grand public. Privilégiez chaque fois que possible les méthodes alternatives et les produits présentant le risque le plus faible pour la santé humaine et animale et pour l'environnement.
- (10) Avant utilisation de l'appareil, lisez les instructions.
- (11) Dispositif médical de Classe I. Marquage CE2797. 3M Deutschland GmbH, Allemagne. Lire attentivement la notice avant toute utilisation. Distribué par 3M France, 1 Parvis de l'Innovation, 95006 CERGY-PONTOISE Cedex France.
- (12) Dispositif médical de classe IIa selon la Directive 93/42 CEE. Marquage CE0086. 3M Deutschland GmbH, Allemagne. Lire attentivement la notice et les recommandations avant toute utilisation - Distribuées par 3M France - 95006 Cergy-Pontoise Cedex.
- (13) Les masques 3M sont des dispositifs médicaux de Classe I selon la Directive 93/42 CEE. Marquage CE. 3M Deutschland GmbH (pour les 3 plis), 3M UK PLC (pour les masques respiratoires). Lire attentivement la notice et les recommandations avant toute utilisation - Distribué par 3M France, 1 Parvis de l'Innovation, 95006 CERGY-PONTOISE Cedex France.
- (14) Dispositif médical portant à ce titre le marquage CE. 3M Poland Manufacturing Sp z o.o., Pologne. Lire attentivement la notice avant toute utilisation. Distribués par 3M France, 1 Parvis de l'Innovation, 95006 CERGY-PONTOISE Cedex France.
- (15) Lire attentivement la notice avant emploi.
- (16) Dispositifs médicaux de Classe I. Marquage CE. Lire attentivement la notice avant toute utilisation. \*99% des ingrédients actifs selon directive CE 84/449. 3M Deutschland GmbH, Allemagne. Lire attentivement la notice et les mentions sur les emballages avant toute utilisation. Distribué par 3M France, 1 Parvis de l'Innovation, 95006 CERGY-PONTOISE Cedex France.
- (17) Les pansements Nexcare® Aqua 360®, Aqua Tatoo : DM Classe IIa selon la Directive 93/42 CEE. Marquage CE0086. Blood stop, DM Classe IIa selon Directive 93/42. Marquage CE0297. 3M Deutschland GmbH, Allemagne. Active 360®, DM Classe I. Marquage CE. 3M Poland Manufacturing Sp. z o.o., Pologne. Lire attentivement la notice avant utilisation. Distribué par 3M France, 1 Parvis de l'Innovation, 95006 CERGY-PONTOISE Cedex France.
- (18) Dispositif médical de Classe Is. CE2797. 3M Deutschland GmbH. Lire les informations figurant sur l'emballage ou la notice avant utilisation.
- (19) Dispositifs médicaux de Classe I (stéthoscopes acoustiques) et de Classe IIa (stéthoscopes électroniques). Marquage CE (stéthoscopes acoustiques) et CE2797 (stéthoscopes électroniques). Lire attentivement la notice et les recommandations avant toute utilisation. 3M Deutschland GmbH, Allemagne - Distribué par 3M France, 1 Parvis de l'Innovation, 95006 CERGY-PONTOISE Cedex France.
- (20) Produit de santé réglementé portant à ce titre le marquage CE. 3M Poland Manufacturing Sp. Z.o.o., Pologne. Avant toute utilisation, se reporter au mode d'emploi inséré dans la boîte.
- (21) Dispositif médical classe I. Marquage CE. 3M Deutschland GmbH, Allemagne. Lire attentivement la notice avant toute utilisation. Distribué par 3M France, 1 Parvis de l'Innovation, 95006 CERGY-PONTOISE Cedex France.

- A**
- Abaisse-langue ..... 410
  - Abattant WC ..... 60
  - Accroche-canne ..... 127
  - Adaptateur luer ..... 439
  - Agenouilloir ..... 82
  - Agrafeuse cutanée ..... 427
  - Aide au massage cardiaque ..... 335, 342
  - Aiguille de mésothérapie ..... 432
  - Aiguille de phlébologie ..... 432
  - Aiguille de prélèvement ..... 440
  - Aiguille hypodermique ..... 432
  - Aiguille spinale ..... 432
  - Aimant oculaire ..... 421
  - Alarme ..... 94
  - Alcool ..... 364, 365
  - Alèse de lit ..... 151, 154, 157, 159 160
  - Alèse pour fauteuil ..... 160
  - Amplificateur auditif ..... 100
  - Ampoule d'otoscope ..... 284, 289, 290
  - Anse de Billeau ..... 421
  - Anse de Snellen ..... 421
  - Anti-acarien ..... 206
  - Anti-adhésif ..... 464
  - Anti-moustique ..... 343
  - Antidérapant ..... 106
  - Appareil de désinfection UV ..... 372
  - Appareil de massage ..... 200
  - Appareil piqûres insectes ..... 206
  - Applicateur de lotion corporelle ..... 68
  - Après-rasage ..... 187
  - Après-shampooing ..... 177
  - Arceau de lit ..... 23
  - Armoire de secours ..... 339
  - Armoire à pharmacie ..... 344
  - Arnica ..... 181, 343
  - Aspirateur ..... 381
  - Aspirateur de mucosités ..... 349
  - Assiette ..... 105, 106
  - Assise anti-glisse ..... 6, 142
  - Assouplissant ..... 382
  - Attache-poignets ..... 147
  - Attelle ..... 29, 112
  - Attelle modelable ..... 351
  - Attelle à dépression ..... 351
  - Auto-diffuseur de parfum ..... 215
  - Autotest antigénique ..... 310
  - Aérosol ..... 221, 308
- B**
- Bac de désinfection ..... 372
  - Bac à shampooing ..... 57
  - Bactéricide ..... 213
  - Balayette ..... 65
  - Balle de rééducation ..... 239
  - Bandage tubulaire ..... 112
  - Bande Extensa Plus ..... 453
  - Bande adhésive ..... 453
  - Bande de compression ..... 456
  - Bande de contention ..... 452, 453, 460
  - Bande de crêpe ..... 452
  - Bande de plâtre ..... 457
  - Bande de résine ..... 457
  - Bande de rééducation ..... 238
  - Bande extensible ..... 452
  - Bande élastique ..... 453
  - Bandelette urinaire ..... 310
  - Barre d'appui ..... 52, 53, 54, 55
  - Barrière de lit ..... 20, 22
  - Bassin de lit ..... 63
  - Baume apaisant ..... 229
  - Baume de massage ..... 181, 228
  - Baume à lèvres ..... 183
  - Bavoir ..... 108, 109, 33, 34, 35, 167
  - Beurre de karité ..... 178
- B**
- Biberon ..... 240
  - Bidet amovible ..... 65
  - Bidet sur pied ..... 62
  - Bilirubinomètre ..... 302
  - Bistouri à usage unique ..... 425, 426
  - Blouse de protection ..... 394
  - Blouse médicale ..... 397, 398
  - Blouse visiteur ..... 392
  - Blouse à usage unique ..... 392, 393, 394
  - Bocal à urine ..... 64
  - Bock à injection ..... 65
  - Bock à lavement ..... 65, 431
  - Body intraversable ..... 161
  - Bol ..... 105
  - Bombe de froid ..... 235
  - Bonnet de bain ..... 66
  - Bonnet de protection ..... 145, 146
  - Bottes de marche ..... 150
  - Bouchon d'oreille ..... 396
  - Bouchon luer lock ..... 441, 442
  - Bougie de massage ..... 231
  - Bougie parfumée ..... 215
  - Bouillotte ..... 197, 198
  - Boxer intraversable ..... 161
  - Boîte de petite chirurgie ..... 422
  - Boîte pour lames ..... 423
  - Boîte à dentier ..... 72
  - Boîte à instruments ..... 422
  - Boîte à instruments aluminium ..... 422
  - Bracelet d'identification ..... 242
  - Brancard ..... 350
  - Brassard pour tensiomètre ..... 272, 441
  - Brassière ..... 122
  - Brise pilule ..... 88
  - Brosse cervicale ..... 423
  - Brosse chirurgicale ..... 430
  - Brosse de bain ..... 67, 68, 69
  - Brosse pour le corps ..... 68, 69
  - Brosse pour le dos ..... 67, 69, 173
  - Brosse pédicure ..... 67, 68
  - Brosse urinal ..... 64
  - Brosse à cheveux ..... 69, 173
  - Brosse à dents ..... 72
  - Brosse à ongles ..... 66, 173
  - Brosse à pieds ..... 66, 68
  - Brossette dentaire ..... 72
  - Broyeur de comprimés ..... 90
  - Brumisateur ..... 189
  - Bâtonnet glycérimé ..... 416
  - Bâtonnet soin de bouche ..... 415
  - Bâtonnet soin de nez ..... 415
  - Béquille au genou ..... 148
- C**
- Cache-œil ..... 331
  - Cadre de toilette ..... 60
  - Cale de positionnement ..... 30, 31
  - Cale porte ..... 75
  - Cale-nuque ..... 202
  - Canne ..... 123, 124, 125
  - Canne anglaise ..... 126, 127
  - Canne pliante ..... 124, 125
  - Canule d'aspiration ..... 347
  - Canule de Guedel ..... 347
  - Cape polaire ..... 196
  - Cardiotocographe ..... 302, 303
  - Carré d'essuyage ..... 163
  - Carré de soins ..... 164
  - Cartes à jouer ..... 81
  - Casaque à usage unique ..... 394
  - Casque TV ..... 98
  - Casque de protection ..... 145, 147
  - Cathéter intraveineux ..... 437, 438
  - Ceinture Coldhot ..... 233
  - Ceinture abdominale ..... 199
  - Ceinture chauffante ..... 199
  - Ceinture de maintien ..... 137
  - Ceinture de transfert ..... 141
  - Ceinture lombaire ..... 149, 199
  - Chaise de douche ..... 42, 43, 49
  - Chaise de massage ..... 253
  - Chaise garde-robe ..... 60, 61, 62
  - Chaise haute ..... 108
  - Chaise hygiénique ..... 60, 61
  - Chaise percée ..... 62
  - Chaise portoir ..... 350
  - Chaise salle d'attente ..... 249
  - Champ de soins ..... 477
  - Champ opératoire ..... 477
  - Chancelière chauffante ..... 195
  - Change anatomique ..... 154
  - Change complet ..... 151, 152, 243
  - Change complet junior ..... 156, 243
  - Change complet pour bébé ..... 243
  - Chariot de courses ..... 135
  - Chariot transport ..... 21
  - Charlotte à usage unique ..... 396
  - Chauffe-matelas ..... 193
  - Chaufferette ..... 234
  - Chausse-pied ..... 77
  - Chaussettes antidérapantes ..... 117
  - Chaussettes de compression ..... 113
  - Chaussettes pour diabétique ..... 113
  - Chaussures ..... 114, 405, 406
  - Chemise patient ..... 401
  - Chemise à usage unique ..... 392
  - Chiffon de nettoyage ..... 370, 371
  - Chlorhexidine ..... 365
  - Cica-R ..... 183
  - Ciseaux bouts ronds ..... 192
  - Ciseaux cuticule ..... 192
  - Ciseaux lentille ..... 192
  - Ciseaux qualité bloc ..... 417
  - Ciseaux qualité service ..... 419
  - Ciseaux à ongles ..... 192, 420
  - Ciseaux à usage unique ..... 417
  - Ciseaux à volaille ..... 107
  - Civière ..... 350
  - Clamp de Barr ..... 347
  - Coffret débrillateur ..... 336
  - Colle cutanée ..... 428
  - Collecteur de déchets ..... 448
  - Collier cervical ..... 351
  - Combinaison à usage unique ..... 394
  - Compresse d'alcool ..... 364
  - Compresse de froid instantané ..... 235
  - Compresse de gaze ..... 449, 450
  - Compresse de lin ..... 198, 199
  - Compresse de paraffine ..... 234
  - Compresse oculaire ..... 450, 466
  - Compresse thermique ..... 233, 234, 235
  - Comprimé de stérilisation ..... 241
  - Controlleur pression pneus ..... 138
  - Coquetier antidérapant ..... 106
  - Cordon pour électrodes ..... 307
  - Corps de prélèvement ..... 439
  - Correcteur nocturne ..... 111
  - Coton ..... 188, 244, 451
  - Coton tige ..... 188, 244
  - Couette ..... 38
  - Coupe-ceinture ..... 341
  - Coupe-cors ..... 192
  - Coupe-ongles ..... 191, 192
  - Coupelle d'allaitement ..... 240
  - Coussin ..... 30, 252
  - Coussin bouée ..... 32
  - Coussin bébé ..... 242
  - Coussin chauffant ..... 194, 195, 198, 201, 202
  - Coussin d'allaitement ..... 242
  - Coussin d'assise ..... 203
  - Coussin de confort ..... 24, 202, 204



Coussin de positionnement	24, 203
Coussin de rééducation	238
Coussin de voyage	203
Coussin hémostatique	341
Coussin lombaire	57, 203, 204
Coussin prévention des escarres	28
Coussin rehausse-jambes	24
Coussin relève-jambes	24
Coussin thermique	233, 234, 235
Coussin viscoélastique	29
Coussin à air	28
Coussinet de sein	241
Coussinet orteils	111
Coussinet talon	111
Coussins de cale	252
Couverts	101, 102
Couverture antifeu	342
Couverture bactériostatique	352
Couverture chauffante	193
Couverture de survie	341, 352
Couverture polaire	196
Couvre siège	203
Couvre-chaussures	396
Crachoir	72
Crayon dermatographique	430
Crochet pour poche à urine	162
Cryothérapie	429
Crème change	245
Crème de massage	228, 229, 230, 231
Crème hydratante	165, 166, 245
Crème isolante	165
Crème lavante	163
Crème mains	169, 170, 171, 172, 174, 184, 356
Crème pieds	170, 184
Crème pieds et jambes	220
Crème protectrice	166, 168, 186
Crème rafraîchissante	232
Crème réparatrice	165, 168
Culotte intraversable	161, 162
Cupule	422
Cure-dents	72
Cure-oreilles	421
Curette de Brocq	421
Curette dermique	421, 426
Cuvette	75

**D**

Dermatoscope	292
Desserte déambulateur	130
Diapason	421
Diffuseur	214
Diffuseur d'huiles essentielles	217
Diffuseur de parfum	214
Disque de transfert	142
Disque rotatif	142
Distributeur d'essuie-mains	385
Distributeur de gouttes	90
Distributeur de papier toilette	385, 386
Distributeur de savon	354, 356, 357, 358, 361
Divan d'examen	246, 247
Doigtier	391
Doigtier en cuir	342
Doigtier protecteur orteils	112
Doppler	302
Douchette	57
Dragonne	127
Drap	39
Drap d'examen	407, 408, 409
Drap de brancard	352
Drap de lit	160
Drap de transfert	142, 350
Drap housse	21, 39, 40, 160
Drap housse de brancard	352

Drap housse éponge	253
Drap plat	407
Drap-housse bactériostatique	352
Duvet bactériostatique	352
Déambulateur	128, 129
Débitmètre	308, 309
Décapsuleur de médicaments	90
Déchausseeur	77
Défibrillateur	332, 333, 334, 335, 336
Déshumidificateur d'air	211
Désinfectant instrumentation	373, 374, 375
Désinfection de surface	366, 367, 368, 369, 370
Désinfection instrumentation	373, 374, 375
Désinfection lave-bassin	65
Désinfection par voie aérienne	377
Désinsectiseur	206
Désodorisant	213, 214, 215, 379
Désodorisant chaussure	191, 213
Détachant	368
Détartrant sanitaire	366
Détergeant désinfectant	259, 367, 378, 381

**E**

ECG	296, 297, 298, 299
Eau de Cologne	168, 189
Eau de toilette	186, 189
Eau gélifiée	343
Eau micellaire	244
Eau nettoyante	245
Embout de canne	127
Embout débitmètre	308
Enfile-bas	76
Enfile-boutons	77
Enfile-chaussettes	76, 77
Entretien véhicule	138
Essuie-mains	383, 384, 385
Essuie-tout	387
Extracteur de lames	425
Écharpe chauffante	196
Écharpe multi-usages	149
Écharpe triangulaire	341
Échelle de lecture	331
Échelle de lit	23
Échographe	304
Écouvillon	415
Électrode ECG	306, 307
Électrode de stimulation	225
Électrostimulateur	223, 224
Élévateur de bain	51
Élévateur de bain	51
Éponge de bain	173
Éponge lave-dos	67
Éthylotest	309
Étui à lunettes	88

**F**

Fauteuil de douche	44
Fauteuil de pesée	327
Fauteuil de repos	17, 249
Fauteuil de transfert	139
Fauteuil releveur	5, 6, 7, 8, 9, 10, 11, 12, 13, 14, 15, 16
Fauteuil roulant	136
Fauteuil à pousser	4, 5
Filet antidérapant	75
Filet tubulaire	449
Film protecteur	165
Film étirable	234
Fixateur frottis	423
Flacon à urine	310

**G**

Gaine de stérilisation	376
Gant d'examen	388, 389, 390, 391
Gant de massage	173
Gant de toilette	39, 163, 164, 166, 167
Gant démaquillant	188
Gants d'hygiène polyéthylène	391
Gants d'intervention	389
Gants de toilette	164
Gants dermatologiques	391
Garrot	444
Garrot d'urgence	341
Gel calmant	229
Gel chauffant	229
Gel de contact	305
Gel de massage	181, 227, 228, 232
Gel dermatologique	184
Gel douche	169, 170, 171, 184, 185
Gel hydroalcoolique	359, 360, 361
Gel hydroalcoolique fluorescent	358
Gel hygiène intime	187
Gel lavant	166, 183, 184, 245
Gel lubrifiant	348, 423
Gel nettoyant	244
Gel rafraîchissant	181, 186, 229
Genouillères	82
Gilet postural	205
Glissière	77
Gobelet gradué	87
Goniomètre	238
Grattoir de Brocq	421
Grenouillère	118, 119, 120, 121
Grille urinoir	213
Grip pour stylo	75
Guidon de transfert	140
Guéridon	246, 247, 250
Gélifiant	60
Générateur d'aérosol	377

**H**

Haricot	75, 422
Horloge	95, 96, 97, 98, 210
Housse de couette	38
Housse intégrale	40, 160
Housse pour table de massage	253
Huile de massage	186, 227, 228, 230, 232
Huile de silicone	348
Huile de soin	166, 191, 227, 228
Huile végétale	178
Huiles essentielles bio	216
Humidificateur d'air	211, 212
Hygiène dentaire	73, 74
Hygiène des mains	378
Hygiène du corps	167
Hygiène intime	177

**I**

Imperméable pour fauteuil roulant	138
Incontinence	155
Indicateur de stérilisation	376
Inhalateur	75
Insufflateur	346

**J-K**

Jersey tubulaire	457
Jet dentaire	74
Jeu de société	81
Kit de fixation pour cathéter	436
Kit nébulisation	207
Kit visiteur	392

**■ L**

Lacets élastiques ..... 77  
 Lait de toilette ..... 244, 245  
 Lait hydratant ..... 166, 177, 186  
 Lait nettoyant ..... 165, 166  
 Lait relipidant ..... 183  
 Lame coupe-fils ..... 425, 426  
 Lame de bistouri ..... 425, 426  
 Lame pour microscope ..... 423  
 Lampe ..... 21  
 Lampe clip ..... 293  
 Lampe d'examen ..... 254, 255, 256, 257  
 Lampe de lecture ..... 79, 254  
 Lampe de luminothérapie ..... 218  
 Lampe frontale LED ..... 293  
 Lampe infrarouge ..... 200  
 Lampe loupe ..... 79, 257  
 Lancette ..... 311  
 Lave-orteils ..... 68  
 Lave-œil ..... 343  
 Lecteur de bandelettes urinaires ..... 310  
 Lecteur de glycémie ..... 311  
 Lessive ..... 382  
 Lime à ongles ..... 192  
 Lingettes ..... 187, 188, 243, 244  
 Lingette antiseptique ..... 363  
 Lingette incontinence ..... 163  
 Lingette pré-imprégnée ..... 164, 165, 166  
 Lingettes calendula ..... 343  
 Lingettes désinfectantes ..... 362, 363, 370, 371  
 Liniment ..... 243  
 Liquide vaisselle ..... 378, 381  
 Lit rotatif ..... 19  
 Lotion hydratante ..... 165, 356  
 Lotion hydroalcoolique ..... 360  
 Lotion lavante ..... 353  
 Loupe ..... 78, 79  
 Lunettes à oxygène ..... 348  
 Lunettes de Berger ..... 291  
 Lunettes de protection ..... 396  
 Lunettes loupe ..... 80

**■ M**

Mallette ..... 445, 446  
 Manche de bistouri ..... 425, 426  
 Manchette de protection ..... 393  
 Manomètre de gonflage ..... 347  
 Manucure ..... 190  
 Marche pied ..... 56, 108, 246, 247  
 Marteau à réflexe ..... 420  
 Masque FFP2 ..... 395  
 Masque anti-ronflements ..... 202  
 Masque bouche-à-bouche ..... 342  
 Masque thermique ..... 235  
 Masque à oxygène ..... 348  
 Masque à usage unique ..... 395  
 Massage des pieds ..... 201  
 Matelas anti-escarre ..... 20  
 Matelas de pieds ..... 20  
 Matelas hybride ..... 20  
 Matelas mousse viscoélastique ..... 28  
 Matelas rallonge de pieds ..... 20  
 Matelas à dépression ..... 352  
 Mesureur de qualité de l'air ..... 209, 210  
 Meuble compact ..... 248  
 Microperfuseur ..... 439  
 Mini ventilateur ..... 189  
 Miroir de Clar ..... 293  
 Miroir grossissant ..... 70  
 Moniteur ..... 98, 300, 301  
 Montre ..... 97  
 Montre infirmière ..... 402  
 Mortier ..... 422

Mouche-bébé ..... 242  
 Mouchoirs ..... 387  
 Mousse nettoyante ..... 166  
 Mousse à raser ..... 187  
 Mèche hémostatique ..... 343  
 Mètre-ruban mécanique ..... 329  
 Mélangeur de cartes ..... 81

**■ N**

Napperon antidérapant ..... 106  
 Nettoyant WC ..... 378, 381  
 Nettoyant multisurfaces ..... 368  
 Nettoyant prothèse auditive ..... 100  
 Nettoyant sols ..... 369, 371, 381  
 Nettoyant surfaces ..... 378, 379, 380  
 Nettoyant vitres ..... 378  
 Nettoyeur vapeur ..... 381  
 Neurostimulateur ..... 225  
 Nébuliseur ..... 207, 208

**■ O**

Ophthalmoscope ..... 291  
 Oreiller ..... 33, 202  
 Oreiller bactériostatique ..... 352  
 Oreiller de bain ..... 57  
 Oreiller ergonomique ..... 36, 37  
 Oreiller thermorégulateur ..... 35  
 Organisateur de poche ..... 402  
 Orthèse ..... 149, 150  
 Ôte-agrafes ..... 427  
 Oscope ..... 284, 285, 286, 287, 288  
 Ouate d'essuyage ..... 387  
 Ouate orthopédique ..... 457  
 Outil de jardin ..... 82  
 Ouvre-bocal ..... 107  
 Ouvre-bouteille ..... 107, 108  
 Ouvre-boîte ..... 107, 108  
 Oxygène de pouls ..... 294, 295

**■ P**

PAINGONE ..... 222, 223  
 Pack fauteuil de prélèvement ..... 248  
 Pain dermatologique ..... 183  
 Pansement absorbant ..... 463, 469, 470  
 Pansement au charbon ..... 471, 472  
 Pansement compressif ..... 341  
 Pansement de fixation ..... 436  
 Pansement détectable ..... 467  
 Pansement film transparent ..... 461, 462, 463  
 Pansement gras ..... 471, 472  
 Pansement hydrocellulaire ..... 469, 473  
 Pansement hydrocolloïde ..... 473  
 Pansement hydrogel ..... 472, 475  
 Pansement hémostatique ..... 470  
 Pansement individuel ..... 465, 466, 467, 468  
 Pansement moderne ..... 456, 472, 473, 474, 475, 476  
 Pansement non-adhérent ..... 471  
 Pansement post-opératoire ..... 462, 463  
 Pansement pour enfant ..... 465, 468  
 Pansement spécial injection ..... 464  
 Pansement technique ..... 475  
 Pansement à découper ..... 465, 466, 467, 468  
 Pansements prédécoupés ..... 468  
 Pantalon médical ..... 397  
 Pants ..... 151, 152, 153, 157, 158, 159  
 Pants pour bébé ..... 243  
 Papier ECG ..... 305  
 Papier d'imagerie médicale ..... 305  
 Papier toilette ..... 385, 386  
 Paravent ..... 251

Parfum d'ambiance ..... 214, 215  
 Pastilles antidérapantes ..... 56  
 Peigne ..... 69  
 Peigne anti-poux ..... 206  
 Perfumeur ..... 441, 443  
 Photothérapie ..... 212  
 Pied porte-sérum ..... 246, 248  
 Pierre d'alun ..... 177  
 Pierre ponce ..... 173  
 Pile ..... 290  
 Pilulier ..... 85, 86, 87, 88, 89  
 Pince crocodile ..... 307  
 Pince de préhension ..... 83, 84  
 Pince qualité bloc ..... 417, 418  
 Pince qualité service ..... 419, 420  
 Pince à ongles ..... 192, 420  
 Pince à usage unique ..... 417  
 Pince à écharde ..... 192  
 Pince à épiler ..... 70, 192  
 Pissette ..... 422  
 Pistolet de massage ..... 200  
 Planche de bain ..... 50  
 Planche de transfert ..... 140  
 Planche à découper ..... 106  
 Plaque thermoformable ..... 150  
 Plateau antidérapant ..... 27  
 Plateau d'équilibre ..... 238  
 Plateau de lit ..... 27  
 Plateau instrumentation ..... 422  
 Plateforme de transfert ..... 140  
 Plot surélévateur ..... 23  
 Poche à glace ..... 197  
 Poche à savon ..... 173  
 Poche à urine ..... 162  
 Pochette de secours ..... 337  
 Podologie ..... 112  
 Poignée antiglisse ..... 101  
 Poignée d'otoscope ..... 288  
 Poignée de bain ..... 55  
 Poignée de lit ..... 22  
 Poignée de redressement ..... 27  
 Poignée de sécurité ..... 141  
 Poignée de verticalisation ..... 141  
 Poignée verseuse ..... 104  
 Poignée véhicule ..... 141  
 Poire à lavement ..... 431  
 Pompe flacon ..... 244, 353  
 Pompe à dépression ..... 352  
 Porte-manteau ..... 258  
 Porte-aiguille qualité service ..... 419  
 Porte-balai ..... 65  
 Porte-bouilloire ..... 104  
 Porte-bouteille ..... 104  
 Porte-canne ..... 138  
 Porte-cartes ..... 81  
 Porte-livre ..... 79  
 Porte-rouleau ..... 409  
 Porte-seau ..... 65  
 Porte-stylo ..... 402  
 Porte-verre ..... 104  
 Pot à coton ..... 422  
 Pot à eau ..... 75  
 Potence de lit ..... 21, 23  
 Poubelle ..... 259, 260  
 Presse-sachet ..... 104  
 Presse-tube ..... 75  
 Pressothérapie ..... 219  
 Prolongateur ..... 441, 442  
 Protection anatomique ..... 153, 155, 158  
 Protection barrière de lit ..... 144  
 Protection intraversable ..... 153, 154  
 Protection talon ..... 111  
 Protection thermomètre ..... 316  
 Protection traversable ..... 155, 158  
 Protège tasse ..... 103  
 Protège-couette ..... 38

- Protège-plâtre ..... 458  
 Protège-sonde ..... 225  
 Précelle avec loupe ..... 420  
 Présentoir ..... 80, 110, 192, 261, 454  
 Punch biopsie ..... 426  
 Purificateur d'air ..... 211  
 Pyjama de bloc ..... 394  
 Pèse-bébé ..... 317, 326  
 Pèse-personne ..... 318, 319,  
 320, 321, 322, 323, 324, 328  
 Pèse-personne impédancemètre ..... 323, 324  
 Pédalier ..... 237  
 Pédiluve ..... 57
- R**
- REVITIVE ..... 220, 221  
 Rampe d'accès ..... 143  
 Rasoir à usage unique ..... 430  
 Recharge pour diffuseur de parfum ..... 214  
 Rehausse WC ..... 58, 59  
 Relève-buste ..... 24  
 Repose jambes ..... 24  
 Repose-genou ..... 82  
 Robinet 3 voies ..... 441, 443  
 Rollator ..... 130, 131, 135  
 Ruban de mesure périmétrique ..... 330  
 Râpe à pieds ..... 191, 192  
 Régulateur de débit ..... 441, 442  
 Réveil ..... 97  
 Rééducation de la main ..... 239  
 Rééducation périnéale ..... 162, 226
- S**
- Sabots ..... 403, 404  
 Sac hydrosoluble ..... 382  
 Sac hygiénique ..... 63  
 Sac pour fauteuil roulant ..... 138  
 Sac vomitoire ..... 343  
 Sac à dos d'urgence ..... 345  
 Sac à déchets médicaux ..... 448  
 Sac-poubelle ..... 259  
 Sachet de stérilisation ..... 376  
 Sangle d'immobilisation ..... 147  
 Sangle de transfert ..... 140  
 Sangle lave-dos ..... 67  
 Savon ..... 169, 170,  
 171, 172, 173, 174, 316, 382  
 Savon d'Alep ..... 175, 176, 177  
 Savon de Marseille ..... 175  
 Savon pour mains ..... 353, 354, 355  
 Scanner vésical ..... 303  
 Scie à plâtre ..... 458  
 Seau hygiénique ..... 65  
 Semelle ..... 113  
 Seringue 2 pièces ..... 433  
 Seringue 3 pièces ..... 433, 434  
 Seringue préremplie ..... 437  
 Seringue à insuline ..... 435  
 Seringue à tuberculine ..... 435  
 Service défibrillateur ..... 334  
 Set Mediset ..... 162  
 Set d'ablation de fils ..... 427  
 Set de manucure et pédicure ..... 190, 191  
 Set de soins ..... 411, 412, 413, 400, 464  
 Set de suture ..... 427  
 Set de table antidérapant ..... 106  
 Set de voyage ..... 202  
 Set pose d'implant ..... 414  
 Set retrait d'implant ..... 414  
 Shampooing ..... 163, 165, 169,  
 170, 171, 172, 174, 176, 177, 184  
 Siège de bain ..... 45, 50, 51  
 Siège de douche ..... 44, 45, 46, 48, 49  
 Siège de jardin ..... 82  
 Siège de massage ..... 201  
 Siège ergonomique ..... 253  
 Slip filet ..... 157, 158  
 Slip intraversable ..... 161  
 Soin de bouche ..... 415, 416  
 Soin de la peau ..... 166  
 Soin des mamelons ..... 240, 241  
 Soin du corps ..... 170, 171, 172, 182, 187  
 Soin du visage ..... 170, 171, 172, 179, 180  
 Soin hydratant ..... 168, 187  
 Solution anti-rougeurs ..... 165  
 Solution lavante ..... 354  
 Solution nettoyante ..... 165  
 Solution sans rinçage ..... 168, 184  
 Sonde anale ..... 225  
 Sonde cannelée ..... 421  
 Sonde d'aspiration trachéale ..... 347  
 Sonde d'intubation ..... 347  
 Sonde de rééducation périnéale ..... 224  
 Sonde rectale ..... 162  
 Sonde urinaire ..... 162  
 Sonde vaginale ..... 225  
 Sous-vêtement ..... 122, 154, 161  
 Sous-vêtement postural ..... 205  
 Sparadrap acétate ..... 460  
 Sparadrap microporeux ..... 459  
 Sparadrap multi-extensible ..... 459, 460  
 Sparadrap taffetas ..... 461  
 Sparadrap tissé ..... 460  
 Sparadrap transparent ..... 460, 461  
 Spiromètre ..... 308, 309  
 Spray adhésif ..... 455  
 Spray antidérapant ..... 56  
 Spray d'ambiance ..... 215  
 Spray de massage ..... 227  
 Spéculum auriculaire ..... 289  
 Spéculum nasal ..... 421  
 Spéculum vaginal ..... 423  
 Squelette ..... 258  
 Stabilisateur de canne ..... 127  
 Station météo ..... 98  
 Station totem gel ..... 358  
 Step ..... 238  
 Stick à lèvres ..... 169  
 Stylet monofilament ..... 311  
 Stylet olivaire ..... 421  
 Stylet porte-coton ..... 421  
 Stylo autopiqueur ..... 311  
 Stylo de cryothérapie ..... 429  
 Stylo lampe LED ..... 293  
 Stylo à cautériser ..... 429  
 Stéthoscope ..... 277, 278, 279,  
 280, 281, 282, 283  
 Support mural pour savon ..... 361  
 Support pour distributeur airless ..... 357  
 Support sèche-cheveux ..... 71  
 Support verre antidérapant ..... 106  
 Sur-accoudoirs pour fauteuil ..... 137  
 Surblouse ..... 401  
 Surodorant ..... 214  
 Suture adhésive ..... 428  
 Sèche-cheveux ..... 71  
 Sérum physiologique ..... 410
- T**
- T-shirt de posture ..... 204  
 Table basse ..... 249  
 Table d'inversion ..... 253  
 Table de chevet ..... 21  
 Table de lecture ..... 23  
 Table de lit ..... 25, 26  
 Table de massage et de rééducation ..... 252  
 Table spéciale fauteuil releveur ..... 26  
 Tablier de service ..... 402  
 Tablier à usage unique ..... 392, 393  
 Tabouret ..... 246  
 Tabouret de bain & douche ..... 45, 46, 47,  
 49, 50  
 Tabouret de toilettes ..... 59  
 Taie d'oreiller ..... 21, 39, 41, 407  
 Taie de traversin ..... 41  
 Talonnette ..... 113  
 Talonnière stabilisatrice ..... 29  
 Tampon d'alcool ..... 364  
 Tapis d'acupression ..... 239  
 Tapis de bain ..... 56  
 Tapis de lit ..... 144  
 Tapis de yoga ..... 200, 239  
 Tasse ..... 103  
 Tensiomètre ..... 263, 267, 268,  
 270, 271, 272, 273, 275, 276, 328  
 Tensiomètre électronique ..... 261, 262,  
 263, 264, 265, 266, 295  
 Test de Guthrie ..... 311  
 Thalasso pour les pieds ..... 200  
 Thermomètre ..... 241, 312, 313,  
 314, 315, 316, 328  
 Tire-bouchon ..... 107  
 Tire-comédon ..... 192, 421  
 Tire-lait ..... 240  
 Tire-tiques ..... 341  
 Toise ..... 326, 329, 330  
 Tondeuse ..... 71  
 Tondeuse chirurgicale ..... 430  
 Tondeuse à cheveux ..... 71  
 Torche LED ..... 293  
 Totem airless ..... 358  
 Tourne-clés ..... 75  
 Traitement anti-poux ..... 206  
 Traitement anti-punaises ..... 206  
 Traitement piqûre insecte ..... 206  
 Transfuseur ..... 443  
 Trousse de secours ..... 337, 338,  
 339, 340, 341, 344  
 Tube protecteur orteils ..... 112  
 Tubulure d'aspiration ..... 346  
 Tubulure universelle ..... 346  
 Tubulure à oxygène ..... 348  
 Tunique médicale ..... 398, 400  
 Télécommande universelle ..... 98  
 Téléphone ..... 91, 92, 93, 94  
 Térerelle ..... 241
- U-V**
- Ultrasons ..... 200  
 Unité de prélèvement ..... 440  
 Urinal ..... 64  
 Valise de secours ..... 339, 340  
 Valve bidirectionnelle ..... 442  
 Valve d'arrêt de vide ..... 349  
 Vaseline ..... 168, 231  
 Veilleuse ..... 99, 242  
 Ventilateur ..... 189  
 Ventouse ..... 55  
 Verre ..... 75, 103, 104  
 Verre à expérience ..... 422  
 Verseur de gouttes ..... 90  
 Vitamines ..... 90  
 Vélo d'appartement ..... 236  
 Vélo ergomètre ..... 236  
 Vêtement ..... 122





page 252

page 337



page 294



page 312



page 319



page 237



page 151



page 022

page 108



page 008



page 359

Ensemble de produits de qualité, à un coût maîtrisé pour les professionnels et les particuliers.

# joleti



page 151



page 192

page 285



page 008



page 261



page 252



page 445

page 362





CONSEIL | ÉCOUTE | DISPONIBILITÉ



Conception  
& réalisation



Certifié ISO 9001



RC Boulogne/Mer 412 920 217



La Centrale Médicale adhérent d'EcoFolio,  
participe au recyclage de ce catalogue.



\* 3 3 2 1 0 2 3 0 0 0 \*